

Vienmēr šeit, lai jums palīdzētu

Reģistrējiet savu preci un saņemiet atbalstu
www.philips.com/welcome

BT1300/00

Jautājumi?
Sazinieties
ar Philips



Lietošanas instrukcija

PHILIPS

Satura rādītājs

1. Svarīgi	3
2. Jūsu Bluetooth skaļrunis	3
Ievads	3
Iepakojuma saturs	3
Skaļruņa pārskats	4
3. Darbības uzsākšana	5
Saites piestiprināšana	5
Iebūvētās baterijas uzlādēšana	5
Ieslēgšana/izslēgšana	5
4. Atskaņošana	6
Bluetooth ierīču lietošana	6
Atskaņošana no ārējām ierīcēm	7
Skaļuma regulēšana	7
5. Informācija par precī	8
Specifikācijas	8
6. Darbības traucējumu novēršana	9
Vispārīgi	9
Par Bluetooth ierīci	9
7. Jūsu ievērībai	10
Atbildība	10
Rūpes par apkārtējo vidi	10
Preču zīmju paziņojums	11

1. Svarīgi



Brīdinājums

- Nekad nenovietojiet šī skaļruņa korpusu.
 - Nekad neļļojiet nevienu no šī skaļruņa detaļām.
 - Nekad nenovietojiet šo skaļruni uz citas elektriskās aparatūras.
 - Sargājiet šo skaļruni no tiešas saules gaismas, atklātas liesmas vai karstuma.
-
- Pārliecinieties, vai apkārt skaļrunim ir pietiekami daudz brīvas vietas, lai nodrošinātu tā ventilāciju.
 - Izmantojiet tikai ražotāja noteiktos piederumus vai aksesuārus.
 - Bateriju nedrīkst pakļaut pārmērīgam karstumam, piemēram, tiešai saules gaismai, ugunij v.tml.
 - Skaļruni nedrīkst apšļakstīt vai apliet ar nekādiem šķidrumiem.
 - Novietojiet uz skaļruņa nekādus priekšmetus, kas var to apdraudēt (piemēram, ar šķidrumu pildītus traukus, aizdegtas sveces).



Piezīme

- Identifikācijas datu plāksnīte atrodas ierīces aizmugurē.

2. Jūsu Bluetooth skaļrunis

Apsveicam ar jūsu pirkumu un laipni lūdzam Philips! Lai pilnībā izmantotu Philips piedāvātā atbalsta iespējas, reģistrējiet savu preci www.philips.com/welcome.

Ievads

Ar šo skaļruni jūs varat klausīties audiosaturu no savām Bluetooth iespējotajām ierīcēm vai citām ārējām audioierīcēm.

Iepakojuma saturs

Pārbaudiet un atpazīstiet iepakojuma saturu:

- Skaļrunis;
- USB kabelis uzlādēšanai;
- Saite pārnēsāšanai;
- Īsā lietošanas pamācība;
- Drošības un informācijas brošūra.

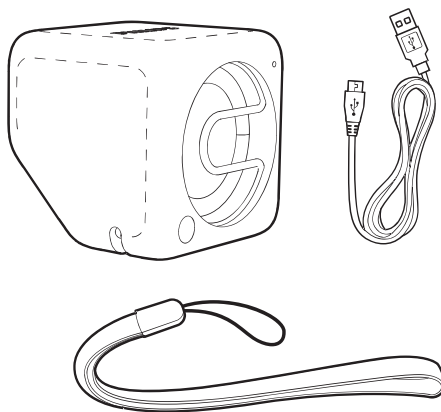

Skaļruņa pārskats

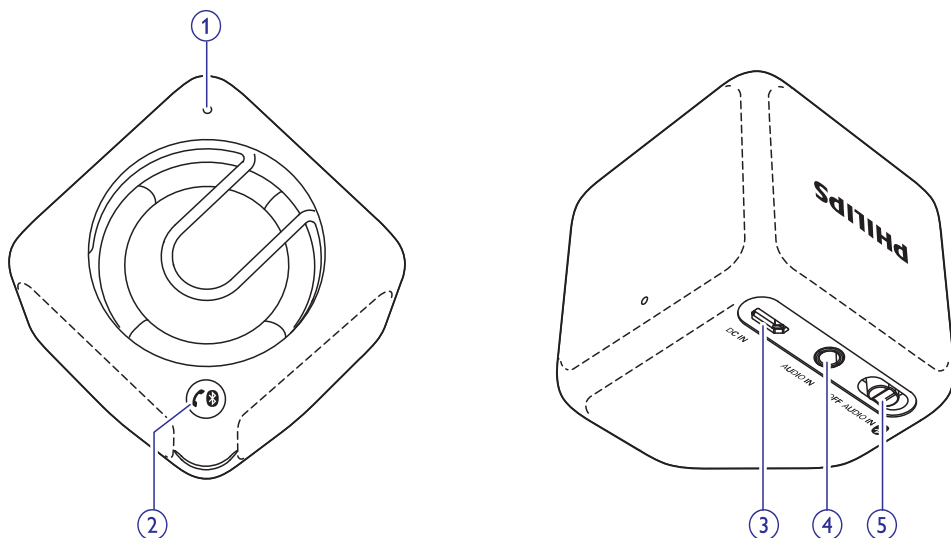

1. LED indikators

2.

- Atvienot Bluetooth savienojumu.
- Ieiet Bluetooth savienošanas pāri režīmā.
- Atbildēt uz ienākošo zvanu vai atteikt to.
- Beigt pašreizējo tālruna zvanu.
- Pārnest zvanu uz jūsu mobilo ierīci.

3. DC IN (Līdzstrāvas ievade)

- Uzlādēt iebūvēto bateriju, izmantojot USB kabeli.

4. AUDIO IN (Audiosignāla ievade)

- Pievienot ārēju audioierīci.

5. OFF/AUDIO IN/ (Izslēgts/Audiosignāla ievade/Bluetooth)

- Izvēlēties Bluetooth vai AUDIO IN (audiosignāla ievades) atskaņošanas avotu.
- Izslēgt skaļruni.

3. Darbības uzsākšana

Šajā nodaļā sniegtos norādījumus vienmēr izpildiet noteiktajā secībā.

Saites piestiprināšana

Vieglākai pārnēsāšanai piestipriniet šim skaļrunim komplektācijā iekļauto saiti attēlā norādītajā veidā.

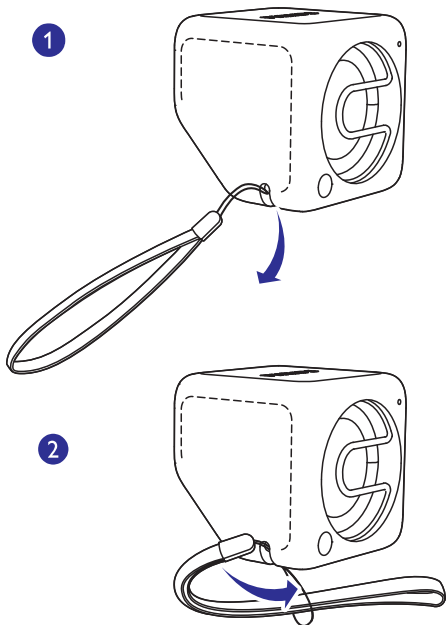

Iebūvētās baterijas uzlādēšana

Šo skaļruni darbina iebūvēta atkārtoti uzlādējama baterija.

Piezīme

- Pirms lietošanas pilnībā uzlādējiet iebūvēto bateriju.
- Mikro USB ligzda ir paredzēta tikai ierīces uzlādēšanai.
- Atkārtoti uzlādējamai baterijai ir ierobežots uzlādes ciklu skaits. Baterijas darbmužs un uzlādes ciklu skaits var mainīties atkarībā no lietošanas un iestatījumiem.

Pievienojiet komplektācijā iekļauto USB kabeli:

- Ligzdam **DC IN** uz skaļruna; un
- datora USB ligzdam.

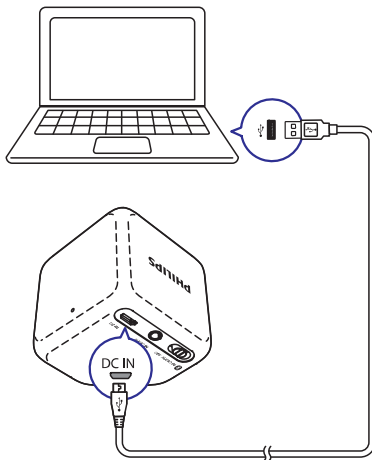



Uzlādes indikatora statuss

LED indikators norāda baterijas stāvokli.

	Uzlādes laikā	Pilnībā uzlādēta
“OFF” (izslēgtā) stāvoklī	Mirgo baltā krāsā	Nedeg
“AUDIO IN” (audiosignāla ievades) režīmā	Mirgo baltā krāsā	Deg baltā krāsā
“Bluetooth” režīmā	Mirgo zilā krāsā vai deg zilā krāsā (atkarībā no Bluetooth savienojuma statusa)	Mirgo zilā krāsā vai deg zilā krāsā (atkarībā no Bluetooth savienojuma statusa)

Ieslēgšana/izslēgšana

- Lai ieslēgtu skaļruni, pabīdīet slēdzi **OFF/AUDIO IN** /  pozīcijā  vai **AUDIO IN**.
- : Klausīties ārēju Bluetooth ierīci caur Bluetooth savienojumu.
- **AUDIO IN** (Audiosignāla ievade): Klausīties ārēju ierīci caur audiosignāla ievades kabeli.
- Lai izslēgtu skaļruni, pabīdīet slēdzi pozīcijā **OFF**.

4. Atskaņošana



Bluetooth ierīču lietošana

Ar šo skaļruni jūs varat klausīties audiosaturu no Bluetooth iespējotām ierīcēm un vadīt ienākošo zvānu caur Bluetooth.

Atskaņošana no Bluetooth ierīcēm

Piezīme

- Pārliedcinieties, vai jūsu Bluetooth ierīce ir saderīga ar šo skaļruni.
- Pirms ierīces savienošanas pārī ar šo skaļruni izlasiet tās lietošanas instrukcijā par Bluetooth saderību.
- Skaļrunis var saglabāt atmiņā maksimums 4 pārī savienotas ierīces.
- Pārliedcinieties, vai jūsu ierīcē ir ieslēgta Bluetooth funkcija un vai ierīce ir iestatīta kā redzama visām pārējām Bluetooth ierīcēm.
- Jebkurš šķērslis starp šo skaļruni un Bluetooth ierīci var samazināt darbības attālumu.
- Novietojiet skaļruni atstātus no citām elektroniskām ierīcēm, kas var radīt skaļruņa darbības traucējumus.
- Darbības attālums starp šo skaļruni un Bluetooth ierīci ir apmēram 10 metri.
- Ja pievienotajā mobilajā tālrunī tiek saņemts ienākošais zvāns, mūzikas atskaņošana tiek pauzēta.

1. Pabīdīdiet slēdzi **OFF/AUDIO IN**/ pozīcijā 
↳ LED indikators mirgo zilā krāsā.
2. Savā Bluetooth ierīcē iespējojiet Bluetooth un meklējiet Bluetooth ierīces, kas var tikt savienotas pārī (skatiet ierīces lietošanas instrukciju).
3. Kad jūsu ierīcē parādās **[Philips BT1300]**, izvēlieties to, lai sāktu savienošanu pārī un savienojumu. Ja nepieciešams, ievadiet "0000" kā savienošanas pārī paroli.
↳ Pēc veiksmīgas savienošanas pārī un savienojuma izveides skaļrunis divreiz nopīkst un LED indikators nepārtraukti deg zilā krāsā.

4. Atskaņojiet audiosaturu pievienotajā Bluetooth ierīcē.

↳ Audiosaturs tiek straumēts no jūsu Bluetooth ierīces uz šo skaļruni.

Lai atvienotu Bluetooth iespējoto ierīci:

- Nospiediet un divas sekundes turiet nospiestu taustiņu ;
- Atspējojiet Bluetooth savā ierīcē; vai
- Pārvietojiet ierīci ārpus sakaru darbības rādiusa.
↳ LED indikators mirgo zilā krāsā.

Lai atkārtoti pievienotu Bluetooth ierīci:

- Kad nākošreiz ieslēgsiet skaļruni, skaļrunis automātiski savienosies ar pēdējo pievienoto ierīci; vai
- Savā Bluetooth ierīcē Bluetooth izvēlnē izvēlieties "**Philips BT1300**", lai sāktu savienošanu pārī.

Lai pievienotu citu Bluetooth iespējotu ierīci:

1. Nospiediet un divas sekundes turiet nospiestu taustiņu , lai atvienotu pašreiz pievienoto ierīci;
↳ Skaļrunis ieiet Bluetooth savienošanas pārī režīmā.
2. Pievienojiet citu Bluetooth ierīci.

LED indikators

Apraksts

Mirgo zilā krāsā

Savienojas;
Gaida savienošanu pārī

Deg zilā krāsā

Savienojies

... Atskaņošana

Tālruņa zvana vadīšana

Pēc tam, kad ir veikts Bluetooth savienojums, jūs varat ar šo skaļruni vadīt ienākošo zvanu.

Taustiņš	Funkcija
	Nospieš, lai atbildētu uz ienākošo zvanu.
	Nospieš un turēt nospiešanu, lai atteiktu ienākošo zvanu.
	Zvana laikā nospieš, lai beigtu pašreizējo zvanu.
	Zvana laikā nospieš un turēt nospiešanu, lai pārnestu tālruņa zvanu uz jūsu mobilo ierīci.

Piezīme

- Kad tiek saņemts ienākošais zvans, mūzikas atskaņošana tiek pauzēta, savukārt pēc zvana beigām tā atsākas.

Atskaņošana no ārējām ierīcēm

Ar šo skaļruni jūs varat klausīties arī ārēju audioierīci, piemēram, MP3 atskaņotāju.

1. Pievienojiet audiosignāla ievades kabeli ar 3,5 mm kontaktspraudņiem abos galos (nav iekļauts komplektācijā):
 - ligzdai **AUDIO IN** uz šī skaļruņa; un
 - austiņu ligzdai uz ārējās ierīces.

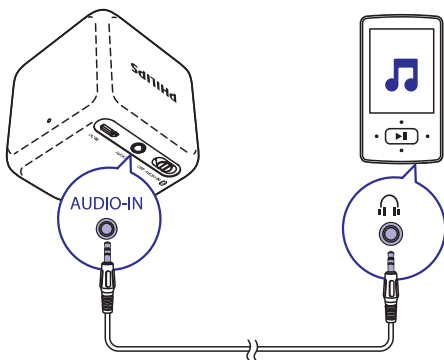

2. Pabīdiet slēdzi **OFF/AUDIO IN/**  pozīcijā **AUDIO IN**.
 - ↳ LED indikators iedegas baltā krāsā.
3. Sāciet atskaņošanu ārējā ierīcē (skatiet tās lietošanas instrukciju).

Skaļuma regulēšana

Atskaņošanas laikā izmantojiet skaļuma regulēšanu savā Bluetooth vai ārējā ierīcē, lai regulētu skaļumu.

5. Informācija par precī



Piezīme

- Informācija par precī var tikt mainīta bez iepriekšēja brīdinājuma.

Specifikācijas

Pastiprinātājs

Nominālā izvades jauda	2 W RMS
Frekvences reakcija	80 – 16'000 Hz; ±3 dB
Signāla – trokšņa attiecība	> 70 dBA
Audio-in (Audiosignāla ievade)	300 mV RMS

Skaļruņi

Skaļruņa pretestība	4 omi
Skaļruņa draiveris	4,5 cm pilna diapazona
Jutība	> 81 dB/m/W ±3 dB/m/W

Bluetooth

Bluetooth versija	V3.0
Bluetooth profili	HFP, HSP, A2DP
Bluetooth frekvenču josla	2,4 GHz – 2,48 GHz
Bluetooth darbības rādiuss	10 m (brīvā telpā)

Vispārīga informācija

Barošanas padeve (caur USB līgzdu)	5 V === 0,5 A
Iebūvētā baterija	Litija polimēru baterija (3,7 V, 500 mAh)
Izmēri – galvenā ierīce (p x a x d)	55 x 55 x 55 mm
Svars – galvenā ierīce	0,1 kg

6. Darbības traucējumu novēršana



Brīdinājums

- Nekad nenoņemiet šīs ierīces korpusu.

Lai saglabātu garantijas derīgumu, nekad nemēģiniet remontēt ierīci pašu spēkiem.

Ja šīs ierīces lietošanas laikā rodas tās darbības traucējumi, pirms sazināties ar servisa centru, lūdzu, vispirms pārbaudiet tālāk uzskaitītos punktus. Ja problēma netiek atrisināta, dodieties uz Philips interneta vietni (www.philips.com/support). Kad sazināsit ar Philips, pārliecinieties, vai ierīce atrodas netālu un vai jums ir pieejami modeļa un sērijas numuri.

Vispārīgi

Nav barošanas padeves

- Uzlādējiet savu skaļruni.

Nav skaņas, vai ir slikta skaņas kvalitāte

- Noregulējiet skaļumu pievienotajā ierīcē.

Skaļrunis nereaģē

- Pārstartējiet skaļruni.

Par Bluetooth ierīci

Pēc savienojuma izveides ar Bluetooth iespējotu ierīci skaņas kvalitāte ir slikta

- Slikta Bluetooth uztveršana. Pārvietojiet ierīci tuvāk šim skaļrunim vai novāciet jebkurus šķēršļus starp ierīci un šo skaļruni.

Nevar izveidot savienojumu ar ierīci

- Ierīces Bluetooth funkcija nav iespējota. Skatiet ierīces lietošanas instrukciju, lai uzzinātu, kā iespējot Bluetooth funkciju.
- Šis skaļrunis jau ir savienots ar citu Bluetooth iespējotu ierīci. Atvienojiet attiecīgo Bluetooth ierīci un tad mēģiniet vēlreiz.

Pārī savienotā mobilā ierīce pastāvīgi pievienojas un atvienojas

- Slikta Bluetooth uztveršana. Pārvietojiet ierīci tuvāk šim skaļrunim vai novāciet jebkurus šķēršļus starp ierīci un šo skaļruni.
- Dažām ierīcēm Bluetooth savienojums var tikt automātiski deaktivizēts enerģijas taupīšanas nolūkā. Tas nenorāda uz nekādiem šī skaļruņa darbības traucējumiem.

8. Jūsu ievērbai

Jebkuras WOOX Innovations tieši neapstiprinātas šīs ierīces izmaiņas vai modifikācijas var liegt lietotājam ierīces turpmākas izmantošanas tiesības.

Atbilstība

CE 0700

Ar šo WOOX Innovations paziņo, ka šī ierīce atbilst Eiropas Savienības direktīvas 1999/5/EK pamatprasībām un citiem būtiskajiem nosacījumiem. Atbilstības deklarāciju jūs varat atrast interneta vietnē www.philips.com/support.

Rūpes par apkārtējo vidi

Jūsu nolietotās ierīces un baterijas utilizācija



Jūsu ierīce ir izstrādāta un izgatavota, izmantojot augstas kvalitātes materiālus un sastāvdaļas, kurus var pārstrādāt un lietot atkārtoti.



Šis simbols uz ierīces norāda, ka ierīce atbilst Eiropas Savienības direktīvas 2012/19/ES prasībām.



Šis simbols nozīmē, ka ierīce satur iebūvētu atkārtoti uzlādējamu bateriju, uz kuru attiecas Eiropas Savienības direktīvas 2013/56/ES prasības, kas nosaka, ka bateriju nedrīkst izmest kopā ar parastiem sadzīves atkritumiem. Mēs stingri iesakām jums nogādāt savu ierīci oficiālā nolietoto ierīču savākšanas punktā vai Philips servisa centrā, lai atbilstošs speciālists izņemtu atkārtoti uzlādējamu bateriju.

Lūdzu, noskaidrojiet informāciju par vietējo elektrisko un elektronisko ierīču un atkārtoti uzlādējamu bateriju atsevišķas savākšanas sistēmu.

Lūdzu, rīkojieties saskaņā ar vietējiem noteikumiem un nekad neizmetiet nolietotās elektroierīces un atkārtoti uzlādējamās baterijas kopā ar parastiem sadzīves atkritumiem. Pareiza nolietoto elektroierīču un atkārtoti uzlādējamu bateriju utilizācija palīdz novērst iespējamo kaitējumu apkārtējai videi un cilvēku veselībai.



Uzmanību

- Iebūvētās baterijas izņemšana anulē garantiju un var iznīcināt ierīci.

Lai izņemtu iebūvēto bateriju, vienmēr nogādājiet savu ierīci pie speciālista.

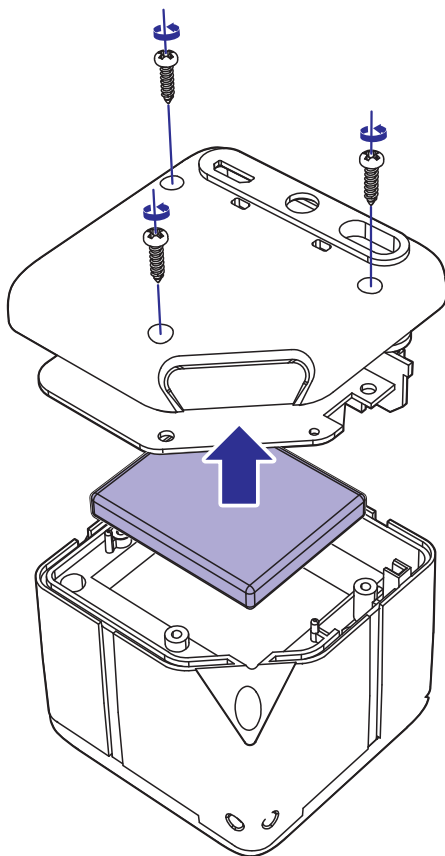

Vides aizsardzībai

Ražotājs ir izvairījies no visa nevajadzīgā iepakojuma lietošanas. Ierīces iepakojums ir izveidots tā, lai to varētu viegli sadalīt triju veidu materiālos: kartonā (kaste), putu polistirolā (amortizācijas materiāls) un polietilēnā (maisiņi, aizsargājošā loksne).

Šī ierīce sastāv no materiāliem, kurus ir iespējams pārstrādāt un lietot atkārtoti, ja tās izjaukšanu veic specializētā uzņēmumā. Lūdzu, ievērojiet vietējos noteikumus par iepakojuma materiālu, izlietoto bateriju un nolietoto ierīču utilizāciju.

Preču zīmju paziņojums

Bluetooth

“Bluetooth®” vārdiskā preču zīme un logotipi ir reģistrētas preču zīmes, kas pieder “Bluetooth SIG, Inc.”, un WOOX Innovations tās izmanto saskaņā ar licenci.



2014 © WOOX Innovations Limited. Visas tiesības patur autors.

Philips un Philips vairoga emblēma ir Koninklijke Philips N.V. reģistrētas preču zīmes, un WOOX Innovations Limited tās izmanto saskaņā ar Koninklijke Philips N.V. licenci.

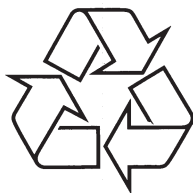

Apmeklējiet Philips internetā
<http://www.philips.com>