

PHILIPS

BT1216, BT1215,
BT1213, BT1212,
BT1210, BT1209



© 2017 Koninklijke Philips N.V.
All rights reserved
保留所有权利
8888.898.2553.1 (30/10/2017)
> 75% 循环再造纸



>75% recycled paper
>75% papier recyclé

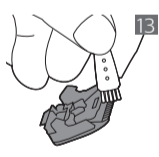
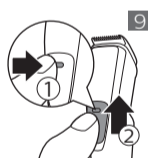
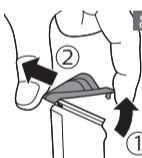
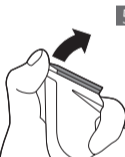
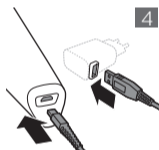
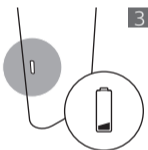

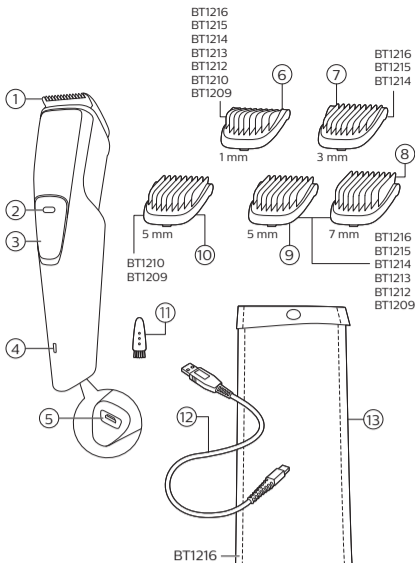

English

Introduction

Congratulations on your purchase and welcome to Philips! To fully benefit from the support that Philips offers, register your product at www.philips.com/welcome.

General description (Fig. 1)

- 1 Full-size beard trimmer
- 2 Travel lock
- 3 On/off button
- 4 Battery status indicator
- 5 Socket for micro USB plug
- 6 Stubble comb (1mm)
- 7 Beard comb (3mm)
- 8 Beard comb (7mm)
- 9 Beard comb (5mm)
- 10 Beard comb (5mm)
- 11 Brush
- 12 USB plug
- 13 Micro USB plug

Important safety information

Read this important information carefully before you use the appliance and its accessories and save it for future reference. The accessories supplied may vary for different products.

Danger

- Keep the supply unit dry (Fig. 2).

Warning

- If you want to charge the appliance from a wall socket, only use supply unit HQ80 (available separately).
- The supply unit contains a transformer. Do not cut off the supply unit to replace it with another plug, as this causes a hazardous situation.
- This appliance can be used by children aged from 8 years and above and persons with reduced physical, sensory or mental capabilities or lack of experience and knowledge if they have been given supervision or instruction concerning use of the appliance in a safe way and understand the hazards involved. Children shall not play with the appliance. Cleaning and user maintenance shall not be made by children without supervision.
- Always check the appliance before you use it. Do not use the appliance if it is damaged, as this may cause injury. Always replace a damaged part with one of the original type.
- Do not open the appliance to replace the rechargeable battery.

Caution

- This appliance is not washable. Never immerse the appliance in water and do not rinse it under the tap (Fig. 2).
- Only use this appliance for its intended purpose as shown in the user manual.
- For hygienic reasons, the appliance should only be used by one person.
- Never use compressed air, scouring pads, abrasive cleaning agents or aggressive liquids such as petrol or acetone to clean the appliance.
- Do not use the supply unit in or near wall sockets that contain an electric air freshener to prevent irreparable damage to the supply unit.

Electromagnetic fields (EMF)

This Philips appliance complies with all applicable standards and regulations regarding exposure to electromagnetic fields.

General

- The supply unit is suitable for mains voltages ranging from 100 to 240 volts.
- The supply unit transforms 100-240 volts to a safe low voltage of less than 24 volts.

Charging

- When the battery is almost empty, the battery status indicator lights up orange (Fig. 3).
- When the appliance is charging, the battery status indicator lights up green.

Charging with the supply unit

Charge the appliance before first use and when the display indicates that the battery is almost empty.

When the appliance has charged for 8 hours, it has a cordless operating time of up to 60 minutes.

- 1 Make sure the appliance is switched off.
- 2 Insert the micro USB plug into the appliance and insert the USB plug in the supply unit (Fig. 4).
- 3 Put the supply unit in the wall socket.
- 4 After charging, remove the supply unit from the wall socket and pull the micro USB plug out of the appliance.

Using the appliance

Note: This appliance can be used without cord or when it is connected to the wall socket.

Note: Switch off and clean the appliance after each use.

Detaching and attaching cutting elements

- 1 To detach a cutting element, push upwards against the teeth of the cutting element and take it off the handle (Fig. 5).
- 2 To attach a cutting element, insert the lug of the cutting element into the guiding slot at the front and push the back of the cutting element onto the appliance ('click') (Fig. 6).

Attaching and detaching combs

- 1 To attach any type of comb onto a cutting element, slide the front part of the comb onto the teeth and push the projection at the back of the comb into the appliance ('click') (Fig. 7).
- 2 To detach any type of comb from the cutting element, carefully pull its back part off the appliance and then slide it off the cutting element (Fig. 8).

Note: When trimming for the first time, start by using the comb with the maximum trimming length setting to familiarize yourself with the appliance.

Switching the appliance on and off

- 1 Press the travel lock button, then slide the on/off button upwards to switch on the appliance (Fig. 9).
- 2 Slide the on/off button downwards to switch off the appliance.

Trimming without comb

Use the full-size beard trimmer without a comb to trim hair close to the skin (to a length of 1/32in (0.5mm) or to create clean lines around your beard, neck and sideburns.

- 1 To trim hair close to the skin, place the flat side of the cutting element against your skin and make strokes against the direction of hair growth (Fig. 10).
- 2 For edging, hold the cutting element perpendicular to the skin and move it upwards or downwards with gentle pressure (Fig. 11).

Trimming with comb

Note: When you trim for the first time, start at the highest length setting to familiarize yourself with the appliance.

- You can use the beard and stubble comb attached to the cutting element to groom your beard and moustache in your preferred style.
- 1 Attach the comb (Fig. 7) to the full-size beard trimmer.
 - 2 Switch on the appliance.
 - 3 To trim the most effective way, move the guard against the direction of hair growth. Make sure the surface of the guard always stays in contact with the skin.

Stubble and beard combs

Attach a comb to the full-size beard trimmer to trim your beard and moustache evenly. The appliance comes with 1 stubble comb and 3 beard combs. The hair length settings are indicated on the combs. The settings correspond to the remaining hair length after trimming.

Comb	mm
Stubble comb	1mm
Beard comb	3mm
Beard comb	5mm
Beard comb	7mm

Cleaning

Cleaning after every use

Note: Never use scouring pads, abrasive cleaning agents or aggressive liquids such as gasoline or acetone to clean the product.

Clean the appliance after every use.

- 1 Turn off the appliance and disconnect from the power outlet.
- 2 Remove any comb (Fig. 8) or cutting element (Fig. 5) from the appliance.
- 3 Remove any hairs that have accumulated in the hair chamber with the cleaning brush supplied (Fig. 12).
- 4 Clean the cutting element with the cleaning brush supplied (Fig. 13).

Ordering accessories

To buy accessories or spare parts, visit

www.shop.philips.com/service or go to your Philips dealer. You can also contact the Philips Consumer Care Center in your country (see the international warranty leaflet for contact details).

Recycling

- This symbol means that this product shall not be disposed of with normal household waste (2012/19/EU) (Fig. 15).
- This symbol means that this product contains a built-in rechargeable battery which shall not be disposed of with normal household waste (Fig. 14) (2006/66/EC). Please take your product to an official collection point or a Philips service center to have a professional remove the rechargeable battery.

- Follow your country's rules for the separate collection of electrical and electronic products and rechargeable batteries. Correct disposal helps prevent negative consequences for the environment and human health.

Removing the rechargeable battery

Only remove the rechargeable battery when you discard the product. Before you remove the battery, make sure that the product is disconnected from the wall socket and that the battery is completely empty.

Take any necessary safety precautions when you handle tools to open the product and when you dispose of the rechargeable battery.

- 1 Check if there are screws in the back or front of the appliance. If so, remove them.
- 2 Remove the back and/or front panel of the appliance with a screwdriver. If necessary, also remove additional screws and/or parts until you see the printed circuit board with the rechargeable battery.
- 3 Remove the rechargeable battery.

Warranty and support

If you need information or support, please visit www.philips.com/support or read the international warranty leaflet.

Warranty restrictions

Cutting units are not covered by the terms of the international warranty because they are subject to wear.

Bahasa Indonesia

Pendahuluan

Selamat atas pembelian Anda dan selamat datang di Philips! Untuk memanfaatkan sepenuhnya dukungan yang ditawarkan Philips, daftarkan produk Anda di www.philips.com/welcome.

Keterangan umum (Gbr. 1)

- 1 Pemangkas jenggot berukuran penuh
- 2 Travel lock (kunci perjalanan)
- 3 Tombol daya
- 4 Indikator status baterai
- 5 Soket untuk konektor micro USB
- 6 Sisir cambang (1 mm)
- 7 Sisir jenggot (3 mm)
- 8 Sisir jenggot (7 mm)
- 9 Sisir jenggot (5 mm)
- 10 Sisir jenggot (5 mm)
- 11 Sikat
- 12 Konektor USB
- 13 Konektor micro USB

Informasi keselamatan penting

Baca informasi penting ini dengan saksama sebelum menggunakan alat dan aksesorinya, simpanlah untuk referensi di kemudian hari. Aksesoris yang disertakan dapat berbeda-beda, tergantung pada produk.

Bahaya

- Usahakan unit catu daya tetap kering (Gbr. 2).

Peringatan

- Jika Anda ingin mengisi daya peralatan dari stopkontak dinding, hanya gunakan unit catu daya HQ80 (dijual terpisah).
- Unit catu daya terdiri atas transformator. Jangan memotong unit catu daya dan menggantinya dengan steker lain, karena hal ini menimbulkan situasi berbahaya.
- Alat ini dapat digunakan oleh anak-anak minimal berusia 8 tahun ke atas dan orang dengan cacat fisik, indera atau kecakapan mental yang kurang atau kurang pengalaman dan pengetahuan jika mereka diberi pengawasan atau petunjuk mengenai cara penggunaan alat yang aman dan mengerti bahayanya. Anak-anak dilarang memainkan alat ini. Anak-anak tidak boleh membersihkan dan memelihara alat ini tanpa pengawasan.
- Selalu periksa alat sebelum Anda menggunakannya. Jangan gunakan alat jika telah rusak, karena dapat menyebabkan cedera. Selalu ganti komponen yang rusak dengan yang asli.
- Jangan membuka alat untuk mengganti baterai isi-ulang.

Perhatian

- Alat ini tidak dapat dicuci. Jangan sekali-kali merendam alat di dalam air atau membilasnya di bawah keran (Gbr. 2).
- Hanya gunakan alat ini untuk keperluan yang dimaksud di petunjuk pengguna.
- Untuk alasan higienis, alat sebaiknya hanya digunakan oleh satu orang saja.
- Jangan sekali-kali menggunakan udara bertekanan, sabut gosok, bahan pembersih abrasif atau cairan agresif seperti bensin atau aseton untuk membersihkan alat.
- Jangan menggunakan unit catu daya di atau di dekat stopkontak yang tersambung dengan penyegar udara elektrik untuk mencegah kerusakan permanen pada unit catu daya.

Medan elektromagnet (EMF)

Alat Philips ini mematuhi semua standar dan peraturan yang berlaku terkait paparan terhadap medan elektromagnet.

Umum

- Unit catu daya cocok untuk tegangan listrik berkisaran 100 hingga 240 volt.
- Unit catu daya mengubah tegangan 100-240 volt ke tegangan rendah yang aman kurang dari 24 volt.

Pengisian daya

- Ketika baterai hampir habis, lampu indikator status baterai akan menyala oranye (Gbr. 3).
- Ketika alat ini sedang diisi daya, lampu indikator status baterai akan menyala hijau.

Mengisi baterai dengan unit catu daya

Isi daya alat sebelum menggunakannya untuk pertama kali dan saat layar menunjukkan bahwa baterai hampir habis. Bila diisi daya selama 8 jam, alat memiliki waktu operasi tanpa kabel hingga 60 menit.

- 1 Pastikan alat telah dimatikan.
- 2 Tancapkan konektor micro USB ke alat dan tancapkan konektor USB pada unit catu daya (Gbr. 4).
- 3 Tancapkan unit catu daya ke stopkontak dinding.
- 4 Setelah pengisian daya selesai, cabut unit catu daya dari stopkontak dinding dan tarik konektor micro USB dari alat untuk mencabutnya.

Menggunakan alat

Catatan: Alat ini dapat digunakan tanpa kabel atau ketika tersambung ke stopkontak.

Catatan: Matikan dan bersihkan alat setiap kali selesai digunakan.

Memasang dan melepas elemen pemotong

- 1 Untuk melepas elemen pemotong, dorong gigi unit pemotong ke atas lalu lepaskan dari gagangnya (Gbr. 5).
- 2 Untuk memasang elemen pemotong, masukkan cuping elemen pemotong ke dalam slot pemandu di bagian depan dan dorong bagian belakang elemen pemotong ke dalam alat (hingga terdengar bunyi 'klik') (Gbr. 6).

Memasang dan melepas sisir

- 1 Untuk memasang jenis sisir mana saja ke elemen pemotong, geser bagian depan sisir ke dalam gerigi dan dorong tonjolan pada bagian belakang sisir ke dalam alat (hingga terdengar bunyi 'klik') (Gbr. 7).
- 2 Untuk melepas jenis sisir mana saja dari elemen pemotong, tarik bagian belakang dari alat lalu geser sisir dari elemen (Gbr. 8) pemotong dengan hati-hati.

Catatan: Saat memangkas rambut untuk pertama kalinya, mulailah menggunakan sisir dengan pengaturan panjang pemangkasan maksimal agar Anda terbiasa dengan alat ini.

Menghidupkan dan mematikan alat

- 1 Tekan tombol kunci perjalanan, lalu geser tombol daya ke arah atas untuk menghidupkan alat (Gbr. 9).
- 2 Geser tombol daya ke arah bawah untuk mematikan alat.

Memangkas tanpa sisir

Gunakan pemangkas berukuran penuh tanpa sisir untuk memangkas jenggo yang paling dekat dengan kulit (hingga sepanjang 1/32 inci (0,5 mm) atau untuk membuat garis yang tipis di sekitar jenggot, leher, dan cambang.

- 1 Untuk memangkas rambut yang dekat dengan kulit, letakkan sisi datar elemen pemotong pada kulit dan gerakkan ke arah yang berlawanan dengan arah tumbuh (Gbr. 10) rambut.
- 2 Untuk membentuk bagian lekukan, tahan elemen pemotong secara tegak lurus dengan kulit lalu gerakkan ke atas atau ke bawah sambil menekan (Gbr. 11) dengan lembut.

Pemangkas dengan sisir

Catatan: Saat pertama kalinya memangkas, mulailah dengan setelan tertinggi agar Anda terbiasa dengan alat ini.

- Anda dapat menggunakan sisir pencukur jenggot dan cambang yang telah terpasang pada unit pemotong untuk merapikan jenggot dan kumis sesuai gaya yang diinginkan.
- 1 Pasang sisir (Gbr. 7) ke pemangkas jenggot berukuran penuh.
 - 2 Hidupkan alat.
 - 3 Untuk memangkas dengan cara paling efektif, gerakkan pelindung berlawanan dengan arah tumbuh rambut. Pastikan permukaan pelindung selalu bersentuhan dengan kulit.

Sisir pemangkas jenggot dan cambang

Pasang sisir ke pemangkas jenggot berukuran penuh untuk memangkas cambang dan kumis Anda secara merata. Alat dilengkapi dengan 1 sisir cambang dan 3 sisir jenggot. Pengaturan panjang rambut ditunjukkan pada sisir. Pengaturan merujuk pada panjang rambut yang tersisa setelah dipangkas.

Sisir	mm
Sisir cambang	1 mm
Sisir jenggot	3 mm
Sisir jenggot	5 mm
Sisir jenggot	7 mm

Membersihkan

Bersihkan setiap kali selesai digunakan

Catatan: Jangan sekali-kali menggunakan sabut gosok, bahan pembersih abrasif, atau cairan agresif seperti bensin atau aseton untuk membersihkan produk.

Bersihkan alat setelah setiap kali selesai digunakan.

- 1 Matikan alat dan cabut steker dari stopkontak listrik.
- 2 Lepaskan sisir (Gbr. 8) atau elemen (Gbr. 5) pemotong dari alat.
- 3 Bersihkan rambut-rambut yang menumpuk pada wadah rambut dengan sikat pembersih yang disertakan (Gbr. 12).
- 4 Bersihkan elemen pemotong dengan sikat pembersih yang disertakan (Gbr. 13).

Memesan aksesori

Untuk membeli aksesori atau suku cadang, buka www.shop.philips.com/service atau kunjungi dealer Philips terdekat. Anda juga dapat menghubungi Pusat Layanan Konsumen Philips di negara Anda (lihat informasi dalam leaflet garansi di seluruh untuk perincian kontak).

Mendaur ulang

- Jangan membuang produk bersama limbah rumah tangga biasa jika sudah tidak bisa dipakai lagi, tetapi serahkan ke tempat pengumpulan barang bekas yang resmi untuk didaur ulang. Dengan melakukan ini, Anda turut membantu melestarikan lingkungan.
- Produk ini berisi baterai isi ulang internal yang tidak boleh dibuang bersama dengan sampah rumah tangga biasa. Kami sangat menganjurkan agar Anda membawa produk ke lokasi pengumpulan resmi atau ke pusat servis Philips untuk melepas baterai isi ulang oleh teknisi profesional.
- Patuhi peraturan di negara Anda untuk pengumpulan terpisah untuk produk listrik dan elektronik serta baterai isi-ulang. Pembuangan secara benar akan membantu mencegah dampak negatif terhadap lingkungan dan kesehatan manusia.

Melepas baterai isi ulang

Hanya keluarkan baterai isi ulang ketika Anda membuang produk. Sebelum mengeluarkan baterai, pastikan bahwa produk sudah dicabut dari stopkontak dan daya baterai sudah benar-benar habis.

Lakukan semua tindakan pencegahan demi keselamatan yang diperlukan ketika menggunakan alat untuk membuka produk dan ketika membuang baterai isi ulang.

- 1 Periksa apakah ada sekrup di bagian belakang atau depan alat. Jika ada, lepaskan.
- 2 Lepas panel belakang dan/atau depan alat dengan menggunakan obeng. Jika perlu, lepaskan juga sekrup dan/atau komponen lain sampai Anda melihat papan sirkuit cetakan (PCB) dan baterai isi-ulang.
- 3 Lepas baterai isi-ulang.

Garansi dan dukungan

Jika Anda membutuhkan informasi atau dukungan, silakan kunjungi www.philips.com/support atau bacalah pamflet garansi internasional.

Batasan garansi

Unit pemotong tidak termasuk dalam ketentuan jaminan internasional karena mudah aus.

Bahasa Melayu

Pengenalan

Tahniah atas pembelian anda dan selamat menggunakan Philips! Untuk memanfaatkan sepenuhnya sokongan yang ditawarkan oleh Philips, daftar produk anda di www.philips.com/welcome.

Gambaran umum (Raj. 1)

- 1 Pencukur janggut saiz penuh
- 2 Kunci kembara
- 3 Butang hidup/mati
- 4 Penunjuk status bateri
- 5 Soket untuk plag mikro USB
- 6 Sikat janggut baru tumbuh (1mm)
- 7 Sikat janggut (3mm)
- 8 Sikat janggut (7mm)
- 9 Sikat janggut (5mm)
- 10 Sikat janggut (5mm)
- 11 Berus
- 12 Palam USB
- 13 Plag mikro USB

Maklumat keselamatan penting

Baca maklumat penting ini dengan teliti sebelum anda menggunakan perkakas dan aksesori anda dan simpan untuk rujukan pada masa hadapan. Aksesori yang dibekalkan mungkin berbeza-beza untuk berlainan produk.

Bahaya

- Pastikan unit bekalan sentiasa kering (Raj. 2).

Amaran

- Jika anda mahu mengemas perkakas daripada sesalur utama, hanya gunakan unit bekalan HQ80 (tersedia secara berasingan).
- Unit bekalan mengandungi pengubah. Jangan putus unit bekalan untuk menggantikannya dengan palam lain, kerana ini menyebabkan situasi berbahaya.
- Perkakas ini boleh digunakan oleh kanak-kanak berumur 8 tahun dan ke atas dan orang yang kurang keupayaan fizikal, deria atau mental atau kurang pengalaman dan pengetahuan jika mereka diberi pengawasan dan arahan berkaitan penggunaan perkakas secara selamat dan memahami bahaya yang mungkin berlaku. Kanak-kanak tidak sepatutnya bermain dengan perkakas ini. Pembersihan dan penyelenggaraan oleh pengguna tidak harus dilakukan oleh kanak-kanak tanpa pengawasan.
- Pastikan anda memeriksa perkakas setiap kali sebelum anda menggunakannya. Jangan gunakan perkakas jika rosak, kerana ini boleh menyebabkan kecederaan. Bahagian yang rosak hendaklah digantikan dengan jenis yang asli sahaja.
- Jangan buka perkakas tersebut untuk menggantikan bateri boleh cas semula.

Awas

- Perkakas ini tidak boleh dibasuh. Jangan sekali-kali tenggelamkan perkakas ke dalam air dan jangan membilasnya di bawah air paip (Raj. 2).
- Hanya gunakan perkakas ini untuk tujuan dimaksudkan seperti ditunjukkan dalam manual pengguna.
- Atas sebab-sebab kebersihan, perkakas ini hendaklah hanya digunakan oleh seorang sahaja.
- Jangan sekali-kali gunakan udara termampat, pad penyental, agen pembersih yang melelas atau cecair yang agresif seperti alkohol atau aseton untuk membersihkan perkakas.
- Jangan gunakan unit bekalan di atau berdekatan dengan soket dinding yang mengandungi penyegar udara elektrik untuk mencegah kerosakan yang tidak boleh dibaiki kepada unit bekalan.

Medan elektromagnet (EMF)

Perkakas Philips ini mematuhi semua piawaian dan peraturan yang berkaitan dengan pendedahan kepada medan elektromagnet.

Am

- Unit bekalan sesuai untuk voltan sesalur kuasa antara 100 hingga 240 volt.
- Unit bekalan mengubah 100-240 volt kepada voltan rendah dan selamat tidak melebihi 24 volt.

Pengecasan

- Apabila bateri hampir habis, penunjuk status bateri bernyala jingga (Raj. 3).
- Apabila perkakas sedang dicas, lampu penunjuk status bateri bernyala hijau.

Mengecas dengan unit bekalan

Caskan perkakas sebelum penggunaan pertama dan apabila paparan menunjukkan bateri hampir kosong. Apabila perkakasan dicas selama 8 jam, perkakas mempunyai tempoh masa pengendalian tanpa kord sehingga 60 minit.

- 1 Pastikan perkakas dimatikan.
- 2 Masukkan palam mikro USB ke dalam perkakas dan masukkan palam USB dalam unit (Raj. 4) bekalan.
- 3 Pasangkan unit bekalan ke soket dinding.
- 4 Selepas mengecas, tanggalkan unit bekalan daripada soket dinding dan cabut palam mikro USB daripada perkakas.

Menggunakan perkakas

Catatan: Perkakas ini boleh digunakan tanpa kord atau apabila disambungkan ke soket dinding.

Note: Switch off and clean the appliance after each use.

Menanggalkan dan memasang elemen pemotong

- 1 Untuk menanggalkan elemen pemotong, tolak ke atas terhadap gigi elemen pemotong dan tanggalkannya daripada pemegang (Raj. 5).
- 2 Untuk memasang elemen pemotong, masukkan cuping elemen pemotong ke dalam slot pemandu di bahagian depan dan tolak elemen pemotong ke belakang pada perkakas ('klik') (Raj. 6).

Memasang dan menanggalkan sikat

- 1 Untuk memasang sebarang jenis sikat pada elemen pemotong, luncurkan bahagian depan sikat pada gigi dan tolak unjuran di bahagian belakang sikat ke dalam perkakas ('klik') (Raj. 7).
- 2 Untuk menanggalkan sebarang jenis sikat daripada elemen pemotong, tarik ke belakang dengan cermat bahagian belakang perkakas dan luncurkan daripada pemotong elemen (Raj. 8).

Catatan: Apabila memotong rambung buat kali pertama menggunakan sikat dengan tetapan panjang pemotongan maksimum untuk membiasakan diri anda dengan perkakas ini.

Switching the appliance on and off

- 1 Tekan butang kunci perjalanan, kemudian luncur butang hidup/mati ke atas untuk menghidupkan perkakas (Raj. 9).
- 2 Luncurkan butang hidup/mati ke bawah untuk mematikan perkakas.

Merapikan tanpa sikat

Gunakan pemotong janggut bersaiz penuh tanpa sikat untuk memotong rambut dekat dengan kulit (sehingga panjang 1/32in (0.5mm) atau buat garisan jelas sekeliling janggut, leher dan sideburn anda.

- 1 Untuk memotong rambut hampir dengan kulit, letakkan sisi leper elemen pemotong terhadap kulit anda dan buat gerakan terhadap arah pertumbuhan (Raj. 10) rambut.
- 2 Untuk memotong pinggir, pegang elemen pemotong secara melintang pada kulit dan gerakan ke atas atau bawah dengan tekanan (Raj. 11) lembut.

Merapi dengan sikat

Catatan: Apabila anda merapi buat kali pertama, mulakan pada tetapan kepanjangan tertinggi untuk membiasakan diri anda dengan perkakas ini.

- Anda boleh menggunakan sikat janggut yang dipasang pada elemen pemotong untuk mengemaskan janggut dan misai anda mengikut gaya kegemaran anda.
- 1 Pasang sikat (Raj. 7) pada pencukur janggut bersaiz penuh.
 - 2 Hidupkan perkakas.
 - 3 Untuk merapi dengan cara yang paling berkesan, gerakan pegadang dalam arah yang bertentangan dengan arah rambut tumbuh. Pastikan bahagian permukaan pegadang sentiasa bersentuhan dengan kulit.

Sikat janggut

Pasang sikat pada pemotong janggut saiz penuh untuk memotong janggut dan misai secara sekata.

Perkakasan disertakan dengan 1 sikat janggut baru tumbuh dan 3 sikat janggut. Tetapan panjang rambut ditunjukkan pada sikat. Tetapan sepadan dengan baki panjang rambut selepas pemotongan.

Sikat	mm
Sikat janggut baru tumbuh	1mm
Sikat janggut	3mm
Sikat janggut	5mm
Sikat janggut	7mm

Pembersihan

Pembersihan selepas setiap penggunaan

Catatan: Jangan sekali-kali gunakan pad penyental, agen pembersih yang melelas atau cecair yang agresif seperti petrol atau aseton untuk membersihkan produk.

Bersihkan perkakas setiap kali selepas digunakan.

- 1 Matikan perkakas dan putuskan sambungan daripada sumber kuasa.
- 2 Keluarkan mana-mana sikat (Raj. 8) atau elemen (Raj. 5) pemotong daripada perkakas.
- 3 Keluarkan rambut terkumpul dalam ruang rambut menggunakan berus pembersih yang dibekalkan (Raj. 12).
- 4 Bersihkan elemen pemotongan dengan berus pembersihan yang dibekalkan (Raj. 13).

Memesan aksesori

Untuk membeli aksesori atau alat ganti, lawati www.shop.philips.com/service atau pergi ke penjual Philips anda. Anda juga boleh menghubungi Pusat Penjagaan Pengguna Philips di negara anda (lihat risalah jaminan seluruh dunia untuk maklumat perhubungan).

Kitar semula

- Jangan buang produk bersama sampah rumah biasa di akhir hayatnya, sebaliknya bawanya ke pusat pungutan rasmi untuk dikitar semula. Dengan berbuat demikian, anda membantu untuk memelihara persekitaran.
- Produk ini mengandungi bateri boleh cas semula bina dalam yang tidak harus dibuang bersama sampah rumah biasa. Kami menasihatkan anda untuk membawa produk anda ke pusat pungutan rasmi atau pusat khidmat Philips supaya bateri boleh cas semula itu dikeluarkan oleh seorang profesional.
- Ikuti peraturan negara anda bagi pemungutan produk elektrik dan elektronik serta bateri kitar semula secara berasingan. Pembuangan secara betul membantu mengelakkan akibat negatif bagi kesihatan manusia dan persekitaran.

Mengeluarkan bateri boleh cas semula

Hanya keluarkan bateri boleh cas semula apabila anda membuang produk ini. Sebelum anda mengeluarkan bateri, pastikan produk dicabut daripada soket dinding dan bateri kosong sepenuhnya.

Lakukan sebarang langkah berjaga-jaga yang perlu apabila anda mengendalikan alat untuk membuka produk dan apabila anda membuang bateri boleh cas semula.

- 1 Periksa sama ada terdapat skru di bahagian belakang atau hadapan perkakas. Jika ada, tanggalkannya.
- 2 Tanggalkan panel belakang dan/atau hadapan perkakas dengan pemutar skru. Jika perlu, keluarkan juga skru dan/atau bahagian tambahan sehingga anda melihat papan litar bercetak dengan bateri boleh cas semula.
- 3 Keluarkan bateri boleh cas semula.

Jaminan dan sokongan

Jika anda memerlukan maklumat atau sokongan, sila lawati www.philips.com/support atau baca risalah jaminan antarabangsa.

Sekatan jaminan

Unit pemotong tidak diliputi oleh terma jaminan antarabangsa kerana ia terdedah kepada kerosakan.

Português do Brasil

Introdução

Parabéns pela sua compra e seja bem-vindo à Philips! Para aproveitar todos os benefícios oferecidos pelo suporte da Philips, registre seu produto na página www.philips.com/welcome.

Descrição geral (Fig. 1)

- 1 Aparador de barba com o tamanho perfeito
- 2 Trava para viagem
- 3 Botão Liga/Desliga
- 4 Indicador de status da bateria
- 5 Entrada para microplugue USB
- 6 Pente de aparar barba (1 mm)
- 7 Pente de barba (3 mm)
- 8 Pente de barba (7 mm)
- 9 Pente de barba (5 mm)
- 10 Pente de barba (5 mm)
- 11 Escova
- 12 Plugue USB
- 13 Microplugue USB

Informações importantes de segurança

Leia atentamente estas informações importantes antes de usar o aparelho e seus acessórios. Guarde-as para futuras consultas. Os acessórios fornecidos podem variar para produtos diferentes.

Perigo

- Mantenha a fonte de alimentação seca (fig. 2).

Aviso

- Se você quiser carregar o aparelho na tomada, use somente a fonte de alimentação HQ80 (vendida separadamente).
- A fonte de alimentação contém um transformador. Não desligue a fonte de alimentação para trocá-la por outro conector, pois isso causará uma situação perigosa.
- Este aparelho pode ser utilizado por crianças de oito anos ou mais e por pessoas com capacidade física, sensorial ou mental reduzida ou com pouca experiência e conhecimento, desde que sejam supervisionadas ou instruídas sobre o uso do aparelho de forma segura e estejam cientes dos riscos envolvidos. Não deixe o aparelho ao alcance de crianças. Crianças não devem realizar a limpeza ou a manutenção sem a supervisão de um adulto.
- Sempre verifique o aparelho antes de usá-lo. Não use o aparelho se ele estiver danificado, pois isso pode causar ferimentos. Sempre substitua uma peça danificada por outra do tipo original.
- Não abra o aparelho para trocar a bateria recarregável.

Atenção

- Este aparelho não é lavável. Nunca mergulhe-o na água nem lave-o em água corrente (fig. 2).
- Só use este aparelho para o propósito ao qual ele se destina, conforme mostrado no manual do usuário.
- Por questões de higiene, o aparelho só deve ser utilizado por uma pessoa.
- Nunca use ar comprimido, palhas de aço, agentes de limpeza abrasivos ou líquidos agressivos como gasolina ou acetona para limpar o aparelho.
- Não use a fonte de alimentação em tomadas que contenham um purificador de ar elétrico, nem perto delas, para evitar danos irreparáveis à fonte de alimentação.

Campos eletromagnéticos

Este aparelho Philips está em conformidade com todos os padrões e regulamentos aplicáveis relacionados à exposição a campos eletromagnéticos.

Informações gerais

- A fonte de alimentação é adequada para voltagens de 100 a 240 volts.
- A fonte de alimentação transforma a tensão de 100-240 volts em uma tensão segura, inferior a 24 volts.

Carregamento

- Quando a bateria estiver quase descarregada, o indicador de status da bateria se acenderá na cor laranja (fig. 3).
- Para indicar que o aparelho está sendo carregado, a luz do indicador de status da bateria se acende na cor verde.

Carregamento com a fonte de alimentação

Carregue o aparelho antes de utilizá-lo pela primeira vez e quando o visor indicar que a bateria está quase vazia. Quando é carregado por oito horas, o aparelho tem um tempo de operação sem fio de até 60 minutos.

- 1 Verifique se o aparelho está desligado.
- 2 Insira o microplugue USB no aparelho e insira o plugue USB na fonte (fig. 4) de alimentação.
- 3 Conecte a fonte de alimentação a uma tomada elétrica.
- 4 Após o carregamento, remova a fonte de alimentação da tomada elétrica e desconecte o microplugue USB do aparelho.

Utilização do aparelho

Nota: Este aparelho pode ser usado sem fio ou quando estiver conectado à tomada elétrica.

Nota: Desligue e limpe o aparelho sempre que terminar de usá-lo.

Como desencaixar e encaixar as lâminas de corte

- 1 Para remover uma lâmina de corte, pressione para cima contra os dentes da lâmina de corte e retire-a do cabo (fig. 5).
- 2 Para encaixar uma lâmina de corte, insira a ponta da lâmina de corte na abertura na parte frontal e empurre a parte de trás da lâmina de corte no aparelho (você ouvirá um "clique") (fig. 6).

Como encaixar e desencaixar os pentes

- 1 Para encaixar qualquer tipo de pente em uma lâmina de corte, deslize a parte frontal do pente nos dentes e empurre a saliência da parte de trás do pente no aparelho (você ouvirá um "clique") (fig. 7).
- 2 Para remover qualquer tipo de pente da lâmina de corte, retire cuidadosamente a parte de trás do aparelho e, em seguida, deslize-a da lâmina (fig. 8) de corte.

Nota: quando você aparar pela primeira vez, comece usando o pente com o ajuste máximo de comprimento para se familiarizar com o aparelho.

Como ligar e desligar o aparelho

- 1 Pressione o botão de trava para viagem, em seguida, deslize o botão liga/desliga para cima para ligar o aparelho (fig. 9).
- 2 Deslize o botão liga/desliga para baixo para desligar o aparelho.

Aparagem sem o pente

Use o aparador de barba com o tamanho perfeito sem um pente para aparar o pelo rente à pele (até 0,5 mm ou 1/32 pol.) ou para criar linhas limpas ao redor da barba, pescoço e costeletas.

- 1 Para cortar os pelos rente à pele, coloque o lado plano da lâmina de corte em contato com a pele e faça movimentos na direção oposta ao crescimento (fig. 10) dos pelos.
- 2 Para fazer contornos, mantenha a lâmina de corte na posição perpendicular à pele e mova-a para cima ou para baixo aplicando uma leve pressão (fig. 11).

Aparagem com o pente

Nota: Ao aparar pela primeira vez, use o ajuste máximo de comprimento para se familiarizar com o aparelho.

- Você pode usar o pente para barba e barba por fazer encaixado na lâmina de corte para raspar a barba e o bigode no estilo que preferir.

- 1 Encaixe o pente (fig. 7) no aparador de barba com o tamanho perfeito.
- 2 Ligue o aparelho.
- 3 Para aparar de maneira mais eficaz, passe o protetor na direção oposta ao crescimento dos pelos. A superfície do protetor deve ficar sempre em contato com a pele.

Pentes para barba e barba por fazer

Encaixe um pente no aparador de barba com o tamanho perfeito para aparar a barba e o bigode por igual. O aparelho vem com um pente para barba por fazer e três pentes de barba. Os ajustes no comprimento do pelo são indicados nos pentes. Os ajustes correspondem ao comprimento restante dos pelos após o uso.

Pente	mm
Pente de aparar barba	1 mm
Pente de barba	3 mm
Pente de barba	5 mm
Pente de barba	7 mm

Limpeza

Limpeza após o uso

Nota: Nunca use palhas de aço, agentes de limpeza abrasivos ou líquidos agressivos como gasolina ou acetona para limpar o produto.

Limpe o aparelho após cada uso.

- 1 Desligue o aparelho e desconecte-o da tomada elétrica.
- 2 Remova o pente (fig. 8) ou as lâminas de corte (fig. 5) do aparelho.
- 3 Remova pelos acumulados na câmara coletora com a escova de limpeza fornecida (fig. 12).
- 4 Limpe a lâmina de corte com a escova de limpeza fornecida (fig. 13).

Encomenda de acessórios

Para comprar acessórios ou peças de substituição, acesse www.shop.philips.com/service ou dirija-se até um revendedor Philips. Você também pode entrar em contato com a Central de Atendimento ao Cliente Philips do seu país (consulte o folheto de garantia mundial para ver as informações de contato).

Reciclagem



ADVERTÊNCIA: Cuidados com a utilização e descarte de pilhas e baterias.

Não descarte as pilhas e baterias juntamente ao lixo doméstico.

O descarte inadequado de pilhas e baterias pode representar riscos ao meio ambiente e à saúde humana.

Para contribuir com a qualidade ambiental e com sua saúde, a Philips receberá pilhas e baterias comercializadas ou fornecidas com seus produtos após seu fim de vida, que serão encaminhadas à destinação ambientalmente correta. A Philips dispõe de pontos de coleta em Assistências Técnicas.

Remoção da bateria recarregável

Remoção da bateria recarregável somente quando descartar o produto. Antes de remover a bateria, é necessário desconectar o produto da tomada e a bateria deve estar completamente descarregada.

Tome todas as precauções de segurança necessárias ao lidar com as ferramentas para abrir o produto e ao descartar a bateria recarregável.

- 1 Verifique se há parafusos na parte de trás ou da frente do aparelho. Se houver, remova-os.
- 2 Remova o painel frontal e/ou traseiro do aparelho com uma chave de fenda. Se necessário, remova também os parafusos e/ou as peças adicionais, até enxergar a placa de circuito impresso com a bateria recarregável.
- 3 Remova a bateria recarregável.

Garantia e suporte

Caso você precise obter informações ou suporte, visite o site www.philips.com/support ou leia o folheto de garantia internacional.

Restrições da garantia

As unidades de corte não estão cobertas pelos termos da garantia internacional, pois elas estão sujeitas a desgastes.

Giới thiệu

Chúc mừng bạn đã mua hàng và chào mừng bạn đến với Philips! Để có được lợi ích đầy đủ từ sự hỗ trợ do Philips cung cấp, hãy đăng ký sản phẩm tại www.philips.com/welcome.

Mô tả tổng quát (Hình 1)

- 1 Đầu tĩa râu kích thước đầy đủ
- 2 Khóa du lịch
- 3 Nút On/off (bật/tắt)
- 4 Chỉ báo trạng thái pin
- 5 Khe cắm đầu micro USB
- 6 Lược tĩa râu lờm chờm (1 mm)
- 7 Lược tĩa râu (3 mm)
- 8 Lược tĩa râu (7 mm)
- 9 Lược tĩa râu (5 mm)
- 10 Lược tĩa râu (5 mm)
- 11 Bàn chải
- 12 Đầu cắm USB
- 13 Đầu cắm micro USB

Thông tin quan trọng về an toàn

Đọc kỹ thông tin quan trọng này trước khi sử dụng thiết bị cùng phụ kiện và cất giữ để tiện tham khảo sau này. Phụ kiện đi kèm có thể khác nhau cho những sản phẩm khác nhau.

Nguy hiểm

- Giữ bộ nguồn khô ráo (Hình 2).

Cảnh báo

- Nếu bạn muốn sạc thiết bị bằng ổ điện, chỉ sử dụng bộ nguồn HQ80 (có bán riêng).
- Bộ nguồn chứa một biến áp. Không tháo bỏ bộ nguồn này để thay bằng phích cắm khác, vì làm như vậy sẽ gây ra tình huống nguy hiểm.
- Trẻ em từ 8 tuổi trở lên và những người bị suy giảm năng lực về thể chất, giác quan hoặc tâm thần, hoặc thiếu kiến thức và kinh nghiệm có thể sử dụng thiết bị này nếu họ được giám sát hoặc hướng dẫn sử dụng thiết bị theo cách an toàn và hiểu được các mối nguy hiểm liên quan. Không để trẻ em chơi đùa với thiết bị. Không nên để trẻ em thực hiện vệ sinh và bảo dưỡng khi không có sự giám sát.
- Luôn kiểm tra thiết bị trước khi sử dụng. Không sử dụng nếu thiết bị này bị hư hỏng, vì như vậy có thể gây ra chấn thương. Luôn thay thế bộ phận bị hỏng với bộ phận cùng loại và đúng tiêu chuẩn.
- Không mở thiết bị để thay pin sạc.

Chú ý

- Thiết bị này không thể rửa được. Không nhúng thiết bị vào trong nước, hoặc rửa dưới vòi nước (Hình 2).
- Chỉ sử dụng thiết bị này cho mục đích sử dụng đã định như mô tả trong hướng dẫn sử dụng.
- Để đảm bảo vệ sinh, thiết bị chỉ nên được sử dụng bởi một người.
- Không sử dụng khí nén, miếng tẩy rửa, chất tẩy rửa có tính ăn mòn hoặc những chất lỏng mạnh như xăng hay axeton để lau chùi thiết bị.
- Không sử dụng bộ nguồn trong hoặc gần ổ cắm tường có cắm máy xịt thơm phòng để tránh thiệt hại không thể khắc phục được cho bộ nguồn.

Điện từ trường (EMF)

Thiết bị Philips này tuân thủ tất cả các tiêu chuẩn và quy định hiện hành liên quan đến mức phơi nhiễm điện từ trường.

Tổng quát

- Bộ nguồn thích hợp để sử dụng với điện áp từ 100 đến 240 vôn.
- Bộ nguồn biên điện áp từ 100-240 vôn xuống mức điện áp thấp an toàn dưới 24 vôn.

Cách sạc pin

- Chỉ báo trạng thái pin có màu cam (Hình 3) khi pin gần cạn.
- Đèn chỉ báo trạng thái pin màu xanh lá cho biết thiết bị đang sạc pin.

Sạc bằng bộ nguồn

Hãy sạc thiết bị trước khi sử dụng lần đầu tiên và khi màn hình chỉ báo rằng pin gần hết. Khi đã sạc được 8 giờ, thiết bị có thời gian hoạt động không dây lên đến 60 phút.

- 1 Đảm bảo thiết bị đã được tắt.
- 2 Cắm đầu micro USB vào thiết bị và cắm đầu cắm USB vào bộ (Hình 4) nguồn.
- 3 Cắm bộ nguồn vào ổ điện.
- 4 Sau khi sạc, hãy rút bộ nguồn ra khỏi ổ điện và rút đầu micro USB ra khỏi thiết bị.

Sử dụng thiết bị

Lưu ý: Thiết bị có thể được sử dụng không dây hoặc khi được cắm vào ổ điện.

Lưu ý: Tắt máy và vệ sinh thiết bị sau mỗi lần sử dụng.

Tháo lắp bộ phận cắt

- 1 Để tháo bộ phận cắt, hãy đẩy răng của bộ phận cắt hướng lên trên và tháo khỏi tay cầm (Hình 5).
- 2 Để gắn bộ phận cắt, lắp gờ của bộ phận cắt vào rãnh dẫn ở phía trước, sau đó ấn phần sau của bộ phận cắt vào thiết bị (nghe tiếng 'click') (Hình 6).

Lắp và tháo lược

- 1 Để lắp bất kỳ loại lược nào vào bộ phận cắt, hãy trượt phần phía trước của lược vào răng rồi ấn phần nhô lên ở phía sau lược vào thiết bị ('click') (Hình 7).
- 2 Để tháo bất kỳ loại lược nào khỏi bộ phận cắt, hãy cẩn thận kéo phần sau của bộ phận khỏi thiết bị, sau đó trượt ra khỏi bộ phận (Hình 8) cắt.

Lưu ý: Khi cắt tĩa lần đầu, hãy bắt đầu với lược có độ dài cắt tĩa lớn nhất để tự làm quen với thiết bị.

Bật và tắt thiết bị

- 1 Nhấn nút khóa du lịch, sau đó trượt nút bật/tắt lên trên để bật thiết bị (Hình 9).

- 2 Trượt nút bật/tắt xuống dưới để tắt thiết bị.

Cắt tỉa không dùng lược

Sử dụng máy tỉa râu đầy đủ kích thước mà không dùng lược tỉa để cắt tỉa râu sát với da (lên đến độ dài 1/32in (0,5 mm) hoặc để tạo đường tỉa gọn gàng quanh râu, cổ và mai.

- 1 Để tỉa sát da, hãy đặt cạnh phẳng của bộ phận cắt tỉa lên da và thực hiện những lượt di chuyển ngược với hướng mọc (Hình 10) của râu tóc.
- 2 Để tỉa viền, hãy giữ bộ phận cắt vuông góc với da và di chuyển thiết bị hướng lên hoặc hướng xuống trong khi ấn (Hình 11) nhẹ.

Cắt tỉa bằng lược

Lưu ý: Khi cắt tỉa lần đầu, hãy bắt đầu với mức đặt độ dài cao nhất để tự làm quen với thiết bị.

- Bạn có thể gắn lược tỉa râu và lược tỉa râu lờm chờm vào bộ phận cắt để cắt tỉa râu và ria mép theo đúng kiểu ưa thích.
- 1 Lắp lược (Hình 7) vào đầu tỉa đầy đủ kích thước.
 - 2 Bật thiết bị.
 - 3 Để tỉa theo cách hiệu quả nhất, di chuyển bộ phận bảo vệ ngược với hướng râu mọc. Đảm bảo bề mặt của bộ phận bảo vệ luôn tiếp xúc với da.

Lược tỉa râu và lược tỉa râu lờm chờm

Gắn lược vào đầu tỉa râu đầy đủ kích thước để cắt tỉa đồng đều râu và ria mép. Thiết bị đi kèm với 1 chiếc lược tỉa râu lờm chờm và 3 chiếc lược tỉa râu. Các cài đặt độ dài râu tóc được thể hiện trên lược. Cài đặt tương ứng với độ dài râu tóc còn lại sau khi tỉa.

Lược	mm
Lược tỉa râu lờm chờm	1 mm
Lược tỉa râu	3 mm
Lược tỉa râu	5 mm
Lược tỉa râu	7 mm

Vệ sinh

Vệ sinh sau mỗi lần sử dụng

Lưu ý: Không sử dụng miếng tẩy rửa, chất tẩy rửa có tính ăn mòn hoặc những chất lỏng mạnh như là dầu xăng hoặc axêton để vệ sinh sản phẩm.

Lau chùi sạch thiết bị sau mỗi lần sử dụng.

- 1 Tắt thiết bị và rút ra khỏi ổ cắm điện.
- 2 Tháo lược (Hình 8) hoặc bộ phận (Hình 5) cắt ra khỏi thiết bị.
- 3 Loại bỏ tóc bám trên ngăn thu thập râu tóc bằng bàn chải làm sạch đi kèm (Hình 12).
- 4 Vệ sinh bộ phận cắt bằng bàn chải làm sạch đi kèm (Hình 13).

Đặt mua phụ kiện

Để mua đồ phụ tùng hoặc các linh kiện, truy cập www.shop.philips.com/service hoặc tới đại lý Philips của bạn. Bạn cũng có thể liên hệ với Trung tâm Chăm sóc Người tiêu dùng của Philips ở nước bạn (xem tờ quảng cáo bảo hành toàn cầu để biết thêm chi tiết liên hệ).

Tái chế

- Không vứt sản phẩm cùng chung với rác thải gia đình thông thường khi ngừng sử dụng nó mà hãy đem thiết bị đến điểm thu gom chính thức để tái chế. Làm như vậy sẽ giúp bảo vệ môi trường.
- Sản phẩm này có chứa pin sạc tích hợp không được vứt bỏ cùng với rác sinh hoạt thông thường. Chúng tôi khuyên bạn nên đưa sản phẩm của bạn đến điểm thu gom chính thức hoặc trung tâm dịch vụ của Philips để được chuyên gia giúp đỡ tháo pin sạc.
- Tuân thủ theo quy định của quốc gia bạn về việc thu gom riêng các sản phẩm điện, điện tử và pin có thể sạc lại. Vứt bỏ đúng cách sẽ giúp phòng tránh các hậu quả xấu cho môi trường và sức khỏe con người.

Tháo pin sạc

Chỉ tháo pin sạc ra khi vứt bỏ sản phẩm. Trước khi tháo pin, hãy đảm bảo sản phẩm đã được ngắt khỏi ổ điện và pin đã hết điện hoàn toàn.

Thực hiện mọi biện pháp phòng ngừa an toàn cần thiết khi thao tác với các dụng cụ để mở sản phẩm và khi vứt bỏ pin sạc.

- 1 Kiểm tra xem có ốc vít ở mặt sau hoặc mặt trước của thiết bị không. Nếu có, tháo các ốc vít này.
- 2 Dùng tô vít tháo mặt trước và/hoặc sau của thiết bị. Nếu cần thiết, tháo thêm ốc vít và/hoặc các bộ phận cho đến khi bạn nhìn thấy bằng mạch in có pin sạc.
- 3 Tháo pin sạc ra.

Bảo hành và hỗ trợ

Nếu bạn cần thông tin hoặc hỗ trợ, vui lòng truy cập vào www.philips.com/support hoặc đọc tờ bảo hành quốc tế.

Các giới hạn về bảo hành

Bộ phận cắt không thuộc phạm vi các điều khoản bảo hành quốc tế vì các bộ phận này có thể hao mòn.

ภาษาไทย

ข้อมูลเบื้องต้น

ขอแสดงความยินดีกับผลิตภัณฑ์ใหม่และต้อนรับเข้าสู่โลกของฟิลิปส์! เพื่อให้คุณได้รับประโยชน์อย่างเต็มที่จากบริการที่ Philips มอบให้ โปรดลงทะเบียนผลิตภัณฑ์ของคุณที่ www.philips.com/welcome

สวนประกอบ (รูปที่ 1)

- 1 เครื่องเล็มเครา
- 2 ระบบลีดสำหรับพกพา
- 3 ปุ่มเปิด/ปิด
- 4 ไฟแสดงสถานะแบตเตอรี่
- 5 ช่องสำหรับปลั๊ก micro USB
- 6 หัวสำหรับเคราสั้น (1 มม.)

- 7 หวีสำหรับเครา (3 มม.)
- 8 หวีสำหรับเครา (7 มม.)
- 9 หวีสำหรับเครา (5 มม.)
- 10 หวีสำหรับเครา (5 มม.)
- 11 แปรง
- 12 ปลั๊ก USB
- 13 ปลั๊ก micro USB

ข้อมูลความปลอดภัยที่สำคัญ

โปรดอ่านข้อมูลที่สำคัญอย่างละเอียดก่อนใช้งานเครื่องรวมทั้งอุปกรณ์เสริมและเก็บคู่มือไว้เพื่อใช้อ้างอิงต่อไป

อุปกรณ์เสริมที่ใหม่อาจแตกต่างกันไปตามผลิตภัณฑ์

อันตราย

- เก็บชุดอุปกรณ์ไว้ในที่แห้ง (รูปที่ 2)

คำเตือน

- แต่ต้องการชาร์จตัวเครื่องจากตัวรับบนผนัง ให้ใช้เฉพาะชุดอุปกรณ์ HQ80 เท่านั้น (จำหน่ายแยกต่างหาก)
- ชุดอุปกรณ์นี้ประกอบด้วยตัวแปลงไฟ อย่าตัดชุดอุปกรณ์แล้วเปลี่ยนหัวปลั๊กใหม่ เพราะจะก่อให้เกิดอันตรายร้ายแรงขึ้น
- เครื่องนี้สามารถใช้โดยเด็กอายุ 8 ปีขึ้นไป รวมถึงบุคคลที่มีสภาพร่างกายไม่สมบูรณ์ ประสาทสัมผัสไม่สมบูรณ์ หรือสภาพจิตใจไม่ปกติ หรือขาดประสบการณ์และความรู้ความเข้าใจ โดยจะต้องอยู่ในการควบคุมดูแลหรือได้รับคำแนะนำในการใช้งานที่ปลอดภัยและเข้าใจถึงอันตรายที่เกี่ยวข้องในการใช้งาน ห้ามให้เด็กเล่นเครื่องนี้
- ไม่ควรให้เด็กทำความสะอาดและดูแลรักษา โดยไม่มีการควบคุมดูแล
- ตรวจสอบเครื่องก่อนการใช้งานเสมอ ห้ามใช้งานเครื่อง หากชำรุดเสียหาย เพราะอาจทำให้บาดเจ็บได้ ให้เปลี่ยนชิ้นส่วนที่ชำรุดด้วยชิ้นส่วนของแท้เท่านั้น
- อย่าเปิดเครื่องเพื่อเปลี่ยนแบตเตอรี่ที่ชาร์จใหม่ได้

ขอควรระวัง

- เครื่องนี้ไม่สามารถล้างทำความสะอาดได้ ห้ามจุ่มเครื่องลงในน้ำ และห้ามเปิดน้ำออกไหลผ่านเครื่องเด็ดขาด (รูปที่ 2)
- ใช้อุปกรณ์เครื่องนี้ตามจุดประสงค์ของอุปกรณ์ตามที่แสดงไว้ในคู่มือผู้ใช้เท่านั้น
- เพื่อสุขภาพลักษณะที่ถูกต้อง ควรใช้อุปกรณ์เครื่องนี้โดยบุคคลเดียวเท่านั้น
- ห้ามใช้ระบบอากาศอัด แผ่นใยขัด สารทำความสะอาดที่มีผงขัด หรือของเหลวที่เป็นอันตราย เช่น น้ำมันเบนซินหรืออะซิโตนในการทำความสะอาดอุปกรณ์
- ห้ามใช้ชุดอุปกรณ์บริเวณใกล้เคียงตัวรับบนผนังที่มีเครื่องปรับอากาศไฟฟ้าเพื่อหลีกเลี่ยงความเสียหายที่ร้ายแรงกับชุดอุปกรณ์

สนามแม่เหล็กไฟฟ้า (EMF)

อุปกรณ์ Philips

เครื่องนี้สอดคล้องกับมาตรฐานและกฎข้อบังคับที่เกี่ยวข้องทั้งหมดเกี่ยวกับการสัมผัสกับสนามแม่เหล็กไฟฟ้า

ทั่วไป

- ชุดอุปกรณ์นี้เหมาะสำหรับใช้กับแรงดันไฟฟ้าตั้งแต่ 100 ถึง 240 โวลต์
- ชุดอุปกรณ์สามารถแปลงแรงดันไฟฟ้าขนาด 100-240 โวลต์เป็นแรงดันไฟต่ำกว่า 24 โวลต์ที่มีความปลอดภัยได้

การชาร์จแบตเตอรี่

- เมื่อแบตเตอรี่ใกล้หมด ไฟแสดงสถานะแบตเตอรี่จะสว่างเป็นสีส้ม (รูปที่ 3)
- เมื่ออุปกรณ์กำลังชาร์จไฟอยู่ ไฟแสดงสถานะแบตเตอรี่จะสว่างเป็นสีเขียว

การชาร์จด้วยชุดอุปกรณ์

ชาร์จอุปกรณ์ก่อนการใช้งานครั้งแรก

และเมื่อจอแสดงผลระบุว่าแบตเตอรี่ใกล้หมดเมื่อชาร์จไฟประมาณ 8 ชั่วโมง เครื่องจะสามารถใช้งานแบบไร้สายได้นานถึง 60 นาที

- 1 ตรวจสอบให้แน่ใจว่าปิดสวิตช์เครื่องแล้ว
- 2 เสียบปลั๊ก micro USB เข้ากับตัวเครื่อง แล้วเสียบปลั๊ก USB เข้ากับชุดอุปกรณ์ (รูปที่ 4)
- 3 เสียบชุดอุปกรณ์เข้ากับตัวรับบนผนัง
- 4 หลังจากชาร์จไฟให้ถอดชุดอุปกรณ์ออกจากตัวรับบนผนัง และดึงปลั๊ก micro USB ออกจากเครื่อง

การใช้งาน

หมายเหตุ: สามารถใช้เครื่องนี้ได้ทั้งในแบบไร้สายหรือเสียบปลั๊กไฟเข้ากับตัวรับบนผนัง

หมายเหตุ: ปิดเครื่องและทำความสะอาดเครื่องทุกครั้งหลังการใช้งาน

การถอดและการใส่ชุดใบมีด

- 1 หากต้องการถอดชุดใบมีด ให้ดันซี่ฟันของชุดใบมีดขึ้น แล้วดึงชุดใบมีดออกจากตัวจับ (รูปที่ 5)
- 2 หากต้องการใส่ชุดใบมีด ให้เสียบสลักของชุดใบมีดเข้าไปในร่องนำทางด้านหน้า แล้วดันชุดใบมีดเข้าไปที่ตัวเครื่อง (เสียงดัง 'คลิก') (รูปที่ 6)

การใส่และการถอดหวี

- 1 หากต้องการใส่หวีได้ก็ตามเข้ากับชุดใบมีด ให้เลื่อนส่วนหน้าของหวีลงบนฟัน แล้วดันที่ด้านหลังของหวีเข้าไปในเครื่อง (เสียงดัง 'คลิก') (รูปที่ 7)
- 2 หากต้องการถอดหวีได้ก็ตามออกจากชุดใบมีด ให้ค่อยๆ เลื่อนออกจากตัวเครื่องอย่างระมัดระวัง แล้วเลื่อนออกจากชุดใบมีด (รูปที่ 8)

หมายเหตุ: เมื่อคุณแกะขนครั้งแรก ให้เริ่มด้วยหวีที่ปรับให้มีความยาวมากที่สุดเพื่อทำความคุ้นเคยกับการใช้งานเครื่อง

การปิดและเปิดเครื่อง

- 1 กดปุ่มล็อคเครื่องขณะพกพา จากนั้นเลื่อนปุ่มเปิด/ปิดขึ้นเพื่อเปิดเครื่อง (รูปที่ 9)
- 2 เลื่อนปุ่มเปิด/ปิดลงเพื่อปิดเครื่อง

การเล็มโดยไม่ใช้หวี

ใช้เครื่องเล็มเคราโดยไม่ต้องใช้หวีเพื่อเล็มขนที่ใกล้กับผิวมากๆ (ความยาว 1/32 นิ้ว (0.5 มม.) หรือสั้นกว่าเส้นขนรอบเครา คอ และจอน)

- 1 สำหรับการเล็มขนที่ใกล้กับผิว ให้วางด้านเรียบของชุดใบมีดลงบนผิวและเลื่อนไปในทิศทางตรงกันข้ามกับแนวที่เส้นขนขึ้น (รูปที่ 10)
- 2 สำหรับการแต่งขอบ ให้ถือชุดใบมีดตั้งฉากกับผิว แล้วขยับเครื่องขึ้นหรือลงโดยกด (รูปที่ 11)เบาๆ

การเล็มโดยใช้หวี

หมายเหตุ: เมื่อคุณเริ่มการเล็มครั้งแรก ให้เริ่มที่การตั้งค่าความยาวสูงสุดก่อนเพื่อทำความคุ้นเคยกับการใช้งานเครื่อง

- คุณสามารถใช้หวีสำหรับหนวดและเคราสั้นที่ติดอยู่กับชุดใบมีดเพื่อจัดแต่งหนวดและเคราในแบบที่คุณต้องการได้
- 1 ประกอบหวี (รูปที่ 7)เข้ากับเครื่องเล็มเครา
 - 2 เปิดสวิตช์เครื่อง
 - 3 วิธีการเล็มขนที่ดีที่สุดคือ เลื่อนฝากรอบไปในทิศทางตรงข้ามกับที่เส้นขนขึ้น ตรวจสอบให้แน่ใจว่าพื้นผิวของฝากรอบแนบสนิทกับผิว

หวีสำหรับหนวดและเคราสั้น

ประกอบหวีเข้ากับเครื่องเล็มเคราเพื่อเล็มเคราและหนวดให้เท่าๆ กัน ตัวเครื่องมาพร้อมหวีสำหรับเคราสั้น 1 เล็ม และหวีสำหรับเครา 3 เล็ม การตั้งค่าความยาวเส้นขนจะแสดงอยู่บนหวี การตั้งค่าจะสอดคล้องกับความยาวเส้นขนที่เหลืออยู่หลังการเล็ม

หวี	มม.
หวีสำหรับเคราสั้น	1 มม.
หวีสำหรับเครา	3 มม.
หวีสำหรับเครา	5 มม.
หวีสำหรับเครา	7 มม.

การทำความสะอาด

ทำความสะอาดหลังการใช้ทุกครั้ง

หมายเหตุ: ห้ามใช้แผ่นใย อุปกรณ์ที่มีความคม หรือของเหลวที่มีฤทธิ์รุนแรง เช่น น้ำมัน หรืออะซิโตนในการทำความสะอาดผลิตภัณฑ์นี้เป็นอันตราย

- ทำความสะอาดเครื่องหลังใช้งานทุกครั้ง
- 1 ปิดเครื่องและปลดออกจากเต้ารับบนผนัง
 - 2 ถอด หวี (รูปที่ 8) หรือชุดใบมีด (รูปที่ 5) ออกจากตัวเครื่อง
 - 3 กำจัดขนที่สะสมอยู่ในที่เก็บเศษขนด้วยแปรงทำความสะอาดที่ให้มา (รูปที่ 12)
 - 4 ทำความสะอาดชุดใบมีดด้วยแปรงทำความสะอาดที่ให้มา (รูปที่ 13)

การสั่งซื้ออุปกรณ์เสริม

หากต้องการซื้ออุปกรณ์เสริมหรืออะไหล่ โปรดไปที่ www.shop.philips.com/service หรือติดต่อตัวแทนจำหน่าย Philips และคุณยังสามารถติดต่อศูนย์บริการลูกค้า Philips ในประเทศของคุณได้อีกด้วย (ดูที่รายละเอียดการติดต่อจากเอกสารแผ่นพับเกี่ยวกับการรับประกันทั่วโลก)

การรีไซเคิล

- ห้ามทิ้งผลิตภัณฑ์ร่วมกับขยะในครัวเรือนทั่วไป เมื่อเครื่องหมดอายุการใช้งานแล้ว ควรทิ้งลงในถังขยะสำหรับนำกลับไปใช้ใหม่ได้ (รีไซเคิล) โดยจะเป็นการช่วยรักษาสิ่งแวดล้อมที่ดี
- ผลิตภัณฑ์นี้มีแบตเตอรี่แบบชาร์จไฟใหม่ได้ในตัวซึ่งไม่ควรทิ้งร่วมกับขยะภายในบ้านทั่วไป เราขอแนะนำให้คุณนำผลิตภัณฑ์ของคุณไปยังศูนย์รวบรวมอย่างเป็นทางการ หรือศูนย์บริการของ Philips เพื่อทำการถอดแบตเตอรี่แบบชาร์จไฟใหม่ได้ออกโดยผู้ที่มีความชำนาญ
- ปฏิบัติตามกฎหมายในประเทศของคุณสำหรับชุดผลิตภัณฑ์ไฟฟ้าและอิเล็กทรอนิกส์ รวมทั้งนำแบตเตอรี่ที่ชาร์จไฟใหม่ได้ในแต่ละชุด การทิ้งอย่างถูกวิธีจะช่วยป้องกันไม่ให้เกิดผลกระทบต่อสิ่งแวดล้อมและสุขภาพของมนุษย์

การถอดแบตเตอรี่ที่สามารถชาร์จไฟได้

ถอดแบตเตอรี่ที่ชาร์จไฟใหม่ได้ออกเมื่อต้องการทิ้งผลิตภัณฑ์เท่านั้น

ตรวจสอบให้แน่ใจว่าได้ถอดปลั๊กไฟออกจากเต้ารับบนผนังและไม่มีประจุไฟหลงเหลืออยู่ในแบตเตอรี่แล้วก่อนที่จะถอดแบตเตอรี่ออก

ดำเนินการด้วยความระมัดระวังเมื่อคุณหยิบจับเครื่องมือเพื่อเปิดตัวเครื่อง

รวมถึงขณะที่ทิ้งแบตเตอรี่แบบชาร์จไฟใหม่ได้

- 1 ตรวจสอบว่ามีสกรูที่ด้านหลังหรือด้านหน้าของเครื่องหรือไม่ หากมีให้นำสกรูออก
- 2 ใช้ไขควงถอดแผงด้านหลังและ/หรือด้านหน้าของเครื่องออก หากจำเป็นให้ถอดสกรูและ/หรือชิ้นส่วนออกได้อีก จนกว่าคุณจะเห็นแผงวงจรที่มีแบตเตอรี่แบบชาร์จไฟใหม่ได้
- 3 ถอดแบตเตอรี่ที่ชาร์จไฟใหม่ได้ออก

การรับประกันและสนับสนุน

หากคุณต้องการข้อมูลหรือการสนับสนุน โปรดเข้าชมเว็บไซต์ www.philips.com/support หรืออ่านข้อมูลจากเอกสารแผ่นพับที่แยกเฉพาะเกี่ยวกับการรับประกันทั่วโลก

ขอจำกัดการรับประกัน

ชุดใบมีดไม่อยู่ภายใต้เงื่อนไขการรับประกันทั่วโลก

เนื่องจากเป็นสินค้าที่ต้องสึกหรอตามปกติอันเนื่องมาจากการใช้งาน

简体中文

简介

感谢您的惠顾，欢迎光临飞利浦！为了让您能充分享受飞利浦提供的支持，请在 www.philips.com/welcome 上注册您的产品。

基本说明 (图 1)

- 1 标准尺寸胡须修剪器
- 2 旅行锁
- 3 开/关按钮
- 4 电池状态指示灯
- 5 微型 USB 插头接口
- 6 胡茬修剪梳齿 (1 毫米)
- 7 胡须修剪梳齿 (3 毫米)
- 8 胡须修剪梳齿 (7 毫米)
- 9 胡须修剪梳齿 (5 毫米)
- 10 胡须修剪梳齿 (5 毫米)
- 11 清洁刷
- 12 USB 插头
- 13 微型 USB 插头

重要安全信息

使用本产品及其附件之前，请仔细阅读本重要信息，并妥善保管以供日后参考。随附的附件可能因产品而异。

危险

- 保持电源部件干燥 (图 2)。
- 警告符号注释：禁止在打开的水龙头下进行清洗 (图 2)。

警告

- 如需通过电源插座为产品充电，请仅使用电源部件 HQ80 (需单独购买)。
- 电源部件中包含一个变压器。请勿自行更换电源部件的插头，否则将导致严重后果。
- 本产品也可以由 8 岁或以上年龄的儿童以及肢体不健全、感觉或精神上有障碍或缺乏相关经验和知识的人士使用，但前提是有人对他们使用本产品进行监督或指导，以确保他们安全使用，并且让他们明白相关的危害。切勿让儿童玩弄本产品。不要让儿童在无人监督的情况下对本产品进行清洁和保养。
- 使用前，请务必检查产品。请勿使用损坏的产品，否则可能对人体造成伤害。请务必用原装型号更换损坏的部件。
- 切勿拆开本产品更换充电电池。

警告

- 本产品不可水洗。切勿将本产品浸入水中，也不要在水龙头下冲洗 (图 2)。
- 警告符号注释：禁止在打开的水龙头下进行清洗 (图 2)。
- 只能将本产品用于用户手册中所示的原定用途。
- 出于卫生的目的，本产品只能供一个人使用。
- 切勿使用压缩气体、钢丝绒、研磨性清洁剂或腐蚀性液体 (例如汽油或丙酮) 来清洁产品。
- 警告符号注释：禁止用在打开的水龙头下进行清洗。(图1)

电磁场 (EMF)

本 Philips 产品符合所有有关暴露于电磁场的适用标准和法规。

概述

- 电源部件适合在 100 - 240 伏的电源电压下工作。
- 该电源部件可将 100-240 伏的电压转换为 24 伏以下的安全低电压。

充电

- 当电池电量不足时，电池状态指示灯呈橙色 (图 3) 亮起。
- 产品充电时，电池状态指示灯会呈绿色亮起。

充电

第一次使用本产品之前，以及当显示屏指示电池电量快要耗尽时，请先为本产品充电。本产品充电 8 小时后，可不接电源工作长达 60 分钟。

- 1 确保产品电源已关闭。
- 2 将微型 USB 插头插入产品，然后将 USB 插头插入电源部件 (图 4)。
- 3 将电源部件插入电源插座。
- 4 充电之后，从电源插座上拔下电源部件，并从本产品上拔下微型 USB 插头。

使用本产品

注意：本产品既可以在不接电源的情况下使用，也可连接电源插座使用。

注意：每次使用后，请关闭并清洁产品。

拆卸和安装刀头部件

- 1 要拆卸刀头部件，请顺着刀头部件的啮合部位向上推，将其从手柄 (图 5) 上取下。
- 2 要安装刀头部件，请将刀头部件的凸缘插入前端的导向槽内，然后将刀头部件的后部推入产品中 (听到“咔哒”一声) (图 6)。

安装和拆卸梳齿

- 1 要将任意类型的梳齿安装到刀头部件上，请先将梳齿的前端滑动到刀头部件的啮合部位，然后将梳齿背部的凸起部分推入到产品中 (听到“咔哒”一声) (图 7)。
- 2 要从刀头部件上拆卸任意类型的梳齿，请小心地将梳齿的后部从产品上拔下，然后将其从刀头部件 (图 8) 上滑出。

注意：第一次进行修剪时，应从最大的修剪长度设置开始使用梳齿，以熟悉产品的使用。

打开或关闭产品

- 1 按下旅行锁按钮，然后向上滑动开/关按钮以启动产品 (图 9)。
- 2 请向下滑动开/关按钮以关闭本产品。

不使用修剪梳修剪

使用不带梳齿的标准尺寸胡须修剪器，以非常紧贴皮肤的距离 (1/32 英寸 (0.5 毫米) 长) 修剪须发或在胡须、颈部和鬓角周围打造明晰的线条。

- 1 如需贴近皮肤修剪须发，请将刀头部件平坦的一侧贴近皮肤放置，然后逆着须发生长(图 10)的方向来回移动。
- 2 如需修型，请手执修剪器，使刀头部件与皮肤呈垂直角度，并上下移动刀头部件，同时轻轻按压(图 11)。

使用修剪梳修剪

注意：第一次修剪时，从最高的长度设定开始修剪，以熟悉产品的使用方法。

- 您可以使用连接到修剪部件的胡须和胡茬梳齿把胡须、胡茬和须髯修剪成自己喜欢的风格。
- 1 将梳齿(图 7)安装到标准尺寸胡须修剪器上。
 - 2 启动产品。
 - 3 为了实现最佳的修剪效果，请逆着毛发生长的方向移动防护罩。请确保防护罩表面始终与皮肤相接触。

胡茬和胡须修剪梳齿

将胡须修剪梳齿安装到标准尺寸胡须修剪器上，均匀地修剪胡须和须髯。本产品随附 1 款胡茬修剪梳齿和 3 款胡须修剪梳齿。梳齿上显示有须发长度设置。设定值对应修剪后须发剩余的长度。

梳齿	毫米
胡茬修剪梳齿	1 毫米
胡须修剪梳齿	3 毫米
胡须修剪梳齿	5 毫米
胡须修剪梳齿	7 毫米

清洁

每次使用后进行清洁

注意：切勿使用钢丝绒、研磨性清洗剂或腐蚀性液体(例如汽油和丙酮)来清洁本产品。

每次使用后均应清洁产品。

- 1 关闭产品并断开电源插座连接。
- 2 从产品上拆下所有梳齿(图 8)或刀头部件(图 5)。
- 3 使用随附的(图 12)清洁刷清除胡茬储藏室中积聚的胡茬。
- 4 用随附的(图 13)清洁刷清洁修剪部件。

订购配件

要购买附件或备件，请访问

www.shop.philips.com/service 或联系您的飞利浦经销商。您还可以联系所在国家/地区的飞利浦客户服务中心(请参阅全球保修卡了解详细联系信息)。

回收

- 弃置本产品时，请不要将其与一般生活垃圾放在一起，应将其交给政府指定的回收中心。这样做将有利于环保。
- 此产品包含内置充电电池：请勿将充电电池与一般生活垃圾一起弃置。强烈建议您将自己的产品送到官方收集点或飞利浦服务中心，让专业人士移除充电电池。
- 遵循您的国家/地区有关分类回收电子电气产品和充电电池的规定。正确弃置产品有助于避免对环境和人类健康造成不良后果。

拆下充电电池

仅在丢弃本产品时方可取出充电电池。卸下电池之前，请确保本产品与电源断开连接并且电池电量已耗尽。

当您使用工具打开本产品时以及在您弃置充电电池时，请采取必要的安全保护措施。

- 1 检查产品的前面和后面是否有螺丝。如果有，请将其拆下。
- 2 用螺丝刀卸下产品的前面板和/或后面板。必要时还需要拆下更多的螺丝和/或部件，直到您看见装有充电电池的印刷电路板为止。
- 3 拆下充电电池。

保修和支持

如需信息或支持，请访问 www.philips.com/support 或阅读国际保修卡。

保修条款

修剪部件不在国际保修条款的涵盖范围之内，因为修剪部件属于易磨损物品。

繁體中文

簡介

感謝您購買本產品。歡迎來到飛利浦的世界！為充分享受飛利浦為您提供的好處，請至下列位址註冊產品：www.philips.com/welcome。

一般說明(圖 1)

- 1 大型修容刀
- 2 旅行鎖
- 3 開關按鈕
- 4 電池狀態指示燈
- 5 micro USB 插頭用插座
- 6 鬍渣梳具(1 公釐)
- 7 鬍鬚梳(3 公釐)
- 8 鬍鬚梳(7 公釐)
- 9 鬍鬚梳(5 公釐)
- 10 鬍鬚梳(5 公釐)
- 11 清潔刷
- 12 USB 插頭
- 13 Micro USB 插頭

重要安全資訊

使用本產品與其配件前，請先仔細閱讀此重要資訊，並保留說明以供日後參考。提供的配件可能隨產品而異。

危險

- 電源供應裝置請保持乾燥(圖 2)。
- 此符號表示：禁止於自來水(圖 2)下清潔。

警示

- 若要使用電源插座為本產品充電，請僅使用 HQ80 電源供應裝置(可另外選購)。
- 電源供應裝置內含一個變壓器。請勿切斷電源供應裝置而以其他的插頭取代，否則會造成危險。

- 本產品可供 8 歲以上兒童、身體官能或心智能力退化者，或是經驗與使用知識缺乏者使用，但需有人從旁監督或指示如何安全使用本產品，且使用者需了解使用本產品的潛在危險。請勿讓小孩把玩本產品。若無人監督，請勿讓兒童進行清潔和使用者維護。
- 使用前請務必檢查本產品。若產品受損請勿使用，以免受傷。零件如有受損，請務必以原型號更換之。
- 請勿拆開本產品更換充電式電池。

警告

- 本產品不可水洗。請勿將本產品浸泡在水中，或者在水龍頭下沖洗 (圖 2)。
- 此符號表示：禁止於自來水 (圖 2) 下清潔。
- 本產品儘限用於本使用手冊所述之相關用途。
- 為保衛生起見，請勿多人共用本產品。
- 絕對不可使用壓縮空氣、鋼絲絨、磨蝕性的清潔劑或侵蝕性的液體 (例如汽油或丙酮) 清潔本產品。
- 警告符注：禁止用在打的水頭下進行清洗。(1)

電磁波 (EMF)

本 Philips 產品符合所有電磁場暴露的相關適用標準和法規。

一般

- 本電源供應裝置適用於 100 到 240 伏特的插座電壓。
- 電源供應裝置可以將 100-240 伏特的電壓轉換為低於 24 伏特的安全低電壓。

充電

- 當電池電力即將用盡時，電池狀態指示燈會亮起橘光 (圖 3)。
- 當產品正在充電時，電池狀態指示燈會亮起綠光。

使用電源供應裝置充電

請在初次使用之前，螢幕指顯示電池電量即將用盡時，為產品充電。本產品充電 8 小時後，可不插電使用長達 60 分鐘。

- 1 確定關閉本產品的電源。
- 2 請將 micro USB 插頭插入本產品，並將 USB 插頭插入電源供應裝置 (圖 4)。
- 3 將電源供應裝置插入牆上插座。
- 4 充電完畢請將電源供應裝置拔離牆上插座，並將 micro USB 插頭從產品上拔除。

使用本產品

注意：本產品可以無線方式使用或插在牆壁上的電源插座上使用。

注意：每次使用完畢後，請關閉電源並清潔產品。

拆下與安裝修剪組件

- 1 若要拆下修剪組件，請逆著修剪組件的刀齒方向往上推，使其脫離握柄 (圖 5)。
- 2 若要安裝修剪組件，請將修剪組件的突耳插入正面的導引槽，並將修剪組件的背面推回產品 (會聽見「喀嗒」一聲) (圖 6)。

安裝與拆下梳具

- 1 若要將任何種類的梳具安裝到修剪組件上，請將梳具前端滑動到刀齒上，接著將梳具後側的凸出部分按入裝置 (會發出「喀嗒」聲響) (圖 7)。
- 2 若要從修剪組件拆下任何種類的梳具，請小心拉開產品上的梳具後面部分，然後滑動梳具，從修剪組件 (圖 8) 上取下。

注意：首次進行修剪時，請先從使用最大修剪長度設定的梳具開始，以熟練本產品的使用。

開啟及關閉本產品

- 1 按下旅行鎖按鈕，然後將開關按鈕往上滑動，即可開啟本產品 (圖 9) 電源。
- 2 將開關按鈕往下滑動，即可關閉本產品電源。

不使用梳具修剪

使用不裝梳具的大型修容刀修剪貼近皮膚的毛髮 (至 1/32 吋 (0.5 公釐)，或打造鬍鬚、頸部和鬢角周圍的俐落線條。

- 1 若要修剪貼近皮膚的毛髮，請將修剪組件的平面靠在皮膚上，並逆著毛髮的生長 (圖 10) 方向推移。
- 2 若要修邊，請將修剪組件與皮膚呈垂直，然後稍微下壓 (圖 11) 並向上或向下移動。

使用梳具修剪

注意：首次進行修剪時，請先從最高設定開始，以熟練本產品的使用。

- 您可以用裝在修剪組件上的鬍鬚與鬍渣梳具，將鬢角與鬍鬚修整成您想要的造型。
- 1 將梳具 (圖 7) 安裝到大型修容刀上。
 - 2 開啟產品電源。
 - 3 若要以最有效率的方式修剪，請逆著毛髮生長的方向推移刀網。請確認刀網表面與皮膚完全地接觸。

鬍渣與鬍鬚梳具

將梳具安裝到大型修容刀上，均勻地修剪鬍鬚和短鬚。本產品隨附 1 個鬍渣梳具和 3 個鬍鬚梳。毛髮長度設定標示於梳具上。設定對應至修剪後的毛髮長度。

梳具	公釐
鬍渣梳具	1 公釐
鬍鬚梳	3 公釐
鬍鬚梳	5 公釐
鬍鬚梳	7 公釐

清潔

每次使用後均需清潔

注意：絕對不可使用鋼絲絨、磨蝕性的清潔劑或侵蝕性的液體 (例如汽油或丙酮) 清潔本產品。

每次使用後均需清潔本產品。

- 1 關閉產品電源，並將產品插頭從插座拔下。
- 2 取下產品上的任何梳具 (圖 8) 或修剪組件 (圖 5)。
- 3 使用隨附 (圖 12) 的清潔刷去除黏附在鬍渣室中的毛髮。
- 4 使用隨附 (圖 13) 清潔刷清潔修剪組件。

訂購配件

若要購買配件或備用零件，請造訪

www.shop.philips.com/service，或洽詢您的飛利浦經銷商。您也可以聯絡您所在國家/地區的飛利浦客戶服務中心 (詳細聯絡資料請參閱全球保證書)。

회수

- 본 제품 사용壽命 結束時 請勿與一般家庭廢棄物一併丟棄。請將該產品放置於政府指定的回收站，此舉能為環保盡一份心力。
- 본 제품 包含內建充電式電池，不得與一般家用廢棄物一併丟棄。強烈建議您將產品攜至政府指定的回收站或 Philips 服務中心，由專業人員取出充電式電池。
- 請按照您所在國家/地區的規定，分類與回收電子電器產品及充電式電池。正確處理廢棄產品有助於避免對環境和人類健康帶來負面影響。

取出充電式電池

棄置本產品前，才能取出充電式電池。取出電池前，請確認已從牆上插座拔出產品插頭，且電池電力已完全耗盡。

使用工具打開產品或棄置充電式電池時，請採取任何必要的安全預防措施。

- 1 檢查產品背面或正面是否有任何螺絲，如有的話請拆下。
- 2 使用螺絲起子拆除產品的背面和/或正面護板。必要時，也可拆下其他螺絲和/或零件，直到清楚看見印刷電路板與充電式電池為止。
- 3 取出充電式電池。

保固與支援

如需資訊或支援，請造訪：www.philips.com/support，或參閱全球保固說明書。

保固限制

由於刀組具有磨損性，因此不在全球保固範圍內。

한국어

소개

필립스 제품을 구입해 주셔서 감사합니다! 필립스가 드리는 지원 혜택을 최대한 누리시려면 www.philips.com/welcome에서 제품을 등록하십시오.

구성품 명칭(그림 1)

- 1 풀 사이즈 수염 트리머
- 2 여행용 잠금 기능
- 3 전원 버튼
- 4 배터리 상태 표시등
- 5 마이크로 USB 플러그 소켓
- 6 짧은 수염 빗(1mm)
- 7 수염 빗(3mm)
- 8 수염 빗(7mm)
- 9 수염 빗(5mm)
- 10 수염 빗(5mm)
- 11 브러시
- 12 USB 플러그
- 13 마이크로 USB 플러그

중요 안전 정보

본 제품과 해당 액세서리를 사용하기 전에 이 중요 정보를 주의 깊게 읽고 나중에 참조할 수 있도록 잘 보관하십시오. 제공되는 액세서리는 제품에 따라 다를 수 있습니다.

주의

- 전원 공급 장치를 건조한 상태로 보관하십시오 (그림 2).

경고

- 벽면 콘센트에서 제품을 충전하려면, 별도로 전원 공급 장치HQ80만 사용해야 합니다.
- 전원 공급 장치에는 변압기가 내장되어 있습니다. 위험할 수 있으므로, 다른 플러그로 교체하기 위해 전원 공급 장치를 잘라내지 마십시오.
- 8세 이상 어린이와 신체적인 감각 및 정신적인 능력이 떨어지거나 경험과 지식이 풍부하지 않은 성인이 이 제품을 사용하려면 제품 사용과 관련하여 안전하게 사용할 수 있도록 지시사항을 충분히 숙지한 사람의 도움을 받아야 합니다. 어린이가 제품을 가지고 놀지 않도록 하십시오. 보호 하에 있지 않은 어린이가 제품 청소 및 관리를 하도록 두어서는 안됩니다.
- 사용하기 전에 제품을 항상 확인하십시오. 제품이 손상되었을 경우 부상을 초래할 수 있으므로 사용하지 마십시오. 손상된 부품은 반드시 정품으로 교체하여 사용하십시오.
- 제품을 열어 충전식 배터리를 교체하지 마십시오.

주의

- 이 제품은 물세척할 수 없습니다. 제품을 절대로 물에 담그거나 헹구지 마십시오 (그림 2).
- 사용 설명서에 나온 본래 용도로만 제품을 사용하십시오.
- 위생상 좋지 않으므로 이 제품을 타인과 함께 사용하지 마십시오.
- 제품을 세척할 때 압축 공기, 수세미, 연마성 세제나 휘발유, 아세톤과 같은 강력 세제를 사용하지 마십시오.
- 전원 공급 장치가 영구적으로 손상되는 것을 방지하려면 전기 공기 청정제가 사용되고 있는 벽면 콘센트를 통해 또는 그 근처에서 전원 공급 장치를 사용하지 마십시오.

EMF(전자기장)

이 Philips 제품은 EMF(전자기장) 노출과 관련된 모든 기준 및 규정을 준수합니다.

일반

- 전원 공급 장치는 100 ~ 240V 범위의 전원에 적합합니다.
- 전원 공급 장치는 100-240V의 전압을 24V 미만의 안전한 저전압으로 변환해 줍니다.

충전

- 배터리가 거의 방전되면 배터리 상태 표시등이 주황색 (그림 3)으로 켜집니다.
- 충전하는 동안에는 배터리 상태 표시등이 녹색으로 켜집니다.

전원 공급 장치로 충전

처음 사용하기 전이나 디스플레이에 배터리가 거의 방전되었다는 표시가 나타나면 제품을 충전하십시오. 8시간 충전하면 최대 60분 동안 무선으로 사용할 수 있습니다.

- 1 제품의 전원이 꺼져 있는지 확인합니다.

- 2 마이크로 USB 플러그를 제품에 꽂은 다음 USB 플러그를 전원 공급 장치(그림 4)에 넣으십시오.
- 3 전원 공급 장치를 벽면 콘센트에 꽂으십시오.
- 4 충전 후에는 벽면 소켓에서 전원 공급 장치를 뽑고, 마이크로 USB 플러그를 제품에서 분리하십시오.

제품 사용

참고: 이 제품은 코드 없이 사용하거나 벽면 콘센트에 연결하여 사용할 수 있습니다.

참고: 매 사용 후 제품의 전원을 끄고 제품을 세척하십시오.

커팅 부품 탈부착

- 1 커팅 부품을 분리하려면 커팅 부품 날의 위쪽으로 민 다음 손잡이(그림 5)를 분리하십시오.
- 2 커팅 부품을 부착하려면 커팅 부품의 돌출부를 앞쪽의 슬롯에 끼우고 커팅 부품의 뒤쪽을 제품에 밀어 넣습니다('딸깍' 소리가 남)(그림 6).

빗 탈부착

- 1 커팅 부품에 빗을 부착하려면 빗의 앞 부분을 날 위에 밀어 넣고 빗 뒤쪽의 돌출부를 제품 안에 밀어 넣습니다('딸깍' 소리가 남)(그림 7).
- 2 커팅 부품에서 빗을 분리하려면 제품에서 빗의 뒷부분을 조심스럽게 당긴 다음 커팅 부품(그림 8)에서 빗을 빼냅니다.

참고: 처음으로 트리밍하는 경우 최대 트리밍 길이로 설정한 빗으로 시작하여 제품에 익숙해지십시오.

제품 전원 켜기/끄기

- 1 잠금 기능 버튼을 누른 다음 전원 버튼을 위로 밀어 제품(그림 9)의 전원을 켜십시오.
- 2 전원 버튼을 아래로 밀어 제품의 전원을 끄십시오.

빗을 사용하지 않는 트리밍

체모를 짧게(1/32in(0.5mm) 길이) 다듬거나 턱수염, 목 및 구레나룻 주변 라인을 깔끔하게 정리하려면 빗을 끼우지 않은 상태로 풀 사이즈 수염 트리머를 사용하십시오.

- 1 피부에 밀착하여 체모를 트리밍하려면 커팅 부품의 평평한 면을 피부에 대고 체모가 자라는(그림 10) 반대 방향으로 여러 번 사용하십시오.
- 2 가장자리를 정리하려면 커팅 부품을 피부에 수직으로 두고 살짝 누른(그림 11) 상태로 위 또는 아래로 커팅 부품을 움직이십시오.

빗으로 트리밍

참고: 처음으로 다듬는 경우 가장 긴 설정으로 시작하여 제품에 익숙해지십시오.

- 커팅 부품에 부착된 수염 및 그루터기 빗을 사용하여 수염 및 콧수염을 원하는 스타일로 다듬을 수 있습니다.
- 1 빗(그림 7)을 풀 사이즈 수염 트리머에 부착하십시오.
 - 2 제품의 전원을 켜십시오.
 - 3 가장 효과적인 방법으로 다듬으려면 수염이 자라는 방향의 반대로 보호대를 움직이십시오. 보호대의 표면을 항상 피부와 밀착되게 하십시오.

짧은 수염 및 수염용 빗

턱수염과 콧수염을 고르게 다듬을 때에는 빗을 풀 사이즈 수염 트리머에 부착하십시오. 제품에는 1개의 짧은 수염 빗과 3개의 수염 빗이 포함되어 있습니다. 수염 길이 설정은 빗에 표시됩니다. 설정은 트리밍 후 남아있는 수염의 길이를 나타냅니다.

빗	mm
그루터기 빗	1mm
수염 빗	3mm
수염 빗	5mm
수염 빗	7mm

세척

매 사용 후 세척

참고: 제품을 세척할 때 수세미, 연마성 세제나 가솔린 또는 아세톤과 같은 강력 세제를 사용하지 마십시오.

매번 사용 후에는 제품을 청소하십시오.

- 1 제품의 전원을 끄고 전원 콘센트와 연결된 코드를 뽑으십시오.
- 2 제품에서 모든 빗(그림 8) 또는 커팅 부품(그림 5)을 분리하십시오.
- 3 수염 받이에 쌓인 체모를 제공된(그림 12) 세척용 브러시로 모두 털어 내십시오.
- 4 제공된(그림 13) 세척용 브러시로 커팅 부품을 세척하십시오.

액세서리 주문

액세서리 또는 예비 부품을 구입하려면

www.shop.philips.com/service를 방문하거나 필립스 대리점에 문의하십시오. 또한 해당 국가의 필립스 고객 상담실에 문의하셔도 됩니다(연락처 정보는 국제 보증서 참조).

재활용

- 수명이 다 된 제품은 일반 가정용 쓰레기와 함께 버리지 말고 지정된 재활용품 수거 장소에 버리십시오. 이를 준수함으로써 환경 보호에 동참할 수 있습니다.
- 본 제품에는 가정용 쓰레기와 함께 폐기하면 안 되는 충전식 배터리가 포함되어 있습니다. 제품을 지정된 재활용 수거 장소 또는 필립스 서비스 센터에 가져가 충전식 배터리를 전문적으로 처리하는 것이 좋습니다.
- 전기 및 전자 제품과 충전식 배터리의 분리 수거에 대한 해당 국가의 규정을 준수하십시오. 제품을 올바르게 폐기하면 환경과 인체 건강에 미치는 부정적인 영향을 예방할 수 있습니다.

충전식 배터리를 분리하는 방법

제품을 폐기할 때에만 충전식 배터리를 분리하십시오. 배터리를 분리하기 전에 제품을 벽면 콘센트에서 분리했고 배터리가 완전히 방전되었는지 확인하십시오.

도구를 사용하여 제품을 분해하고 충전식 배터리를 폐기할 때 필요한 안전 주의 사항을 준수하십시오.

- 1 제품 뒷면이나 앞면에 나사가 있는지 확인하십시오. 나사가 있을 경우 나사를 푸십시오.
- 2 일자형 드라이버를 사용하여 제품의 후면 패널 및/또는 전면 패널을 분리하십시오. 필요한 경우 충전식 배터리가 장착된 인쇄 회로 기판이 보일 때까지 추가 나사 및/또는 부품을 분리하십시오.

3 충전식 배터리를 분리하십시오.

품질 보증 및 지원

보다 자세한 정보나 지원이 필요한 경우에는 필립스 웹사이트(www.philips.com/support)를 방문하거나 국제 보증 리플릿을 참조하십시오.

보증 제한

커팅 유닛은 소모품이므로 보증에 해당되지 않습니다.

□

العربية

مقدمة

تهانينا على شرائك من Philips ومرحبًا بك إليها! لتستفيد بشكل كامل من الدعم الذي تقدمه Philips، سجل منتجك على www.philips.com/welcome.

وصف عام (الشكل 1)

- 1 ماكينة تشذيب اللحية الكامل
- 2 قفل السفر
- 3 زر التشغيل/الإيقاف
- 4 مؤشر حالة البطارية
- 5 مقبض لمأخذ USB صغير
- 6 مشط اللحية الخفيفة (1 مم)
- 7 مشط اللحية (3 مم)
- 8 مشط اللحية (7 مم)
- 9 مشط اللحية (5 مم)
- 10 مشط اللحية (5 مم)
- 11 الفرشاة
- 12 مأخذ USB
- 13 مأخذ USB صغير

معلومات مهمة معنية بالسلامة

اقرأ هذه المعلومات المهمة بعناية قبل استخدام الجهاز وملحقاته واحتفظ بها للرجوع إليها في المستقبل. قد تختلف الملحقات المدرجة في المنتجات المختلفة.

خطر

- حافظ على إبقاء وحدة التزويد بالطاقة جافة (الشكل 2).

تحذير

- إذا أردت شحن الجهاز من مقبض الحائط، فقط استخدم وحدة التزويد بالطاقة HQ80 (متاحة بشكل منفصل).
- تحتوي وحدة التزويد بالطاقة على محول. لا تقطع وحدة التزويد بالطاقة لاستبدالها بقابس آخر حيث يتسبب ذلك في حالة خطيرة.
- يمكن استخدام هذا الجهاز بواسطة الأطفال من سن 8 سنوات وأكثر وبواسطة الأشخاص ذوي القدرات الجسدية أو الحسية أو العقلية المنخفضة، أو من لم يكن لديهم سابق خبرة أو معرفة، إذا ما قدم لهم الإشراف أو الإرشادات المتعلقة باستخدام الجهاز بطريقة آمنة وإذا فهموا مخاطره. ويجب على الأطفال عدم اللعب بالجهاز. ولا يجوز إجراء عمليات التنظيف وصيانة المستخدم بواسطة الأطفال إلا إذا كان تحت الإشراف.
- افحص الجهاز دائمًا قبل استخدامه. لا تستخدم الجهاز إذا تعرض للتلف، حيث قد تحدث إصابات. استبدل دائمًا الجزء التالف بنوع أصلي.
- لا تفتح الجهاز لاستبدال البطارية القابلة لإعادة الشحن.

تنبيه

- هذا الجهاز غير قابل للغسل. لا تغمس الجهاز مطلقًا في الماء ولا تنشطه تحت الصنبور (الشكل 2).
- استخدم هذا الجهاز فقط للغرض المقصود منه كما هو موضح في دليل المستخدم.
- لأسباب صحية، يجب استخدام هذا الجهاز بواسطة شخص واحد فقط.
- لا تستخدم مطلقًا الهواء المضغوط، أو وسائل التنظيف، أو العوامل المنظفة الكاشطة أو السوائل الشديدة مثل البترول أو الأسيتون لتنظيف الجهاز.
- لا تستخدم وحدة الإمداد في أو بالقرب من مقابض الحائط التي تحتوي على معطر الجو الكهربائي لمنع حدوث تلف غير قابل للإصلاح بوحدة الإمداد.

المجالات الكهرومغناطيسية (EMF)

هذا الجهاز الذي تقدمه Philips يتوافق مع جميع المعايير واللوائح المعمول بها فيما يتعلق بالتعرض للمجالات الكهرومغناطيسية.

أمور عامة

- تعد وحدة تزويد الطاقة مناسبة للجهد الكهربائي الرئيسي الذي يتراوح من 100 إلى 240 فولت.
- تحول وحدة التزويد بالطاقة الجهد 100-240 فولت إلى جهد منخفض وآمن بمعدل أقل من 24 فولت.

الشحن

- عندما تكون البطارية فارغة تقريبًا، يضيء مؤشر حالة البطارية باللون البرتقالي (الشكل 3).
- أثناء شحن الجهاز، يضيء مؤشر حالة البطارية باللون الأخضر.

الشحن باستخدام وحدة التزويد بالطاقة

اشحن الجهاز قبل استخدامه للمرة الأولى وعندما تشير الشاشة إلى أن شحن البطارية قد أوشك على النفاذ. عندما يكون الجهاز مشحونًا لمدة 8 ساعة، يمكن تشغيله بدون سلك لمدة تصل إلى 60 دقيقة.

- 1 تأكد من إيقاف تشغيل الجهاز.
- 2 قم بإدراج مأخذ USB الصغير في الجهاز وضع مأخذ USB في وحدة التزويد بالطاقة (الشكل 4).
- 3 قم بتوصيل وحدة التزويد بالطاقة في مقبض الحائط.
- 4 بعد الشحن، افصل وحدة التزويد بالطاقة من مقبض الحائط واسحب مأخذ USB الصغير من الجهاز.

استخدام الجهاز

ملاحظة: يمكن استخدام هذا الجهاز بدون سلك أو عند توصيله بمقبض الحائط.

ملاحظة: قم بإيقاف تشغيل الجهاز وتنظيفه بعد كل استخدام.

فصل عناصر القص وتركيبها

- 1 لفصل عنصر القص، ادفع عنصر القص صعودًا عكس اتجاه الأسنان ثم قم بإخراجه من المقبض (الشكل 5).
- 2 لتركيب عنصر القص، أدخل عروة عنصر القص في فتحة التوجيه الموجودة في الأمام ثم ادفع الجزء الخلفي من عنصر القص على الجهاز (انقر) (الشكل 6).

تركيب الأمشاط وفصلها

- 1 لتركيب أي نوع مشط في عنصر القص مرر الجزء الأمامي من المشط على الأسنان و ادفع الأجزاء البارزة خلف المشط على الجهاز (اضغط) (الشكل 7).

2 لفصل أي نوع من أنواع الأمشاط من عنصر القص، اسحب الجزء الخلفي من الجهاز بعناية ثم حرّكه قبالة عنصر القص (الشكل 8).

ملاحظة: عند التثذيب للمرة الأولى، ابدأ باستخدام المشط ذو الحد الأقصى لطول التثذيب حتى تعتاد على استخدام الجهاز.

تشغيل الجهاز وإيقاف تشغيله

- 1 اضغط على زر قفل السفر، ثم مرر زر التشغيل/إيقاف الي أعلى لتشغيل الجهاز (الشكل 9).
- 2 مرر زر التشغيل/إيقاف الي أسفل لإيقاف تشغيل الجهاز.

التهديب بدون المشط

استخدم ماكينة تثذيب اللحية الكامل بدون مشط لتثذيب الشعر القريب من الجلد (بطول 1 / 32 بوصة (0.5 مم) أو لإنشاء خطوط نظيفة حول اللحية والرقبة والسوالف.

- 1 لتثذيب الشعر بالقرب من الجلد، ضع الجانب المسطح من عنصر القص على بشرتك ومرر يدك عكس اتجاه نمو الشعر (الشكل 10).
- 2 لتحديد الشعر احمل عنصر القص عموديًا على الجلد ثم حرّكه صعودًا أو هبوطًا مع الضغط بلطف (الشكل 11).

التهديب باستخدام المشط

ملاحظة: عند التثذيب لأول مرة، ابدأ باستخدام أعلى إعداد للطول حتى تتعرف بشكل جيد على الجهاز.

- يمكنك استخدام مشط اللحية وشعيرات الوجه الخفيفة المرفق بعنصر القص لتصفيف لحيّتك وشارك بأفضل أسلوب ممكن.
- 1 ارفق المشط إلى (الشكل 7) ماكينة تثذيب الشعر الكامل.
- 2 قم بتشغيل الجهاز.
- 3 للتثذيب بطريقة أكثر فعالية، حرك الحماية عكس اتجاه نمو الشعر. احرص دائمًا على ملامسة سطح الحماية للجلد.

مشط شعيرات الوجه الخفيفة و اللحية

ارفق مشط إلى وحدة تثذيب اللحية بالحجم الكامل لتثذيب اللحية والشارب بالتساوي. يأتي الجهاز مزودًا بمشط اللحية الخفيفة و 3 أمشاط اللحية. اعدادات طول الشعر المذكورة علي المشط. تتوافق إعدادات الضبط مع أطوال الشعر المتبقي بعد التثذيب.

مشط	مم
مشط اللحية الخفيفة	1 مم
مشط اللحية	3 مم
مشط اللحية	5 مم
مشط اللحية	7 مم

التنظيف

تنظيف بعد كل استخدام

ملاحظة: لا تستخدم أبدا حشوات تنظيف مطهرة أو مواد تنظيف كاشطة أو سوائل حمضية مثل البنزين أو الأسيتون لتنظيف المنتج.

- ينبغي تنظيف الجهاز بعد كل استخدام.
- 1 قم بإيقاف الجهاز وفصله من منفذ الطاقة.
- 2 قم بإزالة أي مشط (الشكل 8) أو عنصر من عناصر القص (الشكل 5) من الجهاز.
- 3 قم بإزالة أي شعر تراكم على مشط الشعر باستخدام فرشاة التنظيف الملحقة (الشكل 12).
- 4 نظّف عنصر القص بفرشاة التنظيف الملحقة (الشكل 13).

طلب الملحقات

لشراء ملحقات أو قطع غيار، يرجى التفضل بزيارة www.shop.philips.com/service أو الذهاب إلى وكيل شركة Philips. يمكن كذلك الاتصال بمركز خدمة العملاء في شركة Philips في دولتك (يرجى الرجوع إلى نشرة الضمان حول العالم للتعرف على تفاصيل الاتصال).

إعادة التدوير

- لا تلق المنتج مع النفايات المنزلية المعتادة في نهاية فترة صلاحيته، ولكن قم بتسليمه إلى نقطة تجميع رسمية من أجل إعادة تدويره. بقيامك بذلك فأنت تساعد في المحافظة على البيئة.
- هذا المنتج يحتوي على بطارية مدمجة قابلة لإعادة الشحن ويجب عدم التخلص منها مع المخلفات المنزلية العادية. ونحن ننصحك بشدة أن تأخذ المنتج إلى نقطة تجميع رسمية أو مركز خدمة فيليبس لإزالة البطارية القابلة لإعادة الشحن بطريقة احترافية.
- اتبع القواعد المحلية المعمول بها في بلدك والمعنية بتجميع المنتجات الكهربائية والإلكترونية والبطاريات القابلة لإعادة الشحن والمستعملة بصورة منفصلة. يساعد التخلص الصحيح من المنتجات القديمة في منع حدوث عواقب سلبية على البيئة وصحة الإنسان.

إزالة البطارية القابلة لإعادة الشحن

لا تتم بإزالة البطارية القابلة لإعادة الشحن إلا عند التخلص من المنتج. قبل إزالة البطارية، تأكد من فصل المنتج من مقبس الحائط وتأكد أن البطارية فارغة تمامًا.

اتخذ أي احتياطات سلامة ضرورية عند التعامل مع الأدوات اللازمة لفتح المنتج وعند التخلص من البطارية القابلة لإعادة الشحن.

- 1 تحقق من عدم وجود براغ في الجزء الأمامي أو الخلفي للجهاز. وفي حالة وجود براغ، قم بإزالتها.
- 2 قم بإزالة اللوحة الأمامية و/أو الخلفية للجهاز باستخدام مفك براغي. وإذا لزم الأمر، قم أيضًا بإزالة البراغي و/أو الأجزاء الإضافية حتى ترى لوحة الدوائر الكهربائية المطبوعة المزودة بالبطارية القابلة لإعادة الشحن.
- 3 قم بإزالة البطارية القابلة لإعادة الشحن.

الضمان والدعم

إذا كنت بحاجة إلى معلومات أو دعم، يُرجي زيارة www.philips.com/support أو قراءة كتيب الضمان العالمي.

قيود الضمان

لا تغطي شروط الضمان الدولي وحدات القص لأنها معرضة للتآكل.

فارسي

مقدمه

به شما برای خرید این محصول تبریک می گویم و به دنیاى محصولات Philips خوش آمدید! برای استفادۀ بهینه از خدمات پس از فروش Philips، دستگاه خود را در سایت www.philips.com/welcome ثبت نام کنید.

توضیحات کلی (شکل ۱)

- 1 سر مخصوص پیرایش ریش
- 2 قفل جابجایی
- 3 دکمه روشن/خاموش
- 4 نشانگر وضعیت باتری
- 5 سوکت برای دوشاخه میکرو یواس بی
- 6 نشانۀ تهریش (1 میلیمتر)

- 7 شانه مخصوص ریش (3 میلیمتر)
- 8 شانه مخصوص ریش (7 میلیمتر)
- 9 شانه مخصوص ریش (5 میلیمتر)
- 10 شانه مخصوص ریش (5 میلیمتر)
- 11 برس
- 12 دوشاخه یواس بی
- 13 دوشاخه میکرو یو اس بی

اطلاعات امنیتی مهم

این اطلاعات مهم را به دقت قبل از استفاده از دستگاه و وسایل جانبی بخوانید و آن را برای استفاده های بعدی نزد خودتان نگهدارید. وسایل جانبی ارائه شده ممکن است در محصولات مختلف با یکدیگر متفاوت باشند.

خطر

- واحد تأمین را خشک نگه دارید (تصویر 2).

هشدار

- اگر می خواهید دستگاه را از طریق پریز برق شارژ کنید، فقط از منبع برق HQ80 استفاده کنید (به صورت جداگانه قابل دسترسی است).
- منبع برق حاوی مبدل است. منبع برق را جدا نکنید و با یک دوشاخه دیگر تعویض نکنید. این کار بسیار خطرناک است.
- کودکان از سن 8 سال به بالا و افرادی که دارای نقص های فیزیکی، حسی یا ذهنی هستند یا تجربه و دانش کافی ندارند اگر تحت نظارت فردی دیگر باشند یا دستورالعمل های مربوط به استفاده از دستگاه را به روشی ایمن دریافت کرده باشند و از خطرهای موجود مطلع باشند می توانند از دستگاه استفاده کنند. کودکان نباید با این وسیله بازی کنند. تمیز کردن و تعمیرات دستگاه نباید توسط کودکان بدون نظارت انجام شود.
- همیشه قبل از استفاده از دستگاه، آن را بررسی کنید. اگر دستگاه آسیب دیده است از آن استفاده نکنید، ممکن است دچار جراحت شوید. قسمت آسیب دیده دستگاه را همیشه با نوع اصلی آن تعویض کنید.
- برای تعویض باتری قابل شارژ، دستگاه را باز نکنید.

احتیاط

- این دستگاه قابل شستشو نیست. هرگز دستگاه را در آب فرو نبرید و آن را زیر شیر آب نشویید (تصویر 2).
- از این دستگاه فقط برای اهداف نشان داده شده در دفترچه راهنما استفاده کنید.
- به دلایل بهداشتی، باید دستگاه فقط توسط یک نفر استفاده شود.
- هرگز از هوای فشرده، پدهای شستشو، مواد شوینده ساینده یا مایعات ساینده مانند بنزین یا استون برای تمیز کردن این دستگاه استفاده نکنید.
- منبع برق را به پریز دیواری نزنید که دارای تهویه هوای الکتریکی است یا در نزدیکی آن قرار ندهید، در نتیجه از آسیب وارد آمدن به منبع برق جلوگیری خواهد شد.

میدان های الکترومغناطیسی (EMF)

این دستگاه Philips از همه استانداردهای قابل اجرا و قوانین مربوط به قرارگیری در معرض میدان های مغناطیسی تبعیت می کند.

مشخصات کلی

- این منبع تغذیه برای ولتاژهای برق 100 تا 240 ولت مناسب است.
- واحد تأمین برق، ولتاژ 100 تا 240 ولت را به ولتاژ پایین ایمن کمتر از 24 ولت تبدیل می کند.

شارژ دستگاه

- وقتی باتری تقریباً خالی است، نشانگر شارژ باتری به رنگ نارنجی (تصویر 3) روشن می شود.
- برای نشان دادن اینکه دستگاه در حال شارژ است، چراغ نشانگر وضعیت باتری به رنگ سبز روشن می شود.

شارژ با منبع برق

- قبل از اولین استفاده و وقتی نمایشگر باتری تقریباً خالی را نشان می دهد، دستگاه را شارژ کنید. وقتی دستگاه 8 ساعت شارژ شود، می تواند تا 60 دقیقه بدون سیم کار کند.
- 1 مطمئن شوید دستگاه خاموش باشد.
 - 2 دوشاخه میکرو یو اس بی را به دستگاه وصل کنید و دوشاخه یو اس بی را به واحد (تصویر 4) تغذیه وصل کنید.
 - 3 منبع برق را به پریز دیواری وصل کنید.
 - 4 بعد از شارژ کردن، اتصال منبع برق را از پریز جدا کنید و دوشاخه میکرو یو اس بی را نیز از دستگاه جدا کنید.

استفاده از دستگاه

توجه: از این دستگاه می توانید بدون سیم استفاده کنید یا زمانی که به پریز دیواری وصل است.

توجه: پس از هر بار استفاده، دستگاه را خاموش و تمیز کنید.

جدا کردن و وصل کردن سرهای مخصوص اصلاح

- 1 برای جدا کردن یک سر مخصوص اصلاح، قسمت دندانه سر مخصوص اصلاح را به بالا فشار دهید و از دسته (تصویر 5) جدا کنید.
- 2 برای وصل کردن یک سر مخصوص اصلاح، چفت های سر مخصوص اصلاح را در شیارهای تعبیه شده در قسمت جلوی دسته وارد کنید و قسمت عقب سر مخصوص اصلاح را بر روی دسته دستگاه فشار دهید (تا صدای کلیک) (تصویر 6) شنیده شود.

وصل کردن و جدا کردن شانه ها

- 1 برای وصل کردن هر نوع شانه به سر مخصوص اصلاح، بخش جلویی سر مخصوص اصلاح را روی دندانه حرکت دهید و قسمت عقب پروژکشن را بر روی دستگاه فشار دهید (تا صدای کلیک) شنیده شود (تصویر 7).
- 2 برای جدا کردن هر نوع شانه از سر مخصوص اصلاح، با احتیاط قسمت پشت آن را از دستگاه بکشید و از سر مخصوص (تصویر 8) اصلاح جدا نمایید.

توجه: وقتی برای بار اول پیرایش می کنید، ابتدا از شانه ای که دارای حداکثر اندازه پیرایش است استفاده کنید تا با دستگاه آشنا شوید.

خاموش یا روشن کردن دستگاه

- 1 کلید قفل حرکت را فشار دهید، سپس کلید لغزنده روشن/خاموش را به بالا (تصویر 9) فشار دهید تا دستگاه روشن شود.
- 2 برای خاموش کردن دستگاه، کلید روشن/خاموش را به پایین حرکت دهید.

اصلاح بدون شانه

- برای کوتاه کردن ریش تا کمترین اندازه ممکن (اندازه 1/32 اینچ (0.5 میلی متر)) یا مرتب کردن خط های اطراف ریش، گردن یا خط ریش های بغل، از سر مخصوص پیرایش نمره صفر بدون شانه استفاده کنید.
- 1 برای کوتاه کردن موها تا کمترین اندازه ممکن، طرف صاف سر مخصوص اصلاح را روی پوست قرار دهید و در خلاف جهت (تصویر 10) رشد موها روی پوست بکشید.
 - 2 برای تیغ زدن، سر مخصوص اصلاح را به صورت عمودی روی پوست بگذارید و با فشار (تصویر 11) ملایم به بالا یا پایین بکشید.

اصلاح با شانه

توجه: وقتی برای بار اول اصلاح می کنید، با بلندترین تنظیم کار کنید تا با دستگاه آشنا شوید.

- می توانید از شانه ریش و ته ریش متصل به واحد کاتر استفاده کنید تا ریش و سبیل را به مدل دلخواه درآورید.
- 1 شانه (تصویر 7) را به سر نمره صفر پیرایش ریش وصل کنید.
- 2 دستگاه را روشن کنید.
- 3 برای اینکه پیرایش به بهترین شکل ممکن صورت گیرد، محافظ را خلاف جهت رشد مو حرکت دهید. مطمئن شوید سطح محافظ همیشه در تماس با پوست باقی بماند.

شانه های ته ریش و ریش

برای پیرایش یکنواخت موهای ریش و سبیل، یک شانه را به سر نمره صفر پیرایش ریش وصل کنید. به همراه این دستگاه 1 شانه ته ریش و 3 شانه ریش ارائه می گردد. تنظیمات اندازه مو بر روی شانه ها درج شده اند. این تنظیمات، اندازه موهای باقیمانده پس از پیرایش را نشان می دهند.

شانه	میلی متر
شانه ته ریش	1 میلی متر
شانه مخصوص ریش	3 میلی متر
شانه مخصوص ریش	5 میلی متر
شانه مخصوص ریش	7 میلی متر

تمیز کردن

تمیز کردن پسر از هر بار استفاده

توجه: هرگز از سمباده، مواد شوینده ساینده یا مایعات خورنده مانند بنزین یا استون برای تمیز کردن محصول استفاده نکنید.

- همیشه دستگاه را پس از هر بار استفاده تمیز کنید.
- 1 دستگاه را خاموش کنید و از پریز برق بکشید.
- 2 ابتدا شانه (تصویر 8) یا سر مخصوص اصلاح (تصویر 5) را از دستگاه باز کنید.
- 3 موهایی را که در محفظه جمع شده است با برس ارائه شده (تصویر 12) به همراه محصول بیرون بیاورید.
- 4 سر مخصوص برش را با برس ارائه شده همراه دستگاه (تصویر 13) تمیز کنید.

سفارشی لوازم جانبی

برای خرید لوازم جانبی و قطعات یدکی، از www.shop.philips.com/service دیدن کنید یا به فروشنده Philips مراجعه کنید. همچنین می توانید با مرکز خدمات مشتری Philips در کشور خود تماس بگیرید (برای اطلاع از جزئیات تماس، به برگه ضمانت سراسر جهان مراجعه کنید).

بازیافت

- این محصول را در پایان دوره مصرف با زیاله های خانگی معمولی دور نیندازید، بلکه آن را جهت بازیافت به مراکز جمع آوری بازیافت تحویل دهید. با انجام این کار، به حفظ محیط زیست کمک می کنید.
- این محصول دارای باتری قابل شارژ است که نباید آن را مانند زیاله های معمولی خانگی دور بیندازید. قویاً توصیه می کنیم که محصول خود را به مرکز رسمی جمع آوری یا مرکز خدمات Philips برده تا باتری قابل شارژ را بصورت حرفه ای جدا سازید.
- قوانین کشور خود را در خصوص جمع آوری جداگانه محصولات الکترونیکی و الکتریکی و باتری های قابل شارژ دنبال کنید. دفع صحیح از پیامدهای منفی برای سلامت انسان و محیط زیست جلوگیری می کند.

جدا کردن باتری قابل شارژ

فقط وقتی دستگاه را دور می اندازید، باتری قابل شارژ را بیرون بیاورید. قبل از بیرون آوردن باتری، بررسی کنید اتصال دستگاه از پریز جدا باشد و باتری کاملاً خالی باشد.

وقتی از ابزارهای مختلف برای باز کردن دستگاه استفاده می کنید و زمانی که باتری قابل شارژ را دور می اندازید، احتیاط های ایمنی را در نظر بگیرید.

- 1 بررسی کنید ببینید در پشت یا جلوی وسیله پیچی وجود دارد. اگر پیچ بود، آن را باز کنید.
- 2 قاب پشت و/یا جلوی وسیله را با پیچ گوشتی جدا کنید. در صورت لزوم، همچنین پیچهای دیگر و/یا قسمتهایی از وسیله را باز کنید تا مورد مدار چاپی را با باتری قابل شارژ ببینید.
- 3 باتری قابل شارژ را جدا کنید.

ضمانت نامه و پشتیبانی

اگر به اطلاعات یا پشتیبانی نیاز دارید، لطفاً از www.philips.com/support دیدن کنید یا دفترچه ضمانت نامه بین المللی را بخوانید.

محدودیت های ضمانت

بخش های تیغه دار برای برش، تحت پوشش ضمانت نامه بین المللی نیستند زیرا ممکن است خراب شوند.