

**PHILIPS**

Boxă portabilă

BT110

Manual de utilizare



Înregistrați-vă produsul și obțineți asistență la

[www.philips.com/support](http://www.philips.com/support)



# Cuprins

---

<b>1</b>	<b>Important</b>	<b>2</b>
----------	------------------	----------

---

<b>2</b>	<b>Difuzorul tău portabil</b>	<b>3</b>
	Introducere	3
	Ce se află în cutie	3
	Prezentare generală a difuzorului	4

---

<b>3</b>	<b>Primii pași</b>	<b>5</b>
	Încarcă bateria încorporată.	5
	Pornire/oprire	5

---

<b>4</b>	<b>Redarea de pe dispozitive cu Bluetooth</b>	<b>6</b>
	Conectați un dispozitiv	6
	Deconectarea unui dispozitiv	7
	Reconectează un dispozitiv	7
	Pentru a conecta un alt dispozitiv compatibil Bluetooth	7

---

<b>5</b>	<b>Redarea de pe dispozitive externe</b>	<b>8</b>
----------	--	----------

---

<b>6</b>	<b>Informații despre produs</b>	<b>9</b>
	Audio	9
	Difuzor	9
	Bluetooth	9
	Informații generale	9

---

<b>7</b>	<b>Depanare</b>	<b>10</b>
	Generalități	10
	Despre dispozitivul Bluetooth	10

---

<b>8</b>	<b>Notă</b>	<b>11</b>
	Conformitate	11
	Grija pentru mediu	11
	Notă privind mărcile comerciale	12

# 1 Important



## Avertisment

- Nu scoateți niciodată carcasa acestui produs.
  - Nu amplasați niciodată produsul deasupra altor echipamente electrice.
  - Feriți acest produs de lumina directă a soarelui, de flăcări deschise sau de căldură.
- 
- Citește aceste instrucțiuni.
  - Acordă atenție tuturor avertismentelor.
  - Respectă toate instrucțiunile.
  - Nu instala în apropierea surselor de căldură precum radiatoare, guri de aerisire, sobe sau alte aparate (inclusiv amplificatoare) care produc căldură.
  - Utilizează exclusiv atașamentele/accesoriile specificate de producător.
  - Bateria nu trebuie să fie expusă la surse de căldură excesivă, de tipul radiațiilor solare, focului sau al altor surse similare.
  - Nu așeza nicio sursă de pericol pe aparat (de exemplu lumânări aprinse).
  - Temperatura de operare a produsului este între -10 °C și 40 °C.
  - Produsul este compatibil numai cu USB V2.0 sau V1.1.



## Notă

- Plăcuța cu date tehnice se află pe partea inferioară a aparatului.

## 2 Difuzorul tău portabil

Felicitări pentru achiziție și bun venit la Philips!  
Pentru a beneficia pe deplin de asistența oferită de Philips, înregistrează-ți produsul la [www.philips.com/welcome](http://www.philips.com/welcome).

---

### Introducere

Cu acest difuzor, te poți bucura de conținut audio de pe dispozitive compatibile Bluetooth sau de pe alte dispozitive externe.

---

### Ce se află în cutie

Verifică și identifică conținutul pachetului:

- Difuzor
- Cablu USB pentru încărcare
- Materiale imprimare

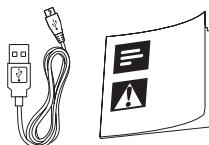

## Prezentare generală a difuzorului

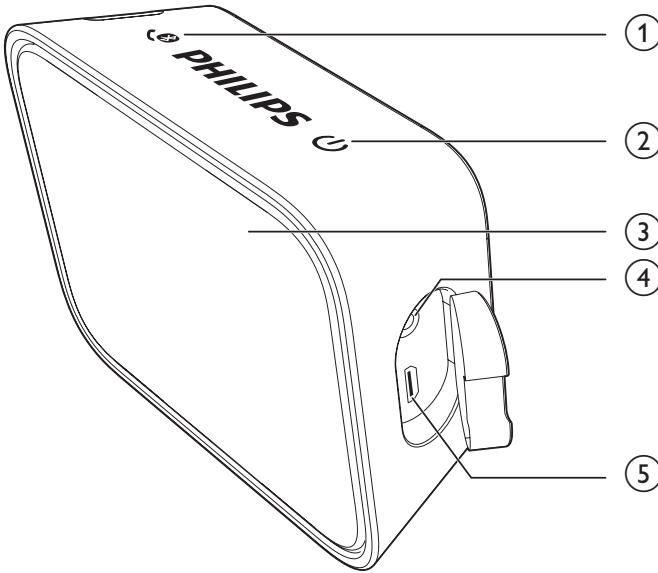

### ①

- Apasă și menține apăsat timp de două secunde pentru a intra în modul de sincronizare Bluetooth.
- Apasă și menține apăsat timp de două secunde pentru a deconecta conexiunea Bluetooth.
- Apasă pentru a răspunde la un apel primit.
- Apasă și menține apăsat timp de două secunde pentru a respinge un apel primit.
- În timpul unui apel, apasă pentru a încheia apelul curent.
- În timpul unui apel, apasă și menține apăsat timp de două secunde pentru a transfera apelul între dispozitivul mobil și difuzor.

### ②

- Pornește sau oprește difuzorul.

### ③ **Indicator cu LED**

- Indicator baterie sau starea conexiunii Bluetooth.

### ④ **AUDIO IN**

- Conectează un dispozitiv audio extern.

### ⑤ **DC IN**

- Reîncarcă bateria încorporată.

## 3 Primii pași

Urmați întotdeauna în ordine instrucțiunile din acest capitol.

### Încarcă bateria încorporată.

Difuzorul este alimentat de o baterie reîncărcabilă încorporată.

#### Notă

- Înainte de utilizare, încarcă complet bateria încorporată.
- Priza micro USB este destinată numai încărcării.
- Încărcarea completă a bateriei durează aproximativ patru ore.
- Bateria reîncărcabilă are un număr limitat de cicluri de încărcare. Durata de viață a bateriei și numărul de cicluri de încărcare variază în funcție de utilizare și setări.

Conectează cablul USB între

- mufa **DC IN** de pe difuzor și
- un conector USB pe calculator.

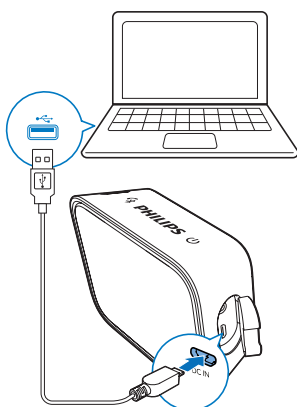

Indicatorul LED indică starea bateriei.

Stare baterie	Indicator cu LED
Sub încărcare	Roșu
Încărcat complet/ Fără încărcare	Oprit (În modul alimentare oprită); Albastru (În modul Bluetooth)
Baterie descărcată	Roșu intermitent

### Pornire/oprire

Apasă și menține apăsat  $\Phi$  timp de trei secunde pentru a porni sau a opri boxa.

- ↳ Atunci când difuzorul este pornit, LED-ul indicator începe să lumineze intermitent.
- ↳ Atunci când difuzorul este oprit, indicatorul LED se oprește.

#### Notă

- Atunci când boxa este în așteptare timp de 15 minute, aceasta trece automat în modul standby.

## 4 Redarea de pe dispozitive cu Bluetooth

Cu acest produs, poți asculta fișiere audio de pe dispozitive compatibile Bluetooth.

### Conectați un dispozitiv

#### Notă

- difuzorul poate memora maximum patru dispozitive sincronizate. Al cincilea dispozitiv conectat îl va înlocui pe primul.
- Orice obstacol între acest difuzor și dispozitivul Bluetooth poate reduce raza de acțiune.
- Păstrează aparatul la distanță de orice alt dispozitiv electronic care poate provoca interferențe.
- Raza operațională dintre acest difuzor și un dispozitiv Bluetooth este de aproximativ 20 metri.
- Asigură-te că nu există niciun cablu de intrare audio conectat la mufa **AUDIO IN**.

**1** Asigură-te că difuzorul este în modul de sincronizare Bluetooth

- La prima utilizare, difuzorul intră automat în modul de sincronizare.
- Dacă difuzorul a fost sincronizat cu un alt dispozitiv înainte, apasă și menține apăsat  de pe difuzor timp de două secunde pentru a intra în modul de sincronizare.

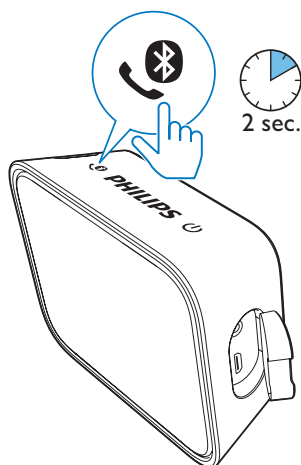

↳ Indicatorul cu LED luminează albastru intermitent rapid.

**2** Pe dispozitivul Bluetooth, activează Bluetooth și caută dispozitive Bluetooth care pot fi sincronizate (consultă manualul de utilizare al dispozitivului).

**3** Selectează **[Philips BT110]** afișat pe dispozitiv pentru sincronizare și conectare. Dacă este necesar, introdu „0000” ca parolă de sincronizare.

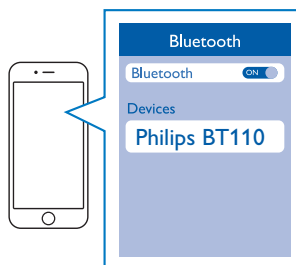

↳ După o sincronizare și conectare reușite, difuzorul semnalizează sonor de două ori și indicatorul cu LED luminează continuu albastru.



## Indicator cu LED (albastru)

Indicator	Starea conexiunii Bluetooth
Luminare intermitentă rapidă (2 Hz)	Sincronizare
Luminare intermitentă lentă (1 Hz)	Conectare
Albastru continuu	Conectat

## Redarea de pe un dispozitiv compatibil Bluetooth

### Notă

- Dacă există un apel primit pe telefonul mobil conectat, muzica redată se întrerupe.

După conectarea Bluetooth reușită, redă muzică pe dispozitivul Bluetooth conectat.

- ↳ Muzica se transmite de la dispozitivul tău Bluetooth către difuzor.

### Sugestie

- Îți poți utiliza dispozitivul Bluetooth pentru a controla redarea.

## Controlarea apelurilor

După conectarea Bluetooth, poți controla un apel primit cu acest difuzor.

Buton	Funcție
	Apasă pentru a răspunde la un apel primit.
	Apasă și menține apăsat timp de două secunde pentru a respinge un apel primit.
	În timpul unui apel, apasă pentru a încheia apelul curent.
	În timpul unui apel, apasă și menține apăsat timp de două secunde pentru a transfera apelul între dispozitivul mobil și difuzor.

### Notă

- Redarea muzicii se întrerupe atunci când există un apel primit și se reia când se încheie apelul.

## Deconectarea unui dispozitiv

- Apasă și menține apăsat  timp de două secunde;
- Oprește alimentarea difuzorului;
- Dezactivează Bluetooth de pe dispozitivul tău; sau
- Mută dispozitivul în afara razei de comunicare.

## Reconectează un dispozitiv

- Atunci când pornești difuzorul, acesta va reconecta automat ultimul dispozitiv conectat;
- Dacă nu, selectează **[Philips BT110]** pe meniul tău Bluetooth pentru a începe reconectarea.

## Pentru a conecta un alt dispozitiv compatibil Bluetooth

- 1 Ține apăsat  timp de două secunde pentru a deconecta dispozitivul conectat curent;
  - ↳ Produsul intră în modul de sincronizare Bluetooth.
- 2 Conectează un alt dispozitiv Bluetooth.

## 5 Redarea de pe dispozitive externe

Cu acest difuzor, poți asculta și la un dispozitiv audio extern, cum ar fi un player MP3.

### Notă

- Asigură-te că redarea de muzică prin Bluetooth este oprită.

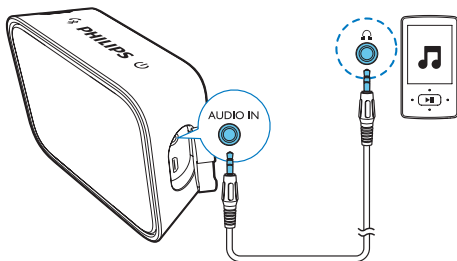

- 1 Conectează un cablu de intrare audio (nefurnizat) cu un conector de 3,5 mm la ambele capete la
  - mufa **AUDIO IN** de pe acest difuzor și
  - mufa pentru căști de pe dispozitivul extern.
- 2 Redă sunetul pe dispozitivul extern (consultă manualul de utilizare al acestuia).  
↳ Difuzorul comută la modul INTRARE AUDIO.

### Sugestie

- Atunci când începi redarea de muzică de la un dispozitiv Bluetooth conectat, difuzorul comută automat la sursa Bluetooth.

# 6 Informații despre produs



## Notă

- Informațiile despre produs pot fi modificate fără înștiințare prealabilă.

## Informații generale

Alimentare CC (intrare alimentare)	5V, 1 A
Baterie încorporată	3,7V, 800 mAh
Dimensiuni - Unitate principală (l × l × A)	98 × 77 × 35 mm
Greutate - Unitate principală	0,15 kg

## Audio

Putere specificată de ieșire	4 W RMS la 1% THD
Răspuns în frecvență	80 - 16000 Hz
Coeficient semnal/zgomot	>72 dBA
Intrare Audio In	600 mV RMS 20 kohmi

## Difuzor

Impedanța difuzorului	4 ohmi
Difuzor	Driver full-range 40 mm
Sensibilitate	3± 80 dB/m/W

## Bluetooth

Versiune Bluetooth	V4.0
Profil Bluetooth	A2DP:1.2; HFP: 1.5; AVRCP:1.4
Bandă de frecvență/putere de ieșire	Bandă ISM de 2.400 GHz – 2.483 GHz / ≤ 4 dBm (Clasa 2)
Interval distanță Bluetooth	20 m

# 7 Depanare



## Avertisment

- Nu scoateți niciodată carcasa acestui dispozitiv.

Pentru a păstra validitatea garanției, nu încercați niciodată să reparați sistemul pe cont propriu. Dacă întâmpinați probleme atunci când utilizați acest dispozitiv, verificați următoarele puncte înainte de a solicita service. Dacă problema rămâne nerezolvată, vizitați site-ul Web Philips ([www.philips.com/support](http://www.philips.com/support)). Atunci când contactați Philips, asigurați-vă că aveți la îndemână dispozitivul și că numărul modelului și cel de serie sunt disponibile.

---

## Generalități

### Lipsă alimentare

- Reîncărcă-ți difuzorul.

### Lipsă sunet

- Reglează volumul pe dispozitivul conectat.
- Atunci când ascuți sunetul prin Bluetooth, asigură-te că niciun cablu de intrare audio nu este conectat la priză **AUDIO IN**.
- Asigură-te că dispozitivul tău Bluetooth se află în raza operațională.

### Niciun răspuns de la difuzor

- Reîncarcă difuzorul.

---

## Despre dispozitivul Bluetooth

Calitatea audio este slabă după conectarea cu un dispozitiv cu Bluetooth activat.

- Recepția Bluetooth este de slabă calitate. Deplasează dispozitivul mai aproape de acest produs sau îndepărtează orice obstacol dintre acestea.

Nu s-a putut găsi [Philips BT110] pe dispozitivul tău pentru sincronizare.

- Apasă și menține apăsat <sup>9</sup> timp de două secunde pentru a intra în modul de sincronizare, apoi încearcă din nou.

Nu se poate conecta cu dispozitivul.

- Funcția Bluetooth a dispozitivului nu este activată. Consultă manualul de utilizare al dispozitivului cu privire la modalitatea de activare a funcției.
- Acest produs este deja conectat cu un alt dispozitiv compatibil Bluetooth. Deconectează dispozitivul și apoi încearcă din nou.

Dispozitivul sincronizat se conectează și se deconectează constant.

- Recepția Bluetooth este de slabă calitate. Deplasează dispozitivul mai aproape de acest produs sau îndepărtează orice obstacol dintre acestea.
- Pentru unele dispozitive, conexiunea Bluetooth poate fi dezactivată automat, ca o caracteristică de economisire a energiei. Acest lucru nu indică o funcționare defectuoasă a acestui produs.

# 8 Notă

Orice schimbări sau modificări aduse acestui dispozitiv care nu sunt aprobate în mod expres de către Gibson Innovations pot anula autoritatea utilizatorului de a folosi echipamentul.

## Conformitate

Prin prezenta, Gibson Innovations declară că acest produs este în conformitate cu cerințele de bază și alte prevederi relevante ale Directivei 2014/53/UE. Declarația de conformitate este disponibilă la adresa [www.philips.com/support](http://www.philips.com/support).

Acest produs este conceput pentru a fi rezistent la apă în conformitate cu IEC 60529 IPX4.

## Grija pentru mediu

### Evacuarea produsului vechi și a bateriei



Produsul dumneavoastră este proiectat și fabricat din materiale și componente de înaltă calitate, care pot fi reciclate și reutilizate.



Acest simbol pe un produs înseamnă că produsul este acoperit de Directiva Europeană 2012/19/UE.



Acest simbol înseamnă că produsul conține o baterie reîncărcabilă încorporată acoperită de Directiva Europeană 2013/56/UE, care nu poate fi eliminată împreună cu gunoiul menajer. Vă recomandăm să duceți produsul la un punct oficial de colectare sau un centru de service Philips pentru ca bateria reîncărcabilă să fie scoasă de un profesionist.

Vă rugăm să vă informați despre sistemul de colectare separată pentru produse electrice și electronice și baterii reîncărcabile. Urmați reglementările locale și nu eliminați niciodată produsul și bateriile reîncărcabile împreună cu gunoiul menajer. Eliminarea corectă a produselor vechi și a bateriilor reîncărcabile ajută la prevenirea consecințelor negative asupra mediului și sănătății umane.



### Precauție

- Îndepărtarea bateriei încorporate anulează garanția și poate determina distrugerea produsului.

Consultă întotdeauna un profesionist pentru a îndepărta bateria încorporată a produsului.

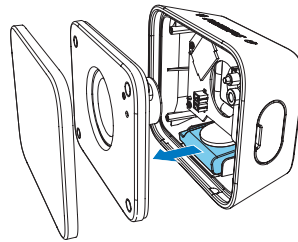

### Informații de mediu

Toate ambalajele inutile au fost omise. Am încercat să realizăm un ambalaj ușor de separat în trei materiale: carton (cutie), spumă de polistiren (umplutură) și polietilenă (pungi, foaie protectoare de spumă.)

Sistemul dvs. se compune din materiale care pot fi reciclate și reutilizate în condițiile dezasamblării de către o companie specializată. Vă rugăm să respectați reglementările locale privind eliminarea la deșeuri a materialelor de ambalare, bateriilor consumate și echipamentelor vechi.

---

## Notă privind mărcile comerciale



Cuvântul, marca și logo-urile Bluetooth® sunt mărci comerciale înregistrate deținute de Bluetooth SIG, Inc. și orice utilizare a acestor mărci de către Gibson Innovations Limited se realizează sub licență. Alte mărci înregistrate și mărci comerciale sunt cele ale proprietarilor lor.



Copyright © 2016 Gibson Innovations Limited. Revised Edition © 2017

This product has been manufactured by, and is sold under the responsibility of Gibson Innovations Ltd., and Gibson Innovations Ltd. is the warrantor in relation to this product.