

PHILIPS

Enceinte portable

BT110

Mode d'emploi



Enregistrez votre produit et obtenez de l'assistance
www.philips.com/support

Table des matières

1 Important **2**

2 Votre haut-parleur portable **3**

- Introduction 3
- Contenu de l'emballage 3
- Présentation du haut-parleur 4

3 Prise en main **5**

- Fixation de la sangle 5
- Chargement de la batterie intégrée 5
- Mise sous tension/hors tension 6

4 Lecture à partir de périphériques Bluetooth **7**

- Connecter un périphérique 7
- Déconnexion d'un périphérique 8
- Reconnecter un périphérique 9
- Connexion d'un autre périphérique compatible Bluetooth 9

5 Lecture à partir d'appareils externes **10**

6 Informations sur le produit **11**

- Audio 11
- Haut-parleur 11
- Bluetooth 11
- Informations générales 11

7 Dépannage **12**

- Informations générales 12
- À propos des périphériques Bluetooth 12

8 Avertissement **13**

- Conformité 13
- Protection de l'environnement 13
- Remarques liées à la marque commerciale 14

1 Important



Avertissement

- Ne retirez jamais le boîtier de ce produit.
 - Ne posez jamais le produit sur un autre équipement électrique.
 - Conservez l'appareil à l'abri des rayons du soleil, des flammes nues et de toute source de chaleur.
-
- Lisez attentivement ces consignes.
 - Tenez compte de tous les avertissements.
 - Respectez toutes les consignes.
 - N'installez pas l'appareil à proximité de sources de chaleur telles que des radiateurs, registres de chaleur, poêles ou autres appareils (amplificateurs par exemple) produisant de la chaleur.
 - Utilisez uniquement les pièces de fixation/accessoires spécifié(e)s par le fabricant.
 - La batterie ne doit pas être exposée à une chaleur excessive (lumière du soleil, feu ou source assimilée).
 - Ne placez pas d'objets susceptibles d'endommager votre appareil à proximité de celui-ci (par exemple, bougies allumées).
 - La température de fonctionnement du produit est de -10 °C à 40 °C.
 - Le produit prend en charge USB V2.0 ou V1.1 uniquement.



Remarque

- La plaque signalétique est située sous l'appareil.

2 Votre haut-parleur portable

Félicitations pour votre achat et bienvenue dans le monde de Philips ! Pour profiter pleinement de l'assistance offerte par Philips, enregistrez votre appareil à l'adresse suivante : www.philips.com/welcome.

Introduction

Cette enceinte vous permet de diffuser la musique de périphériques Bluetooth et d'autres appareils externes.

Contenu de l'emballage

Vérifiez et identifiez les différentes pièces contenues dans l'emballage :

- Haut-parleur
- Câble USB pour la charge
- Sangle de transport
- Documents imprimés

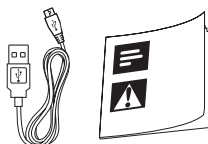

Présentation du haut-parleur

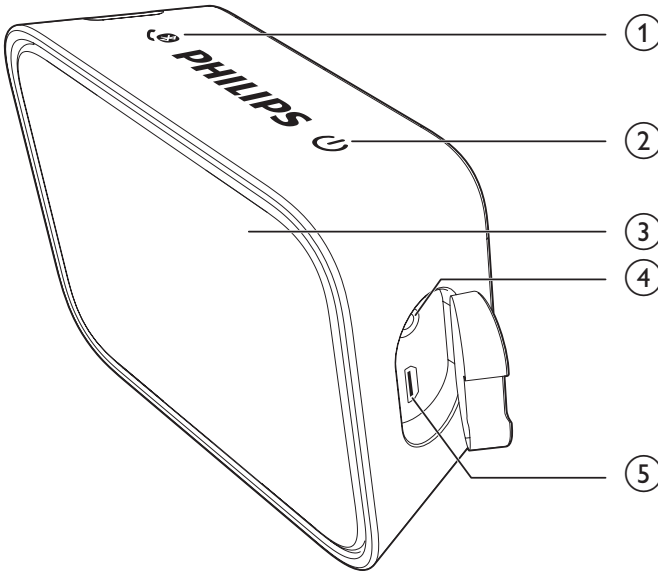

① 

- Maintenez ce bouton enfoncé pendant deux secondes pour accéder au mode de couplage Bluetooth.
- Maintenez ce bouton enfoncé pendant deux secondes pour désactiver la connexion Bluetooth.
- Appuyez sur ce bouton pour répondre à un appel entrant.
- Maintenez ce bouton enfoncé pendant deux secondes pour refuser un appel entrant.
- Pendant un appel, appuyez pour mettre fin à l'appel.
- Pendant un appel, maintenez ce bouton enfoncé pendant deux secondes pour transférer l'appel de votre appareil mobile vers l'enceinte.

② 

- Permet d'allumer ou d'éteindre le haut-parleur.

③ **LED**

- Indique l'état de la batterie ou de la connexion Bluetooth.

④ **AUDIO IN**

- Permet de connecter un appareil audio externe.

⑤ **DC IN**

- Permet de charger la batterie intégrée.

3 Prise en main

Les instructions fournies dans ce chapitre doivent être suivies dans l'ordre énoncé.

Fixation de la sangle

Pour un transport aisé, fixez la sangle fournie à cette enceinte comme illustré.

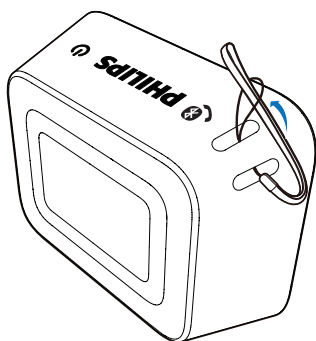

Chargement de la batterie intégrée

Le haut-parleur est alimenté par une batterie rechargeable intégrée.

Remarque

- Avant utilisation, chargez entièrement la batterie intégrée.
- La prise micro USB sert uniquement à la charge.
- Une charge complète dure environ quatre heures.
- La batterie rechargeable a un nombre limité de cycles de charge. La durée de vie des batteries et le nombre de cycles de charge dépendent de l'utilisation et des réglages.

Branchez le câble USB entre

- la prise **DC IN** du haut-parleur ; et
- un port USB d'un ordinateur.

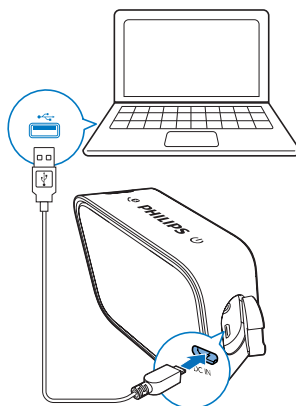

Le voyant indique le niveau de la batterie.

État de la batterie	LED
En charge	Rouge
Entièrement chargé/pas de chargement	Arrêt (en mode hors tension) ; Voyant bleu (en mode Bluetooth).
Batterie faible	Rouge clignotant

Mise sous tension/hors tension

Maintenez ϕ enfoncé pendant trois secondes pour allumer ou éteindre l'enceinte.

- ↳ Lorsque l'enceinte est allumée, le voyant commence à clignoter.
- ↳ Lorsque l'enceinte est éteinte, le voyant est éteint.



Remarque

- Si l'enceinte reste inactive pendant 15 minutes, elle bascule automatiquement en mode veille.

4 Lecture à partir de périphériques Bluetooth

Avec cette enceinte, vous pouvez écouter de la musique depuis des périphériques Bluetooth.

Connecter un périphérique

Remarque

- L'enceinte peut mémoriser jusqu'à quatre appareils couplés. Le cinquième périphérique couplé remplacera le premier.
- Tout obstacle entre cette enceinte et un périphérique Bluetooth peut réduire la portée.
- Tenez le système à distance de tout autre dispositif électronique susceptible de provoquer des interférences.
- La portée entre cette enceinte et un périphérique Bluetooth est de 20 mètres environ.
- Assurez-vous qu'aucun câble d'entrée audio n'est connecté à la **AUDIO IN** prise.

- 1 Assurez-vous que l'enceinte est en mode de couplage Bluetooth
 - Lors de la première utilisation, l'enceinte passe automatiquement en mode de couplage.
 - Si l'enceinte a été couplée à un autre appareil auparavant, maintenez enfoncé le bouton sur l'enceinte  pendant deux secondes pour passer en mode de couplage.

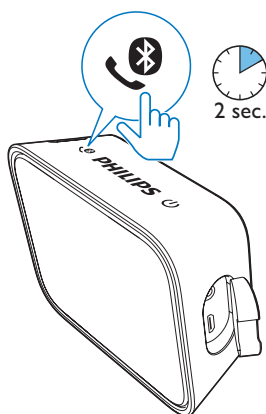

↳ Le voyant clignote rapidement en bleu.

- 2 Sur votre périphérique Bluetooth, activez Bluetooth et recherchez les périphériques Bluetooth pouvant être couplés (reportez-vous au mode d'emploi du périphérique).
- 3 Sélectionnez **[Philips BT110]** sur votre périphérique pour procéder au couplage et établir la connexion. Si nécessaire, saisissez « 0000 » comme mot de passe de couplage.

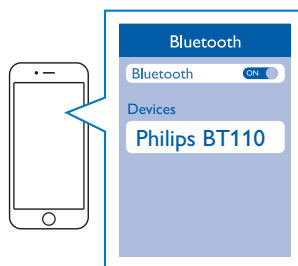

↳ Une fois le couplage et la connexion terminés, l'enceinte émet deux signaux sonores et le voyant reste allumé en bleu.

Voyant LED (bleu)

Voyant	État de la connexion Bluetooth
Clignotement rapide (2 Hz)	Couplage
Clignotement lent (1 Hz)	Connexion
Bleu continu	Connecté

Lecture des fichiers d'un périphérique Bluetooth

Remarque

- En cas d'appel entrant sur le téléphone portable connecté, la lecture de la musique est interrompue.

Une fois la connexion Bluetooth établie, lancez la lecture de musique sur le périphérique Bluetooth connecté.

↳ La musique est diffusée depuis votre périphérique Bluetooth vers l'enceinte.

Conseil

- Vous pouvez utiliser votre périphérique Bluetooth pour contrôler la lecture.

Contrôle de votre appel téléphonique

Une fois la connexion Bluetooth établie, vous pouvez contrôler un appel entrant à l'aide de cette enceinte.

Touche	Fonction
	Appuyez sur ce bouton pour répondre à un appel entrant.
	Maintenez ce bouton enfoncé pendant deux secondes pour refuser un appel entrant.
	Pendant un appel, appuyez pour mettre fin à l'appel.
	Pendant un appel, maintenez ce bouton enfoncé pendant deux secondes pour transférer l'appel de votre appareil mobile vers l'enceinte.

Remarque

- La lecture de la musique s'interrompt lorsqu'il y a un appel entrant et reprend lorsque votre appel téléphonique se termine.

Déconnexion d'un périphérique

- maintenez le bouton enfoncé pendant deux secondes ;
- Éteignez l'enceinte ;
- Désactivez Bluetooth sur votre périphérique. Ou
- mettez le périphérique hors de portée.

Reconnecter un périphérique

- Lorsque vous allumez l'enceinte, celle-ci se reconnecte automatiquement au dernier appareil connecté ;
- Si ce n'est pas le cas, sélectionnez **[Philips BT110]** dans votre menu Bluetooth pour lancer la reconnexion.

Connexion d'un autre périphérique compatible Bluetooth

- 1 Maintenez le bouton  enfoncé pendant deux secondes pour déconnecter le périphérique actuellement connecté.
↳ L'enceinte passe en mode de couplage Bluetooth.
- 2 Connectez un autre périphérique Bluetooth.

5 Lecture à partir d'appareils externes

Conseil

- Lorsque vous démarrez la diffusion de musique depuis un périphérique Bluetooth connecté, l'enceinte bascule automatiquement sur la source Bluetooth.

Avec cette enceinte, vous pouvez également écouter de la musique à partir d'un appareil audio externe comme un lecteur MP3.

Remarque

- Assurez-vous que la lecture de musique via Bluetooth est arrêtée.

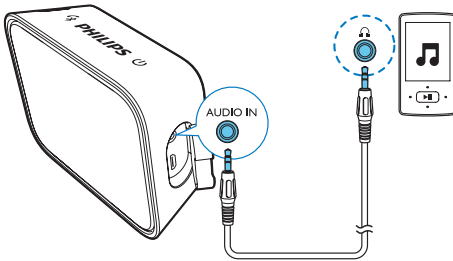

- 1 Connectez un câble d'entrée audio (non fourni) doté d'un connecteur 3,5 mm à :
 - la prise **AUDIO IN** de cette enceinte ; et
 - la prise casque du périphérique externe.
- 2 Démarrez la lecture sur le périphérique externe (reportez-vous à son mode d'emploi).
 - ↳ L'enceinte bascule automatiquement en mode AUDIO-IN.

6 Informations sur le produit



Remarque

- Les informations sur le produit sont sujettes à modifications sans notification préalable.

Audio

Puissance de sortie nominale	4 W RMS à 1 % THD
Réponse en fréquence	80 - 16 000 Hz
Rapport signal/bruit	> 72 dBA
Entrée « Audio-in »	600 mV RMS 20 kohms

Haut-parleur

Impédance	4 ohms
Enceinte	Haut-parleurs 40 mm à gamme étendue
Sensibilité	80 ± 3dB/m/W

Bluetooth

Version Bluetooth	V4.0
Profil Bluetooth	A2DP : 1,2 ; HFP : 1,5 ; AVRCP : 1,4
Bande de fréquence/ puissance de sortie	Bande ISM 2,400 GHz - 2,483 GHz / ≤ 4 dBm (classe 2)
Plage de distance Bluetooth	20 m

Informations générales

Alimentation CC (entrée)	5 V, 1 A
Batterie intégrée	3,7 V, 800 mAh
Dimensions - Unité principale (l x H x P)	98 x 77 x 35 mm
Poids - Unité principale	0,15 kg

7 Dépannage



Avertissement

- Ne retirez jamais le boîtier de l'appareil.

Pour que votre garantie reste valide, n'essayez jamais de réparer le système vous-même.

En cas de problème lors de l'utilisation de cet appareil, vérifiez les points suivants avant de faire appel au service d'assistance. Si aucune solution à votre problème n'a été trouvée, visitez le site Web Philips (www.philips.com/support). Lorsque vous contactez Philips, placez votre appareil à portée de main et gardez le numéro de modèle et le numéro de série à disposition.

Informations générales

Pas d'alimentation

- Rechargez votre haut-parleur.

Absence de son

- Réglez le volume sur le périphérique connecté.
- Lorsque vous écoutez de la musique via Bluetooth, assurez-vous qu'aucun câble d'entrée audio n'est connecté à la prise **AUDIO IN**.
- Assurez-vous que votre périphérique Bluetooth se trouve dans la portée efficace.

Aucune réponse de l'enceinte

- Rechargez l'enceinte.

À propos des périphériques Bluetooth

La qualité audio devient médiocre après connexion d'un périphérique Bluetooth.

- La réception Bluetooth est faible. Rapprochez le périphérique de ce produit ou enlevez tout obstacle entre eux.

Échec de la recherche de [Philips BT110] sur votre périphérique pour le couplage.

- Maintenez ^o enfoncé pendant deux secondes pour accéder au mode de couplage, puis réessayez.

Connexion au périphérique impossible.

- La fonction Bluetooth du périphérique n'est pas activée. Reportez-vous au mode d'emploi du périphérique pour activer la fonction Bluetooth.
- Ce produit est déjà connecté à un autre périphérique Bluetooth. Déconnectez ce périphérique, puis réessayez.

Le périphérique couplé ne cesse de se connecter et de se déconnecter.

- La réception Bluetooth est faible. Rapprochez le périphérique de ce produit ou enlevez tout obstacle entre eux.
- Sur certains périphériques, la connexion Bluetooth se désactive automatiquement pour économiser l'énergie. Ceci n'indique pas une défaillance du produit.

8 Avertissement

Toute modification apportée à cet appareil qui ne serait pas approuvée expressément par Gibson Innovations peut invalider l'habilitation de l'utilisateur à utiliser l'appareil.

Conformité

Par la présente, Gibson Innovations déclare que ce produit est conforme aux exigences essentielles et autres dispositions pertinentes de la directive 2014/53/UE. La déclaration de conformité est disponible sur le site www.philips.com/support.

Ce produit est conçu pour être étanche et est conforme à la norme IEC 60529 IPX4.

Protection de l'environnement

Mise au rebut de votre produit et de la pile en fin de vie



Cet appareil a été conçu et fabriqué avec des matériaux et des composants de haute qualité pouvant être recyclés et réutilisés.



Ce symbole sur un produit indique que ce dernier est conforme à la directive européenne 2012/19/UE.



Ce symbole signifie que le produit contient une batterie rechargeable intégrée conforme à la directive européenne 2013/56/UE, qui ne doit pas être mise au rebut avec les déchets ménagers. Nous vous conseillons fortement de déposer votre produit dans un centre de collecte agréé ou un Centre Service Agréé Philips pour qu'un professionnel retire la batterie rechargeable.

Renseignez-vous sur votre système local de gestion des déchets d'équipements électriques et électroniques et sur la mise au rebut des batteries rechargeables. Respectez la réglementation locale et ne jetez pas ce produit et les batteries rechargeables avec les ordures ménagères. La mise au rebut correcte de vos anciens appareils et des batteries rechargeables aide à préserver l'environnement et la santé.



Attention

- Si vous retirez la batterie intégrée, vous risquez d'endommager le produit et d'annuler la garantie.

Confiez toujours votre produit à un professionnel pour retirer la batterie intégrée.

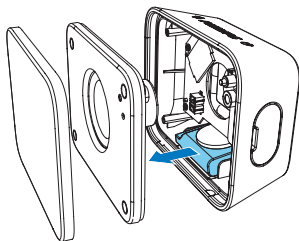

Informations sur l'environnement

Tout emballage superflu a été supprimé. Nous avons fait notre possible pour permettre une séparation facile de l'emballage en trois matériaux : carton (boîte), polystyrène moussé (qui amortit les chocs) et polyéthylène (sacs, feuille protectrice en mousse).

Votre appareil se compose de matériaux recyclables et réutilisables à condition d'être démontés par une entreprise spécialisée. Respectez les réglementations locales pour vous débarrasser des emballages, des piles usagées et de votre ancien équipement.

Remarques liées à la marque commerciale



Les logos et la marque de nom Bluetooth® sont des marques déposées de Bluetooth SIG, Inc. ; toutes les utilisations de ces marques par Gibson Innovations Limited sont régies par des accords de licence. Toutes les autres marques et noms commerciaux appartiennent à leurs propriétaires respectifs.



Copyright © 2016 Gibson Innovations Limited. Revised Edition © 2017

This product has been manufactured by, and is sold under the responsibility of Gibson Innovations Ltd., and Gibson Innovations Ltd. is the warrantor in relation to this product.

Philips and the Philips Shield Emblem are registered trademarks of Koninklijke Philips N.V. and are used under license.

BT110_00_UM_V3.0