

**PHILIPS**

Bærbar højttaler

**BT110**

## Brugervejledning



Registrer dit produkt, og få support på

[www.philips.com/support](http://www.philips.com/support)



# Indholds- ortegnelse

---

<b>1</b>	<b>Vigtigt</b>	<b>2</b>
<hr/>		
<b>2</b>	<b>Din bærbare højttaler</b>	<b>3</b>
	Indledning	3
	Hvad er der i kassen	3
	Oversigt over højttaleren	4
<hr/>		
<b>3</b>	<b>Kom godt i gang</b>	<b>5</b>
	Fastgør snoren	5
	Oplad det indbyggede batteri	5
	Tænd/sluk	6
<hr/>		
<b>4</b>	<b>Afspil fra Bluetooth-enheder</b>	<b>7</b>
	Tilslut en enhed	7
<hr/>		
<b>5</b>	<b>Afspil fra eksterne enheder</b>	<b>10</b>
<hr/>		
<b>6</b>	<b>Produktinformation</b>	<b>11</b>
	Lyd	11
	Højttaler	11
	Bluetooth	11
	Generelle oplysninger	11
<hr/>		
<b>7</b>	<b>Fejlfinding</b>	<b>12</b>
	Generelt	12
	Om Bluetooth-enheder	12
<hr/>		
<b>8</b>	<b>Meddelelse</b>	<b>13</b>
	Overholdelse	13
	Omsorg for miljøet	13
	Varemærker	14

# 1 Vigtigt



## Advarsel

- Fjern aldrig kabinettet på dette produkt.
  - Produktet bør aldrig anbringes oven på andet elektrisk udstyr.
  - Udsæt ikke produktet for direkte sollys, åben ild eller varmekilder.
- 
- Læs disse instruktioner.
  - Respekter alle advarsler.
  - Følg alle instruktioner.
  - Installer ikke apparatet i nærheden af varmekilder som f.eks. radiatorer, varmeapparater, ovne eller andre apparater (inkl. forstærkere), der producerer varme.
  - Brug kun tilbehør og ekstraudstyr, der er godkendt af producenten.
  - Batteriet må ikke udsættes for ekstrem varme som solskin, ild eller lignende.
  - Placer aldrig farlige genstande på apparatet (f.eks. eller tændte lys).
  - Produktets driftstemperatur er fra -10°C til 40°C.
  - Produktet understøtter kun USB V2.0 eller V1.1.



## Bemærk

- Identifikationspladen findes i bunden af apparatet.

## 2 Din bærbare højttaler

Tillykke med dit køb, og velkommen til Philips! Hvis du vil have fuldt udbytte af den support, som Philips tilbyder, kan du registrere dit produkt på [www.philips.com/welcome](http://www.philips.com/welcome).

---

### Indledning

Med denne højttaler kan du nyde lyd fra Bluetooth-aktiverede enheder eller andre eksterne enheder.

---

### Hvad er der i kassen

Kontroller og identificer indholdet af pakken:

- Højttaler
- USB-kabel til opladning
- Bæresnor
- Trykte materialer

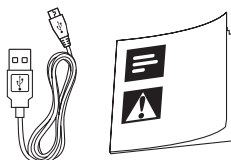
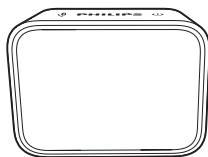

## Oversigt over højttaleren

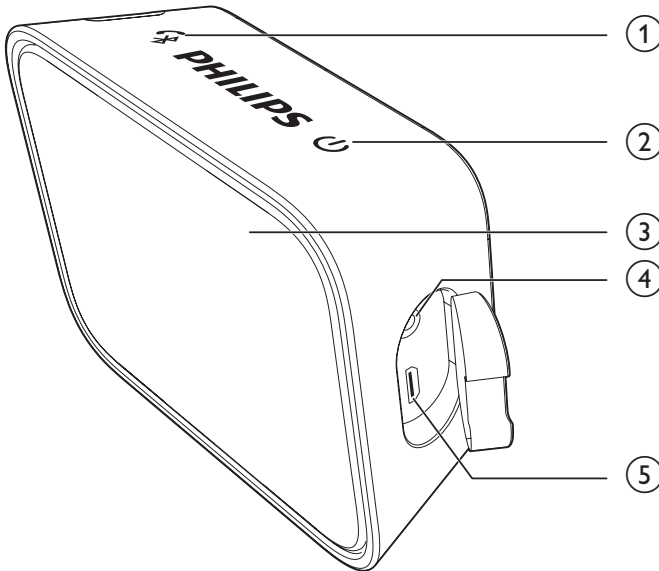

### ①

- Tryk og hold nede i to sekunder for at aktivere Bluetooth-parringstilstand.
- Tryk og hold nede i to sekunder for at afbryde Bluetooth-forbindelsen.
- Tryk for at besvare et indgående opkald.
- Tryk og hold nede i 2 sekunder for at afvise et indgående opkald.
- Under et opkald skal du trykke for at afslutte det aktuelle opkald.
- Under et opkald skal du holde knappen nede i to sekunder for at overføre opkaldet mellem din mobile enhed og højttaleren.

### ②

- Tænd eller sluk for højttaleren.

### ③ LED-indikator

- Angiv batteri eller den aktuelle Bluetooth-forbindelsesstatus.

### ④ AUDIO IN

- Tilslut en ekstern lydenhed.

### ⑤ DC IN

- Oplad det indbyggede batteri.

# 3 Kom godt i gang

Følg altid instruktionerne i dette afsnit i den angivne rækkefølge.

## Fastgør snoren

Fastgør den medfølgende snor til denne højttaler som vist for at bære den nemt.

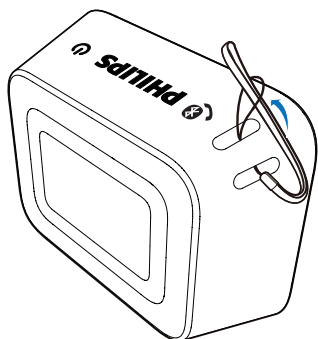

## Oplad det indbyggede batteri

Højttaleren strømforsynes af et indbygget, genopladeligt batteri.

### Bemærk

- Før brug skal du oplade det indbyggede batteri helt.
- Mikro-USB-stikket bruges kun til opladning.
- En fuld opladning af batteriet tager ca. fire timer.
- Et genopladeligt batteri har et begrænset antal opladningscykluser. Batterilevetid og antal opladningscykluser varierer i forhold til brug og indstillinger.

Tilslut USB-kablet mellem

- DC IN-stikket på højttaleren og
- et USB-stik på en computer.

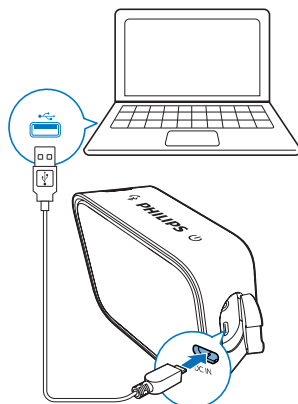

LED-indikatoren viser batteristatus.

Batteristatus	LED-indikator
Under opladning	Rød
Fuldt opladet/ oplader ikke	Fra (i slukket tilstand), Blå (i Bluetooth-tilstand)
Lavt batteriniveau	Blinker rødt

---

## Tænd/sluk

Tryk og hold  $\Phi$  nede i tre sekunder for at tænde eller slukke for højttaleren.

- ↳ Når højttaleren er tændt, begynder LED-indikatoren at blinke.
- ↳ Når højttaleren er slukket, slukker LED-indikatoren.



### Bemærk

- Hvis højttaleren er inaktiv i 15 minutter, skifter den automatisk til standbytilstand.



# 4 Afspil fra Bluetooth-enheder

Med denne højttaler kan du lytte til lyd fra Bluetooth-aktiverede enheder.

## Tilslut en enhed

### Bemærk

- Højttaleren kan huske højst fire parrede enheder. Den femte enhed, som parres, erstatter den første.
- Enhver forhindring mellem højttaleren og en Bluetooth-enhed kan reducere dækningsområdet.
- Hold afstand fra andre elektroniske enheder, der kan forårsage interferens.
- Dækningsområdet mellem højttaleren og en Bluetooth-enhed er ca. 20 meter.
- Kontroller, at der ikke er tilsluttet et lydindgangskabel til **AUDIO IN**-stikket.

- 1 Kontroller, at højttaleren er i Bluetooth-parringstilstand.
  - Første gang du bruger højttaleren, skifter den automatisk til parringstilstand.
  - Hvis højttaleren er blevet parret med en anden enhed tidligere, skal du holde  på højttaleren nede i to sekunder for at aktivere parringstilstand.

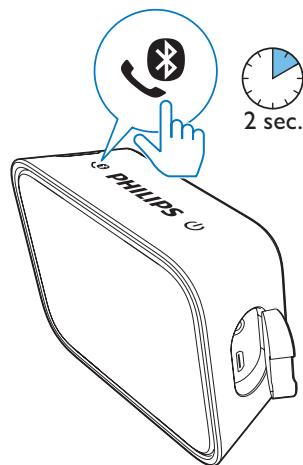

↳ LED-indikatoren blinker hurtigt blåt.

- 2 På din Bluetooth-enhed kan du aktivere Bluetooth og søge efter Bluetooth-enheder, der kan parres (se brugervejledningen til enheden).
- 3 Vælg **[Philips BT110]** på din enhed mhp. parring og tilslutning. Om nødvendigt indtastes "0000" som adgangskode til parring.

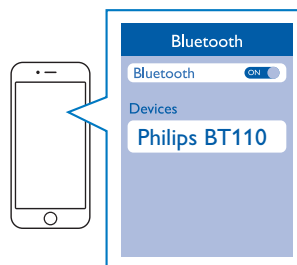

↳ Når der er oprettet parring og forbindelse, bipper højttaleren to gange, og LED-indikatoren lyser konstant blåt.

## LED-indikator (blå)

Indikator	Bluetooth-forbindelses status
Hurtige blink (2 Hz)	Parring
Langsomme blink (1 Hz)	Tilslutter
Fast blå	Tilsluttet

## Afspil fra en Bluetooth-aktiveret enhed

### Bemærk

- Hvis der er et indgående opkald på den tilsluttede mobiltelefon, sættes musikafspilningen på pause.

Når der er oprettet forbindelse til Bluetooth, kan du afspille musik på den tilsluttede Bluetooth-enhed.

- ↳ Musikken streames fra din Bluetooth-enhed til højttaleren.

### Tip

- Du kan styre afspilningen med din Bluetooth-enhed.

## Styr dit telefonopkald

Efter oprettelse af Bluetooth-forbindelsen kan du styre et indgående opkald med højttaleren.

Knap	Funktion
	Tryk for at besvare et indgående opkald.
	Tryk og hold nede i 2 sekunder for at afvise et indgående opkald.
	Under et opkald skal du trykke for at afslutte det aktuelle opkald.
	Under et opkald skal du holde knappen nede i to sekunder for at overføre opkaldet mellem din mobile enhed og højttaleren.

### Bemærk

- Musikafspilningen sættes på pause, når der er et indgående opkald, og genoptages, når telefonopkaldet afsluttes.

## Afbryd en enhed

- Tryk på  og hold den nede i to sekunder.
- Sluk for højttaleren;
- Deaktiver Bluetooth på din enhed; eller
- Flyt enheden uden for kommunikationsrækkevidden.

---

## Genopret forbindelsen til en enhed

- Når du tænder for højttaleren, genopretter den automatisk forbindelse til den sidst tilsluttede enhed.
- Hvis ikke, skal du vælge **[Philips BT110]** på din Bluetooth-menu for at genoprette forbindelse.

---

## Tilslut en anden Bluetooth-aktiveret enhed:

- 1 Hold  nede i 2 sekunder for at afbryde forbindelsen til den aktuelt tilsluttede enhed.
  - ↳ Højttaleren åbner Bluetooth-parringstilstand.
- 2 Opret forbindelse til en anden Bluetooth-enhed.

## 5 Afspil fra eksterne enheder

Med denne højttaler kan du også lytte til en ekstern lydenhed som f.eks. en MP3-afspiller.

### Bemærk

- Sørg for at stoppe musikafspilning via Bluetooth.

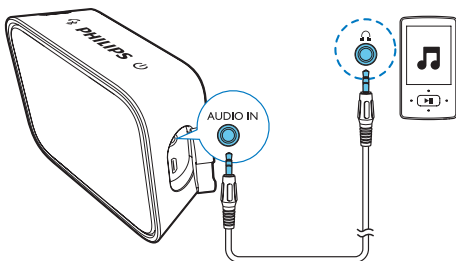

- 1 Tilslut et lydindgangskabel (medfølger ikke) med et 3,5 mm stik i begge ender til:
  - **AUDIO IN**-stikket på højttaleren og
  - hovedtelefonstikket på den eksterne enhed.
- 2 Afspil lyd på den eksterne enhed (se enhedens brugervejledning).
  - ↳ Højttaleren skifter til **AUDIO IN**-tilstand.

### Tip

- Når du starter streaming af musik fra en tilsluttet Bluetooth-enhed, skifter højttaleren automatisk til Bluetooth-kilden.

# 6 Produktinformation



## Bemærk

- Produktoplysninger kan ændres uden varsel.

## Generelle oplysninger

Jævnstrøm (forsyningsindgang)	5 V, 1 A
Indbygget batteri	3,7 V, 800 mAh
Mål – Hovedenhed (B x H x D)	98 x 77 x 35 mm
Vægt – Hovedenhed	0,15 kg

## Lyd

Faktisk effekt	4 W RMS ved 1 % THD
Frekvensgang	80-16000 Hz
Signal-/støjforhold	>72 dBA
Lydinput	600 mV RMS 20 kohm

## Højtaler

Højtalerimpedans	4 ohm
Højtalerdriver	40 mm bredspektrede drivere
Sensitivitet	80 ± 3 dB/m/W

## Bluetooth

Bluetooth-version	V4.0
Bluetooth-profil	A2DP:1.2, HFP: 1.5, AVRCP:1.4
Frekvensbånd/udgangseffekt	2,400 GHz - 2,483 GHz ISM-bånd / ≤ 4 dBm (klasse 2)
Bluetooth-rækkevidde	20 m

# 7 Fejlfinding



## Advarsel

- Kabinettet bør aldrig tages af enheden.

Prøv aldrig selv at reparere systemet, da garantien i så fald bortfalder.

Hvis der forekommer fejl på enheden, bør du kontrollere følgende punkter, inden du bestiller reparation. Hvis der fortsat er problemer, skal du gå til Philips websted på ([www.philips.com/support](http://www.philips.com/support)). Når du kontakter Philips, skal du sørge for, at enheden er i nærheden, og at modelnummeret og serienummeret er tilgængelige.

---

## Generelt

### Ingen strøm

- Genoplad din højttaler.

### Ingen lyd

- Juster lydstyrken på den tilsluttede enhed.
- Når du lytter til lyd via Bluetooth, skal du kontrollere, at der ikke er tilsluttet et lydindgangskabel til **AUDIO IN**-stikket.
- Kontroller, at din Bluetooth-enhed er inden for det effektive dækningsområde.

### Ingen reaktion fra højttaleren

- Genoplad højttaleren.

---

## Om Bluetooth-enhed

### Lydkvaliteten er dårlig efter tilslutning af en Bluetooth-aktiveret enhed.

- Bluetooth-modtagelsen er dårlig. Flyt enheden tættere på dette produkt, eller fjern eventuelle forhindringer mellem dem.

### Kan ikke finde [Philips BT110] på din enhed til parring.

- Hold **On** kneden i to sekunder for at skifte til parringstilstand, og prøv derefter igen.

### Kan ikke oprette forbindelse til enheden.

- Enhedens Bluetooth-funktion er ikke aktiveret. Se i enhedens brugervejledning, hvordan funktionen aktiveres.
- Produktet har allerede forbindelse til en anden Bluetooth-aktiveret enhed. Afbryd enheden, og prøv igen.

### Den parrede enhed kobler til og fra hele tiden.

- Bluetooth-modtagelsen er dårlig. Flyt enheden tættere på dette produkt, eller fjern eventuelle forhindringer mellem dem.
- På nogle enheder deaktiveres Bluetooth-forbindelsen muligvis automatisk for at spare strøm. Dette er ikke tegn på en funktionsfejl i produktet.

# 8 Meddelelse



Enhver ændring af dette apparat, som ikke er godkendt af Gibson Innovations, kan annullere brugerens ret til at betjene dette udstyr.

## Overholdelse

Herved erklærer Gibson Innovations, at dette produkt overholder de væsentlige krav og andre relevante bestemmelser i direktivet 2014/53/EU. Du kan se overensstemmelseserklæringen på [www.philips.com/support](http://www.philips.com/support). Dette produkt er designet til at være vandtæt i overensstemmelse med IEC 60529 IPX4.

## Omsorg for miljøet

### Bortskaffelse af udtjente produkter og batterier



Dit produkt er udviklet og fremstillet med materialer og komponenter af høj kvalitet, som kan genbruges.



Dette symbol på et produkt betyder, at produktet er omfattet af EU-direktivet 2012/19/EU.

Dette symbol betyder, at produktet indeholder et indbygget, genopladeligt batteri, som er omfattet af EU-direktivet 2013/56/EU, og som ikke må bortskaffes sammen med almindeligt husholdningsaffald. Vi anbefaler stærkt, at du medbringer produktet til et officielt indsamlingssted eller et Philips-servicecenter, hvor du kan få en fagmand til at fjerne det genopladelige batteri.

Undersøg reglerne for dit lokale indsamlingssystem for elektriske og elektroniske produkter og genopladelige batterier. Følg lokale regler, og bortskaf aldrig produktet og genopladelige batterier med almindeligt husholdningsaffald. Korrekt bortskaffelse af udtjente produkter og genopladelige batterier hjælper dig med at forhindre negativ påvirkning af miljøet og menneskers helbred.



### Advarsel

- Fjernelse af det indbyggede batteri gør garantien ugyldig og kan ødelægge produktet.

Indlever altid produktet til en fagmand, når det indbyggede batteri skal fjernes.

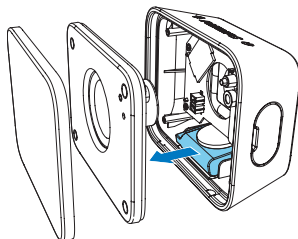

## Miljøoplysninger

Alt unødig emballage er udeladt. Emballagen er forenklet og består af tre materialer: Pap (kasse), polystyrenskum (buffer) og polyethylen (poser, beskyttende skumfolie).

Systemet består af materiale, der kan genbruges, hvis det adskilles af et specialfirma. Overhold de lokale regler angående udsmidning af emballage, brugte batterier og gammelt udstyr.

---

## Varemærker



Bluetooth®-mærket og -logoet er registrerede varemærker tilhørende Bluetooth SIG, Inc., og Gibson Innovations Limiteds brug af sådanne mærker sker under licens. Andre varemærker og firmanavne tilhører deres respektive ejere.





Copyright © 2016 Gibson Innovations Limited. Revised Edition © 2017

This product has been manufactured by, and is sold under the responsibility of Gibson Innovations Ltd., and Gibson Innovations Ltd. is the warrantor in relation to this product.

Philips and the Philips Shield Emblem are registered trademarks of Koninklijke Philips N.V. and are used under license.

BT110\_00\_UM\_V3.0