

PHILIPS

Prenosný
reproduktor

BT110

Príručka užívateľa



Zaregistrujte svoj produkt a získajte podporu na
www.philips.com/support

Obsah

1	Dôležité	2
----------	-----------------	----------

2	Váš prenosný reproduktor	3
	Úvod	3
	Obsah balenia	3
	Reproduktor – prehľad	4

3	Úvodné pokyny	5
	Pripevnenie šnúrky	5
	Nabíjanie zabudovanej batérie	5
	Zapnutie/vypnutie	6

4	Prehrávanie zo zariadení Bluetooth	7
	Pripojenie zariadenia	7
	Odpojenie zariadenia	8
	Opätovné pripojenie zariadenia	8
	Pripojenie iného zariadenia s aktivovaným rozhraním Bluetooth	9

5	Prehrávanie z externých zariadení	10
----------	--	-----------

6	Informácie o výrobku	11
	Zvuk	11
	Reproduktor	11
	Bluetooth	11
	Všeobecné informácie	11

7	Riešenie problémov	12
	Všeobecné	12
	Čo je zariadenie Bluetooth	12

8	Upozornenie	13
	Súlad so smernicami	13
	Starostlivosť o životné prostredie	13
	Poznámka k obchodnej známke	14

1 Dôležité



Varovanie

- Nikdy neodstraňujte kryt tela tohto výrobku.
 - Tento výrobok nikdy neumiestňujte na iné elektrické zariadenie.
 - Tento výrobok chráňte pred priamym slnečným svetlom, otvoreným ohňom alebo zdrojmi tepla.
-
- Prečítajte si tieto pokyny.
 - Dbajte na všetky varovania.
 - Dodržiavajte všetky pokyny.
 - Neinštalujte v blízkosti zdrojov tepla, ako sú radiátory, tepelné regulátory, kachle či iné zariadenia (vrátane zosilňovačov), ktoré produkujú teplo.
 - Používajte len nástavce/ príslušenstvo špecifikované výrobcom.
 - Batéria nesmie byť vystavená zdrojom nadmerne vysokej teploty, ako je napríklad slnečné žiarenie, oheň a pod.
 - Neumiestňujte na zariadenie žiadne nebezpečné predmety (napr. zapálené sviečky).
 - Prevádzková teplota výrobku je -10 °C až 40 °C.
 - Tento výrobok podporuje len USB ver. 2.0 alebo ver. 1.1.



Poznámka

- Typový štítok sa nachádza na spodnej strane zariadenia.

2 Váš prenosný reproduktor

Blahoželáme vám ku kúpe a vítame vás medzi používateľmi produktov spoločnosti Philips. Ak chcete naplno využívať podporu, ktorú spoločnosť Philips ponúka, zaregistrujte svoj výrobok na webovej stránke www.philips.com/welcome.

Úvod

Pomocou tohto reproduktora môžete prehrávať zvukový obsah zo zariadení s aktivovaným rozhraním Bluetooth alebo iných externých zariadení.

Obsah balenia

Skontrolujte a identifikujte obsah balenia:

- Reproduktor
- Kábel USB na nabíjanie
- Šnúrka na prenášanie
- Tlačené materiály

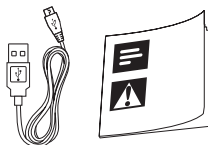
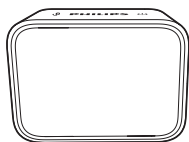

Reproduktor – prehľad

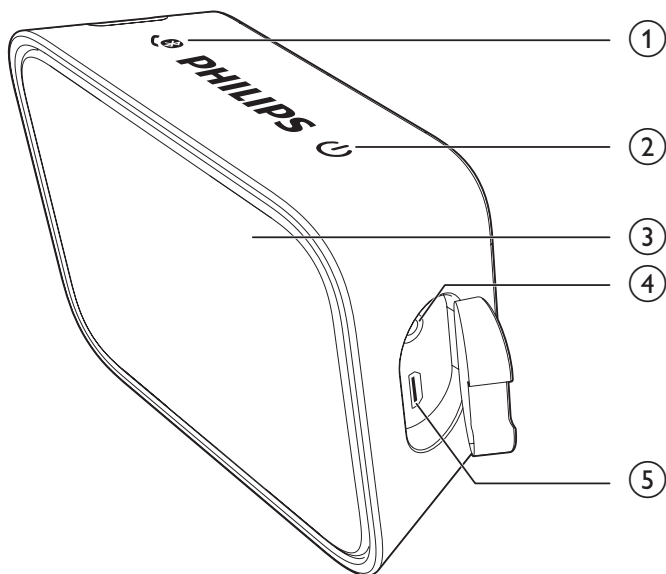

① 🔊

- Stlačením a podržaním tlačidla na dve sekundy prejdete do režimu párovania cez rozhranie Bluetooth.
- Stlačením a podržaním tlačidla na dve sekundy odpojte pripojenie Bluetooth.
- Stlačením tlačidla prijmete prichádzajúci hovor.
- Stlačením a podržaním tlačidla na dve sekundy odmietnete prichádzajúci hovor.
- Počas hovoru môžete stlačením tlačidla ukončiť hovor.
- Počas hovoru stlačením a podržaním tlačidla na dve sekundy presmerujete hovor z mobilného telefónu na reproduktor alebo naopak.

② ⏻

- Zapnutie alebo vypnutie reproduktora.

③ Indikátor LED

- Signalizuje stav batérie alebo pripojenia Bluetooth.

④ AUDIO IN

- Pripojenie externého zvukového zariadenia.

⑤ DC IN

- Nabíjanie vstavanej batérie.

3 Úvodné pokyny

Vždy postupujte podľa poradia pokynov v tejto kapitole.

Pripevnenie šnúrky

Pre ľahké prenášanie pripevnite pribalenú šnúrku k reproduktoru podľa znázornenia na obrázku.

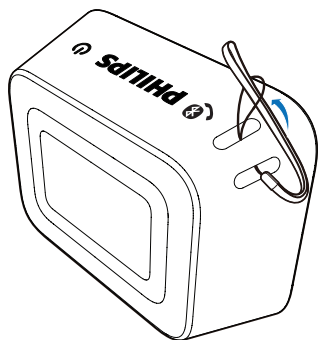

Nabíjanie zabudovanej batérie

Reproduktor je napájaný zabudovanou nabíjateľnou batériou.

Poznámka

- Pred použitím zabudovanú batériu úplne nabite.
- Zásuvka micro USB je len na nabíjanie.
- Úplné nabitie batérie trvá približne štyri hodiny.
- Nabíjateľná batéria má obmedzený počet cyklov nabíjania. Životnosť batérií a počet cyklov nabíjania sa odlišuje v závislosti od používania a nastavení.

Kábel USB pripojte k

- zásuvke **DC IN** na reproduktore a
- zásuvke USB na počítači.

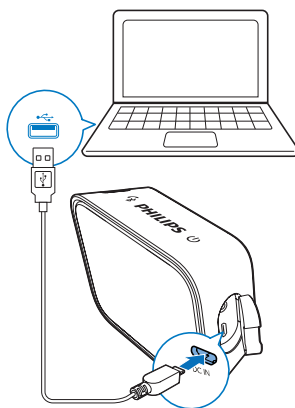

Indikátor LED signalizuje stav batérie.

Stav batérie	Indikátor LED
Prebieha nabíjanie	Červená
Úplne nabitá/ Nenabíja sa	Vypnutý (v režime vypnutia); modrá (v režime Bluetooth)
Slabá batéria	Bliká načerveno

Zapnutie/vypnutie

Stlačením a podržaním tlačidla ϕ na tri sekundy zapnete alebo vypnete reproduktor

- ↳ Po zapnutí reproduktora indikátor LED začne blikať.
- ↳ Po vypnutí reproduktora indikátor LED zhasne.



Poznámka

- Ak je reproduktor 15 minút nečinný, automaticky sa prepne do pohotovostného režimu.

4 Prehrávanie zo zariadení Bluetooth

Pomocou tohto reproduktora môžete počúvať zvuk zo zariadení s aktivovaným rozhraním Bluetooth.

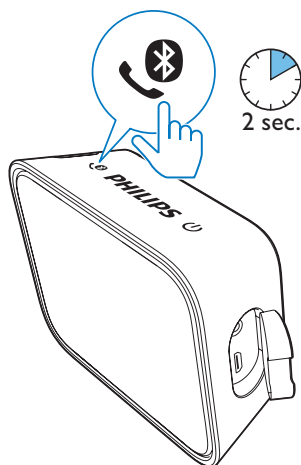

Pripojenie zariadenia

Poznámka

- Tento reproduktor si dokáže zapamätať maximálne 4 spárované zariadenia. Piate spárované zariadenie potom nahradí to prvé v poradí.
- Akákoľvek prekážka medzi týmto reproduktorom a zariadením Bluetooth môže znížiť prevádzkový dosah.
- Zariadenie udržiajte mimo dosahu ostatných elektronických zariadení, ktoré by mohli spôsobovať rušenie.
- Prevádzkový dosah medzi týmto reproduktorom a zariadením s podporou rozhrania Bluetooth je približne 20 metrov (30 stôp).
- Uistite sa, že k zásuvke **AUDIO IN** nie je pripojený žiadny kábel pre zvukový vstup.

1 Uistite sa, že je reproduktor v režime párovania Bluetooth

- Pri prvom použití sa reproduktor automaticky prepne do režimu párovania.
- Ak už bol reproduktor predtým spárovaný s iným zariadením, stlačením a podržaním tlačidla  na reproduktore na dve sekundy prejdete do režimu párovania.

↳ Indikátor LED rýchlo bliká namodro.

2 V zariadení Bluetooth aktivujte rozhranie Bluetooth a vyhľadajte zariadenia Bluetooth na spárovanie (pozrite si návod na používanie daného zariadenia).

3 Výberom položky **[Philips BT110]** zobrazenej na vašom zariadení reproduktor spárujete a pripojíte. V prípade potreby zadajte ako heslo na párovanie „0000“.

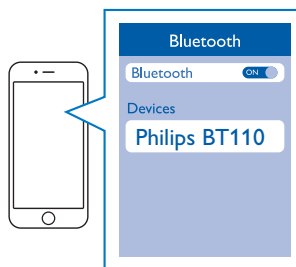

↳ Po úspešnom spárovaní a pripojení reproduktor dvakrát pípne a indikátor LED začne súvisle svietiť namodro.

Indikátor LED (modrý)

Indikátor	Stav pripojenia Bluetooth
Rýchle blikanie (2 Hz)	Párovanie
Pomalé blikanie (1 Hz)	Pripájanie
Neprerušovaná modrá	Pripojené

Prehrávanie zo zariadenia s aktivovaným rozhraním Bluetooth

Poznámka

- V prípade prichádzajúceho hovoru na pripojený mobilný telefón sa prehrávanie hudby pozastaví.

Po úspešnom vytvorení pripojenia Bluetooth môžete prehrávať hudbu na pripojenom zariadení s rozhraním Bluetooth.

↳ Hudba sa prenáša zo zariadenia Bluetooth do reproduktora.

Tip

- Vaše zariadenie Bluetooth môžete použiť na ovládanie prehrávania.

Ovládanie vášho telefónneho hovoru

Po pripojení rozhrania Bluetooth môžete ovládať prichádzajúci hovor pomocou tohto reproduktora.

Tlačidlo Funkcia

 Stlačením tlačidla prijmete prichádzajúci hovor.

Stlačením a podržaním tlačidla na dve sekundy odmietnete prichádzajúci hovor.

Počas hovoru môžete stlačením tlačidla ukončiť hovor.

Počas hovoru stlačením a podržaním tlačidla na dve sekundy presmerujete hovor z mobilného telefónu na reproduktor alebo naopak.

Poznámka

- Prehrávanie hudby sa pozastaví v prípade prichádzajúceho hovoru a bude pokračovať po skončení telefónneho hovoru.

Odpojenie zariadenia

- Stlačte a dve sekundy podržte tlačidlo ,
- vypnite reproduktor,
- vypnite funkciu Bluetooth v zariadení alebo,
- zariadenie umiestnite mimo komunikačného dosahu.

Opätovné pripojenie zariadenia

- Keď reproduktor zapnete, automaticky sa znova pripojí k naposledy pripojenému zariadeniu;
- ak sa tak nestane, výberom položky **[Philips BT110]** v ponuke Bluetooth spustíte opätovné pripojenie.

Pripojenie iného zariadenia s aktivovaným rozhraním Bluetooth

- 1 Stlačením a podržaním tlačidla  na dve sekundy odpojíte aktuálne pripojené zariadenie.
 - ↳ Reproduktor spustí režim párovania cez rozhranie Bluetooth.
- 2 Pripojte druhé zariadenie Bluetooth.

5 Prehrávanie z externých zariadení

Tip

- Keď začnete prehrávať hudbu z pripojeného zariadenia s rozhraním Bluetooth, reproduktor sa automaticky prepne na zdroj Bluetooth.

Pomocou tohto reproduktora môžete počúvať aj obsah prehrávaný z externého zvukového zariadenia, ako napríklad prehrávača MP3.

Poznámka

- Uistite sa, že prehrávanie hudby cez Bluetooth je zastavené.

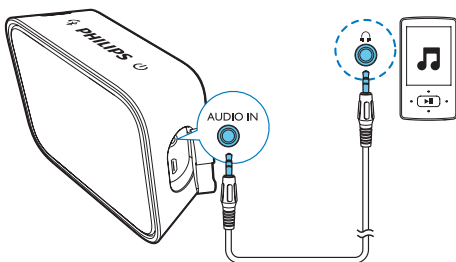

- 1 Pripojte kábel pre zvukový vstup (nie je súčasťou balenia) s 3,5 mm konektorom na oboch koncoch k
 - zásuvke **AUDIO IN** na tomto reproduktore a
 - zásuvke pre slúchadlá na externom zariadení.
- 2 Spustíte prehrávanie zvukového obsahu na externom zariadení (pozrite si návod na jeho používanie).
 - ↳ Reproduktor sa prepne do režimu **AUDIO IN**.

6 Informácie o výrobku

Poznámka

- Informácie o výrobku sa môžu zmeniť bez predchádzajúceho upozornenia.

Zvuk

Menovitý výstupný výkon	4 W RMS pri 1 % THD
-------------------------	---------------------

Frekvenčná odozva	80 – 16 000 Hz
-------------------	----------------

Odstup signálu od šumu	> 72 dBA
------------------------	----------

Vstup Audio-in	600 mV RMS 20 kohmov
----------------	-------------------------

Reproduktor

Impedancia reproduktorov	4 Ω
--------------------------	-----

Budič reproduktora	40 mm budiče s plným rozsahom
--------------------	-------------------------------

Citlivosť	80± 3dB/m/W
-----------	-------------

Bluetooth

Verzia rozhrania Bluetooth	V4.0
----------------------------	------

Profil Bluetooth	A2DP:1.2; HFP: 1.5; AVRCP:1.4
------------------	-------------------------------

Frekvenčné pásmo/výstupný výkon	2,400 GHz – 2,483 GHz pásmo ISM/≤ 4 dBm (trieda 2)
---------------------------------	--

Dosah rozhrania Bluetooth	20 m
---------------------------	------

Všeobecné informácie

Napájanie DC (vstup napájania)	5 V, 1 A
--------------------------------	----------

Vstavaná batéria	3,7 V, 800 mAh
------------------	----------------

Rozmery – hlavná jednotka (Š x V x H)	98 x 77 x 35 mm
---------------------------------------	-----------------

Hmotnosť – hlavná jednotka	0,15 kg
----------------------------	---------

7 Riešenie problémov



Varovanie

- Nikdy neodstraňujte kryt tohto zariadenia.

Aby ste zachovali záruku, nikdy sa sami nepokúšajte opravovať systém. Ak sa pri používaní tohto zariadenia vyskytne nejaký problém, skôr ako sa obrátite na servisné stredisko, vyskúšajte nasledujúce riešenia. Ak sa problém neodstráni, prejdite na webovú stránku spoločnosti Philips (www.philips.com/support). Ak sa rozhodnete obrátiť na spoločnosť Philips, okrem zariadenia si pripravte aj číslo modelu a sériové číslo.

Všeobecné

Žiadne napájanie

- Nabite reproduktor.

Žiadny zvuk

- Nastavte hlasitosť v pripojenom zariadení.
- Keď počúvate zvukový obsah prostredníctvom rozhrania Bluetooth, uistite sa, že k zásuvke **AUDIO IN** nie je pripojený žiadny kábel pre zvukový vstup.
- Uistite sa, že sa vaše zariadenie Bluetooth nachádza v účinnom prevádzkovom dosahu.

Reproduktor nereaguje

- Reproduktor nabite.

Čo je zariadenie Bluetooth

Kvalita zvuku je po pripojení zariadenia s aktivovaným rozhraním Bluetooth nízka.

- Príjem rozhrania Bluetooth je slabý. Zariadenie umiestnite bližšie k tomuto produktu alebo odstráňte prekážky medzi nimi.

V zariadení sa nepodarilo nájsť položku [Philips BT110] na spárovanie.

- Stlačením a podržaním tlačidla  na dve sekundy prejdite do režimu párovania a skúste to znova.

Nie je možné pripojiť sa k zariadeniu.

- Funkcia Bluetooth nie je v zariadení zapnutá. Pozrite si návod na používanie daného zariadenia, v ktorom nájdete informácie o aktivácii tejto funkcie.
- Tento výrobok je už pripojený k inému zariadeniu s rozhraním Bluetooth. Odpojte zariadenie a skúste to znova.

Spárované zariadenie sa pripojí a vzápätí odpojí.

- Príjem rozhrania Bluetooth je slabý. Zariadenie umiestnite bližšie k tomuto produktu alebo odstráňte prekážky medzi nimi.
- Niektoré zariadenia majú funkciu úspory energie, ktorá automaticky ukončí pripojenie cez rozhranie Bluetooth. Nepredstavuje to poruchu ani chybu tohto produktu.

8 Upozornenie



Akékoľvek zmeny alebo modifikácie vykonané na tomto zariadení, ktoré nie sú výslovne schválené spoločnosťou Gibson Innovations, môžu zrušiť oprávnenie používateľa používať toto zariadenie.

Súlad so smernicami

Spoločnosť Gibson Innovations týmto vyhlasuje, že tento výrobok spĺňa základné požiadavky a ostatné príslušné ustanovenia Smernice 2014/53/EÚ. Vyhlásenie o zhode nájdete na stránke www.philips.com/support.

Tento produkt spĺňa požiadavky normy IEC 60529 IPX4 a je navrhnutý tak, aby bol vodotesný.

Starostlivosť o životné prostredie

Likvidácia použitého produktu a batérie



Pri navrhovaní a výrobe produktu sa použili vysokokvalitné materiály a súčasti, ktoré možno recyklovať a znova využiť.

Tento symbol na výrobku znamená, že sa na daný výrobok vzťahuje Európska smernica 2012/19/EÚ.



Tento symbol znamená, že výrobok obsahuje vstavanú nabíjateľnú batériu, na ktorú sa vzťahuje smernica Európskej únie 2013/56/EÚ a ktorú nemožno likvidovať spolu s bežným domovým odpadom. Výslovne odporúčame, aby ste výrobok odniesli na oficiálne zberné miesto alebo do servisného strediska spoločnosti Philips, kde bude nabíjateľná batéria odborne odstránená.

Informujte sa o miestnom systéme separovaného zberu elektrických a elektronických výrobkov a nabíjateľných batérií. Postupujte podľa miestnych predpisov a nikdy nelikvidujte výrobok ani nabíjateľné batérie s bežným komunálnym odpadom. Správna likvidácia starých výrobkov a nabíjateľných batérií pomáha zabrániť negatívnym vplyvom na životné prostredie a ľudské zdravie.



Výstraha

- Vybratie vstavanej batérie spôsobuje neplatnosť záruky a môže zničiť produkt.

Vybratie vstavanej batérie z vášho výrobku vždy zverte do rúk odborníka.

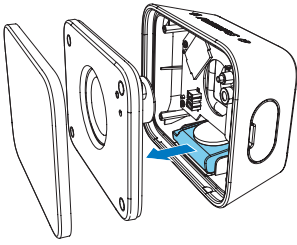

Informácie týkajúce sa životného prostredia

Všetky nepotrebné baliace materiály boli vynechané. Snažili sme sa o dosiahnutie jednoduchého rozdelenie balenia do troch materiálov: kartón (škatuľa), polystyrénová pena (vypodloženie) a polyetylén (vrecká, ochranná penová pokrývka).

Váš systém pozostáva z materiálov, ktoré je možné v prípade roztriedenia špecializovanou spoločnosťou recyklovať a opakovane použiť.

Dodržiavajte miestne nariadenia týkajúce sa likvidácie obalových materiálov, vybitých batérií a starého vybavenia.

Poznámka k obchodnej známke



Označenie a logo Bluetooth® sú registrované ochranné známky vo vlastníctve spoločnosti Bluetooth SIG, Inc. a spoločnosť Gibson Innovations Limited ich používa na základe licencie. Ostatné ochranné známky a obchodné názvy sú majetkom ich príslušných vlastníkov.



Copyright © 2016 Gibson Innovations Limited. Revised Edition © 2017

This product has been manufactured by, and is sold under the responsibility of Gibson Innovations Ltd., and Gibson Innovations Ltd. is the warrantor in relation to this product.

Philips and the Philips Shield Emblem are registered trademarks of Koninklijke Philips N.V. and are used under license.

BT110_00_UM_V3.0