

Visuomet esame šalia, kad padėtume jums

Užregistruokite savo prietaisą ir gaukite pagalbą internete
www.philips.com/support

Klausimai?
Susisieki-
te su Philips

**Nešiojamasis
garsia-
kalbis
BT110B/00**



Naudojimosi instrukcijų knygelė

PHILIPS

1. Svarbi informacija.....	3
2. Jūsų nešiojamasis garsiaikalbis.....	4
Pristatymas	4
Ką rasite dėžutėje.....	4
Garsiaikalbio apžvalga	5
3. Pradžia.....	6
Nešiojimo rankenėlės pritvirtinimas.....	6
Integruotos baterijos įkrovimas	6
Įjungimas / išjungimas.....	6
4. “Bluetooth” įrenginių grojimas	7
Įrenginio prijungimas.....	7
Įrenginio atjungimas	8
Įrenginio prijungimas iš naujo.....	8
Kito įrenginio prijungimas.....	8
5. Papildomai prijungtų įrenginių grojimas.....	9
6. Informacija apie produktą.....	10
Garsas.....	10
Garsiaikalbis	10
“Bluetooth” funkcija.....	10
Bendra informacija.....	10
7. Trikčių šalinimas	11
Bendro pobūdžio problemos.....	11
Apie “Bluetooth” įrenginį.....	11
8. Pastabos	12
Atitikimas	12
Rūpinimasis aplinka	12
Prekiniai ženklai	13

1. Svarbi informacija

Įspėjimas

- Niekada nenuimkite įrenginį dengiančio viršaus.
 - Niekada nestatykite šio įrenginio ant kitų elektros prietaisų.
 - Nelaikykite įrenginio tiesioginiuose saulės spinduliuose, šalia liepsnos ar karščio.
-
- Perskaitykite šias instrukcijas.
 - Atkreipkite dėmesį į visas instrukcijas.
 - Laikykites visų instrukcijų.
 - Nestatykite įrenginio šalia radiatorių, krosnelių ir kitų įrenginių (taip pat ir stiprintuvų), kurie skleidžia karštį.
 - Naudokite tik gamintojo nurodytus priedus ir detales.
 - Baterijų neturėtų veikti papildomas karštis, toks kaip saulė, ugnis ir pan.
 - Šalia ir ant įrenginio nestatykite jokių pavojingų objektų (pvz., daiktų, pripildytų skysčiais, degančių žvakių ir pan.).

Pastaba

- Informacija apie įrenginio tipą yra produkto apatinėje dalyje.

2. Jūsų nešiojamasis garsiakalbis

Sveikiname įsigijus šį įrenginį ir sveiki prisijungę prie Philips! Jeigu norite gauti pilną reikalingą pagalbą, užregistruokite savo įrenginį www.philips.com/welcome tinklalapyje internete.

Pristatymas

Naudodamiesi šiuo garsiakalbiu, jūs galėsite mėgautis muzikos grojimu "Bluetooth" įrenginių bei kitų papildomai prijungtų įrenginių.

Ką rasite dėžutėje

Patikrinkite, ar radote dėžutėje šiuos elementus:

- Garsiakalbis;
- USB laidą;
- Nešiojimo rankenėlę;
- Atspausdintą informacinę medžiagą.

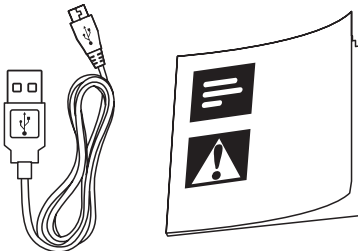
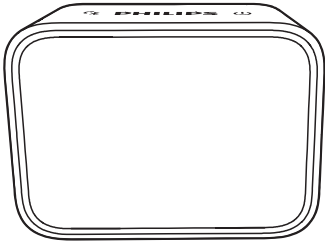

Garsiakalbio apžvalga

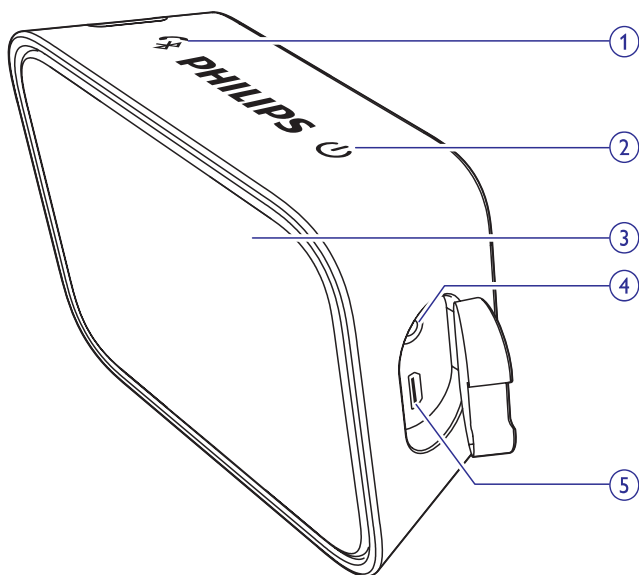

1.

- Spauskite ir laikykite nuspaudę dvi sekundes, norėdami įjungti "Bluetooth" sujungimo ("poravimo") režimą.
- Spauskite ir laikykite nuspaudę dvi sekundes, norėdami atjungti "Bluetooth" sujungimą.
- Spauskite, norėdami atsiliepti į įeinantį skambutį.
- Spauskite ir laikykite nuspaudę dvi sekundes, norėdami atmesti įeinantį skambutį.
- Skambučio metu: spauskite, norėdami užbaigti tuometinį pokalbį.
- Skambučio metu: spauskite ir laikykite nuspaudę dvi sekundes, norėdami nukreipti skambutį iš savo telefono į garsiakalbį.

2.

- Įjunkite arba išjunkite garsiakalbį.

3. LED indikatorius

- Rodo baterijos būklę arba "Bluetooth" sujungimo būklę.

4. AUDIO IN

- Prijunkite išorinį garso grotuvą.

5. DC IN

- Įkraukite integruotą bateriją.

3. Pradžia

Būtinai vadovaukitės instrukcijomis jų eilės tvarka.

Nešiojimo rankenėlės pritvirtinimas

Norėdami lengvai nešioti garsiakalbį, pritvirtinkite prie jo komplekte pateiktą rankenėlę, kaip parodyta iliustracijoje.

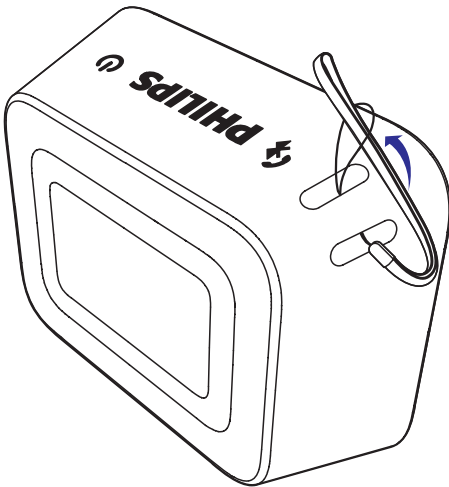

Integruotos baterijos įkrovimas

Garsiakalbis yra maitinamas integruota įkraunama baterija.

Pastabos

- Prieš naudojantis įrenginiu visiškai įkraukite integruojamą bateriją.
- Mikro USB lizdas yra skirtas tik įkrovimui.
- Pilnam baterijos įkrovimui prireiks maždaug dviejų valandų.
- Įkraunama baterija turi ribotą įkrovimo ciklą skaičių. Baterijos ilgaamžiškumas ir galimų įkrovimo ciklų skaičius priklauso nuo naudojimo bei nustatymų.

Prijunkite USB laidą tarp:

- **DC IN** lizdo garsiakalbyje, ir
- USB lizdo savo kompiuteryje.

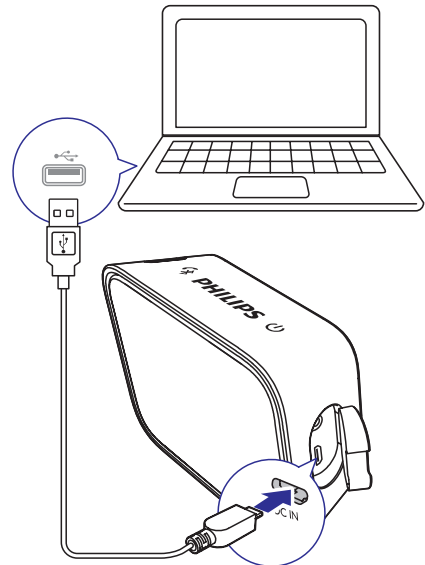

LED indikatorius rodo baterijos būklę.

Baterijos būklė	LED indikatorius
Vyksta įkrovimas	Raudonas
Visiškai įkrauta/ Nevyksta įkrovimas	Išsijungęs (esant išjungtam maitinimui) Mėlynas ("Bluetooth") režime
Baterija išsikrovusi	Mirksintis raudonas

Įjungimas / išjungimas

Spauskite , norėdami įjungti/išjungti garsiakalbį.

- ↳ Kai garsiakalbis įjungtas, jms mirksėti LED indikatorius.
- ↳ Kai garsiakalbis išjungtas, LED indikatorius išsijungs.

Pastaba

- Jeigu per 15 minučių neatliekamas joks veiksmas ir nėra grojimo, garsiakalbis automatiškai išsijungia į budėjimo režimą.

4. "Bluetooth" įrenginių grojimas

Per šį garsiakalbį galėsite klausyti garso, grojamo iš kitų "Bluetooth" įrenginių.

Įrenginio prijungimas



Pastabos

- Šis produktas gali įsiminti iki keturių sujungtų ("suporuotų") įrenginių. Penktas prijungtas įrenginys pakeis pirmąjį.
- Bet kokios kliūtys tarp sistemos ir "Bluetooth" įrenginio mažina veikimo diapazoną.
- Laikykite kuo atokiau kitų elektrinių prietaisų, kurie gali sukelti tam tikrus trukdžius.
- Veikimo diapazonas tarp šio garsiakalbio ir "Bluetooth" įrenginio yra maždaug 10 metrų.
- Įsitikinkite, kad **prie AUDIO IN** lizdo nėra prijungtas joks garso įvesties laidas.

1. Įsitikinkite, kad garsiakalbis yra "Bluetooth" sujungimo ("poravimo") režime.
 - Naudojantis pirmą kartą, garsiakalbiuose sujungimo ("poravimo") režimas įjungiamas automatiškai.
 - Jei garsiakalbis su kitu įrenginiu jau buvo sujungtas ("suporuotas") anksčiau, spauskite ir dvi sekundes laikykite nuspaudę  mygtuką, esantį ant garsiakalbio, kad įjungtumėte sujungimo ("poravimo") režimą.

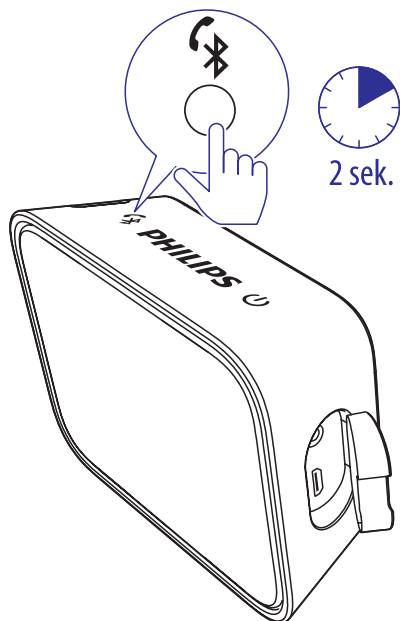

- ↳ Pradės greitai mirksėti mėlynas LED indikatorius.
2. Savo prijungiamame "Bluetooth" įrenginyje aktyvuokite "Bluetooth" funkciją ir įjunkite paiešką "Bluetooth" sujungimui tinkamų įrenginių (norėdami detalesnės informacijos, skaitykite šio prietaiso naudojimosi instrukcijas).
3. Prietaisų sąrašė sujungimui ("suporavimui") pasirinkite [**Philips BT110**]. Prireikus, įveskite slaptažodį "0000".

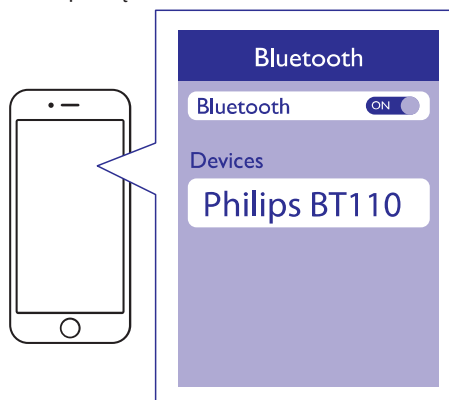

- ↳ Po sėkmingo sujungimo garsiakalbis supypsės du kartus, o LED indikatorius bus ryškiai mėlynas.

...“Bluetooth” įrenginių grojimas

LED indikatorius (mėlynas)

Indikatorius	“Bluetooth” susijungimo būklė
Greitas mirksėjimas (2 Hz)	Ieškoma sujungimo (“suporavimo”)
Lėtas mirksėjimas (1 Hz)	Vyksta sujungimas
Ryškiai mėlynas	Sujungta

Grojimas iš “Bluetooth” įrenginio

Pastaba

- Jei prijungtame mobiliajame prietaise laukia įeinantis skambutis, muzikos grojimas laikinai sustoja.

Po sėkmingo “Bluetooth” sujungimo, pradėkite muzikos grojimą prijungtame “Bluetooth” įrenginyje.

- ↳ Garsas transliuojamas iš jūsų “Bluetooth” įrenginio į garsiakalbį.

Patarimas

- Savo “Bluetooth” įrenginį galite naudoti ir grojimo valdymui.

Skambučių valdymas

Sėkmingai atlikę “Bluetooth” sujungimą, šiuo garsiakalbiu galite valdyti įeinantį skambutį.

Mygtukas	Funkcija
	Spauskite, norėdami priimti įeinantį skambutį. Spauskite ir palaikykite nuspaudę dvi sekundes, norėdami atmesti įeinantį skambutį. Pokalbio metu spauskite, norėdami pabaigti skambutį. Pokalbio metu spauskite ir palaikykite nuspaudę dvi sekundes, norėdami nukreipti skambutį iš savo mobiliojo įrenginio į garsiakalbį.

Pastabos

- Muzikos grojimas yra laikinai sustabdomas, kai yra įeinantis skambutis; jis vėl tęsiamas, kai skambutis baigiamas.

Įrenginio atjungimas

- Spauskite ir dvi sekundes laikykite nuspaudę ;
- Išjunkite garsiakalbį;
- Savo įrenginyje išjunkite “Bluetooth” funkciją; arba
- Patraukite įrenginį iš “Bluetooth” veikimo diapazono.

Įrenginio prijungimas iš naujo

- Įjungus garsiakalbį, jis automatiškai prisijungs prie paskutinio prijungto įrenginio;
- Jei taip neatsitiks, savo “Bluetooth” įrenginyje pasirinkite **[Philips BT110]**, kad pradėtumėte sujungimą.

Kito įrenginio prijungimas

1. Spauskite ir dvi sekundes laikykite nuspaudę , norėdami atjungti tuo metu prijungtą įrenginį;
↳ Garsiakalbyje aktyvuojamas sujungimo (“suporavimo”) režimas.
2. Prijunkite kitą “Bluetooth” įrenginį.

5. Papildomai prijungtų įrenginių grojimas

Per šį garsiakalbį jūs galite klausytis ir kitų išorinių garso įrenginių, tokių kaip MP3 grotuvas.

Pastaba

- Įsitikinkite, kad muzikos grojimas kituose "Bluetooth" įrenginiuose yra sustabdytas.

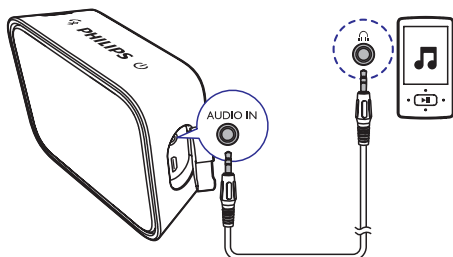

1. Prijunkite garso įvesties laidą (komplekte nepateiktas) su 3.5mm kištuku abiejuose galuose, tarp:
 - **AUDIO IN** lizdo, esančio šiame garsiakalbyje, ir
 - ausinių lizdo, esančio papildomai prijungiamame įrenginyje.
2. Grotkite garsą papildomai prijungiamame įrenginyje (jei reikia, skaitykite papildomai prijungiamo įrenginio naudojimosi instrukcijas).
 - ↳ Garsiakalbyje įsijungia AUDIO IN režimas.

Patarimas

- Kai pradėsite muzikos transliavimą iš prijungto "Bluetooth" įrenginio, garsiakalbis automatiškai persijungia į "Bluetooth" šaltinį.

6. Informacija apie produktą



Pastaba

- Techniniai duomenys gali būti keičiami be išankstinio perspėjimo.

Garsas

Reitinguota išvesties galia	4W RMS at 1% THD
Dažnis	80 - 16000 Hz
Signalų ir triukšmo santykis	>72 dBA
Audio įvestis	600 mV RMS 20 k omai

Garsiakalbis

Garsiakalbio varža	4 omai
Garsiakalbio valdiklis (driver)	40 mm "full range" valdikliai
Jautrumas	80±3dB/m/W

"Bluetooth" funkcija

"Bluetooth" versija	V4.0
"Bluetooth" profiliai	A2DP:1.2; HFP: 1.5; AVRCP:1.4
"Bluetooth" dažnis	2.4GHz ~ 2.48GHz ISM Band
"Bluetooth" veikimo diapazonas	20 m (nekludoma erdvė)

Bendra informacija

Maitinimas (įvestis)	5 V, 1 A
Integruota baterija	3.7 V, 800 mAh
Matmenys – Pagrindinis įrenginys (P x A x G)	98 x 77 x 35 mm
Svoris – Pagrindinis įrenginys	0.15 kg

7. Trikčių šalinimas



Įspėjimas

- Niekada nenuiminėkite įrenginį dengiančių dalių.

Niekada patys netaisykite įrenginio, nes taip pažeisite garantiją.

Jeigu įvyks gedimas, pirmiausia patikrinkite žemiau aprašytus punktus prieš nešdami įrenginį taisyti. Jeigu, sekant šiais patarimais, jums nepavyksta išspręsti problemos, užregistruokite savo įrenginį ir gaukite visą pagalbą www.philips.com/support. Kai bandysite susisiekti su Philips, būtinai žinokite modelio ir serijos numerį ir būkite šalia savo įrenginio.

Bendro pobūdžio problemos

Nėra maitinimo.

- Įkraukite savo garsiakalbį.

Nėra garso.

- Pareguliuokite garsumo lygį prijungtame įrenginyje.
- Klausydamiesi garso iš "Bluetooth" įrenginio įsitikinkite, kad prie **AUDIO IN** lizdo nėra prijungtas joks audio įvesties laidas.
- Įsitikinkite, jog jūsų "Bluetooth" įrenginys yra nutolęs tinkamu atstumu (yra veikimo diapazone).

Nėra signalo iš garsiakalbio.

- Perkraukite garsiakalbį.

Apie "Bluetooth" įrenginį

Prasta garso kokybė sujungus su "Bluetooth" įrenginiu.

- Prastas "Bluetooth" ryšys. Atneškite įrenginį arčiau šio prietaiso arba patraukite visus trukdžius tarp jų.

Įrenginyje nerandamas [Philips BT110] sujungimui.

- Spauskite ir dvi sekundes laikykite nuspaudę  mygtuką, kad būtų aktyvuotas sujungimo ("suporavimo") režimas, tuomet pamėginkite dar kartą.

Negaliu prisijungti prie įrenginio.

- Įrenginyje nėra įjungta "Bluetooth" funkcija. Skaitykite įrenginio, kurį norite prijungti, naudojimo instrukcijas ir aktyvuokite šią funkciją.
- Garsiakalbis jau sujungtas su kitu "Bluetooth" įrenginiu. Atjunkite jį ir bandykite dar kartą.

Prijungtas įrenginys nuolat prisijungia ir vėl atsijungia.

- Prastas "Bluetooth" ryšys. Atneškite įrenginį arčiau prietaiso arba patraukite visus trukdžius tarp jų.
- Kai kuriuose įrenginiuose "Bluetooth" sujungimas yra automatiškai išjungiamas energijos taupymo sumetimais. Tai nėra gedimas.

8. Pastabos

Bet kokios modifikacijos ar pakeitimai, kurie nėra išskirtinai patvirtinti "Gibson Innovations", gali atimti vartotojo teisę naudotis šiuo įrenginiu.

Atitikimas

CE 0700

"Gibson Innovations" pareiškia, jog šis gaminys atitinka esminius reikalavimus ir kitas nuostatas, numatytas 1999/5/EC Direktyvoje. Atitikimo deklaracijos kopiją galite parsisiųsti iš www.philips.com/support.

Šis įrenginys yra sukurtas būti atsparus vandeniui pagal IEC 60529 IPX4.

Rūpinimasis aplinka

Seno produkto ir baterijų išmetimas



Jūsų įrenginys sukurtas naudojant aukštos kokybės medžiagas ir komponentus, kurie gali būti perdirbami ir naudojami dar kartą.



Jeigu prie savo įrenginio matote nubraukto atliekų konteinerio paveiksluką, tai reiškia, kad įrenginys pagamintas pagal Europos Direktyvą 2012/19/EU.



Šis simbolis reiškia, kad produkto sudėtyje yra baterijos, pagamintos pagal Europos Direktyvą 2013/56/EU, ir jos negali būti išmetamos kartu su kitomis buitinėmis šiukšlėmis. Mes stipriai rekomenduojame jums savo produktą nunešti į oficialų surinkimo punktą arba Philips paslaugų centrą, kur įkraunama baterija bus profesionaliai išimta.

Pasidomėkite vietinėmis elektros ir elektronikos produktų atsikratymo/išmetimo taisyklėmis. Laikykitės vietinių taisyklių ir nemeskite seno produkto kartu su kitomis buitinėmis atliekomis. Teisingas atsikratymas senų produktų padės sumažinti neigiamas pasekmes gamtai ir žmonių sveikatai.



Įspėjimas

- Integruotos baterijos išėmimas panaikina garantiją ir gali sugadinti produktą.

Norėdami išimti integruotą bateriją, visada įrenginį neškite profesionalams.

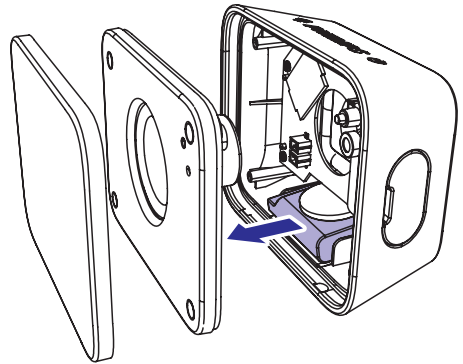

Aplinkosaugos informacija

Į įpakavimą neįeina jokia nereikalinga medžiaga. Mes skyrėme daug pastangų, kad sumažintume įpakavimo dydį ir padarytume jį lengvai išskiriamą į tris medžiagas: kartoną (dėžę), išplečiamą polistirolą (apsauga) bei polietileno (maišeliai ir pan.).

Jūsų įrenginys yra pagamintas iš medžiagų, kurios gali būti perdirbtos, jei įrenginį išardytų kompanija, kuri tame specializuojasi. Prašome susipažinti su vietinėmis taisyklėmis, nustatančiomis įpakavimų, išsikrovusių maitinimo elementų bei senos įrangos išmetimo tvarką.

Prekiniai ženklai



Bluetooth® žodinis ženklas bei logotipai yra "Bluetooth SIG, Inc." registruoti prekiniai ženklai. "Gibson Innovations Limited" šiuos ženklus naudoja pagal turimą licenciją. Kiti prekiniai ženklai ir prekiniai pavadinimai yra atitinkamų jų savininkų nuosavybė.



Techniniai duomenys gali keistis be išankstinio perspėjimo.

2016 © "Gibson Innovations Limited". Visos teisės saugomos.

Šis produktas buvo pagamintas ir yra parduodamas "Gibson Innovations Ltd." atsakomybėje. "Gibson Innovations Ltd." garantuoja už šį produktą.

BT110_00_UM_V1.0

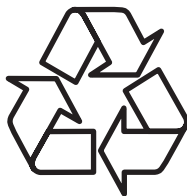

Daugiau apie firmos "Philips" gaminius galite sužinoti
pasauliniame Interneto tinkle. Svetainės adresas:
<http://www.philips.com>