

Užregistruokite savo prietaisą ir gaukite pagalbą internete:

www.philips.com/welcome

BDP 3000

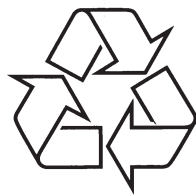

Daugiau apie firmos "Philips" gaminius galite sužinoti
pasauliniame Interneto tinkle. Svetainės adresas:
<http://www.philips.com>



Naudojimosi instrukcijų knygelė

LAZERIS

ATSARGIAI:

VALDYMAS, REGULIAVIMAS AR PROCEDŪRŲ, NENURODYTŲ ŠIOJE NAUDOJIMOSI INSTRUKCIJŲ KNYGELĖJE, ATLIKIMAS, GALI SUKELTI PAVOJINGĄ SPINDULIAVIMĄ.

ATSARGIAI:

MATOMAS IR NEMATOMAS LAZERIO SPINDULIAVIMAS ATIDARIUS IR PAŠALINUS APSAUGĄ. NEŽIURĖKITE Į SPINDULĮ.

VIETA:

VIDUJE, ŠALIA DEKOS MECHANIZMO.

9. TERMINŲ ŽODYNAS

Blu-ray diskas (BD)

Blu-ray diskai yra naujos kartos optiniai video diskai, kuriuose galima išsaugoti penkis kartus daugiau informacijos nei įprastuose DVD diskuose. Didelė talpa leidžia pasinaudoti tokiais privalumais, kaip aukščiausios kokybės vaizdas, multi-kanalų garsas, interaktyvūs meniu ir taip toliau.

BONUSVIEW

Tai yra BD-Video (Final Standard Profile arba Profile 1.1), kuris palaiko interaktyvų turinį, įrašytą diske, tokį kaip vaizdas vaizde. Tai reiškia, kad vienu metu galite žiūrėti pirminį ir antrinį vaizdą.

DivX Video-On-Demand

DivX Certified® prietaisas turi būti priregistruotas, norint groti DivX Video-On-Demand (VOD) turinį. Norėdami gauti registracijos kodą, susiraskite DivX VOD dalį jūsų prietaiso nustatymų meniu. Apsilankykite vod.divx.com su šiuo kodu ir užsiregistruokite, taip pat sužinokite daugiau apie DivX video.

Dolby Digital

Erdvinio garso sistema, sukurta Dolby Laboratories ir sudaryta iš šešių audio kanalų (prieekinis kairys ir dešinys, erdvinis kairys ir dešinys, centrinis ir žemų dažnių).

DTS (Digital Theatre System – Skaitmeninė teatro sistema)

DTS yra multi kanalinė garso sistema. Erdvinė garso sistema su 5.1 kanalo skaitmeninio garso perdavimu buities prietaisams ir programinės įrangos turiniui. Ji nėra sukurta Dolby Digital.

HDCP

High-bandwidth Digital Content Protection yra specifikacija, kuri leidžia saugų skaitmeninio turinio perdavimą tarp skirtingų prietaisų (kad apsaugotų nuo neteisėto kopijavimo).

HDMI (high definition multimedia interface)

Skaitmeninė sąsaja tarp vaizdo ir garso šaltinių. Ji gali perduoti nesuspaustą aukštos raiškos vaizdą ir skaitmeninį multikanalų garsą. Ji suteikia aukštą vaizdo ir garso kokybę, visiškai be trikdžių. HDMI yra visiškai suderinama su DVI. Pagal HDMI standartą, prijungus HDMI arba DVI produktus be HDCP (High-bandwidth Digital Content Protection) nebus vaizdo ir garso.

JPEG

Labai dažnas skaitmeninių nuotraukų formatas. Nejudančių vaizdų suspaudimo sistema, pasiūlyta Joint Photographic Expert Group, kuri leidžia beveik

nesumažinti vaizdo kokybės stipriai suspaudžiant failą. Failus galima atpažinti pagal plėtinius “.jpg” arba “.jpeg”.

LAN (Local Area Network)

Grupė sujungtų prietaisų kompanijoje, mokykloje ar namuose. Nurodo tam tikro tinklo ribas.

MP3

MP3 yra garso failų suspaudimo sistema. MP3 yra Motion Picture Experts Group 1 (arba MPEG-1) Audio Layer 3 trumpinys. Naudojantis MP3 formatu į vieną CD-R ar CD-RW diską galima įrašyti apie 10 kartų daugiau duomenų nei į įprastą diską.

PBC

Grojimo kontrolė. Sistema, leidžianti naršyti po Video CD / Super VCD diskų meniu, įrašytus į diskus. Jūs galite mėgautis interaktyviu grojimu ir paieška.

PCM

Pulse Code Modulation. Skaitmeninė garso kodavimo sistema.

Regiono kodas

Regionai sieja diskus ir grotuvus su tam tikromis pasaulio dalimis. Šis prietaisas gali groti tik diskus, kurie yra suderinami su jo regiono kodais. Savo prietaiso regiono kodą galite rasti prietaiso galinėje dalyje. Kai kurie diskai yra suderinami su daugiau nei vienu regionu (arba visais regionais).

Skaitmeninis garsas

Skaitmeninis garsas yra garso signalas, kuris paverčiamas skaitmeninėmis vertėmis. Skaitmeninis garsas gali būti perduodamas keliais kanalais. Analoginis garsas gali būti perduodamas tik per du kanalus.

Vaizdo santykis

Televizoriaus ekrano aukščio ir pločio santykis. Įprasti televizoriai yra 4:3; plačiaekraniai modeliai yra 16:9. Letter box formatas leidžia jums mėgautis platesniu vaizdu standartiniame 4:3 ekrane.

Vietinė atmintis

Tai vidinė atmintis, naudojama papildomam turiniui iš BD-Live.

WMA

Windows Media™ Audio yra garso suspaudimo technologija, sukurta Microsoft Corporation. WMA duomenys gali būti užkoduojami su Windows Media Player 9 versija arba Windows Media Player for Windows XP. Failai yra atpažįstami iš plėtinio “.wma”.

... PROBLEMŲ SPRENDIMAS

DivX failai negrojami.

- Įsitinkite, kad DivX video failas yra užbaigtas.
- Įsitinkite, kad failo plėtinys yra teisingas.

“No entry” ženklas rodomas televizoriuje.

- Šis veiksmas negalimas.
EasyLink funkcija neveikia.
- Įsitinkite, kad šis grotuvas yra prijungtas prie Philips televizoriaus su EasyLink funkcija ir [EasyLink] nustatymas yra [On] (įjungtas).

USB prietaisas negrojamasis su šiuo grotuvu.

- Šis diskų grotuvas negali groti jokio audio / video / nuotraukų turinio iš USB prietaiso. USB jungtis veikia tik programinės įrangos atnaujinimams ir BD-Live papildomam turiniui.

TURINYS

| | | | |
|--|-----------|---|-----------|
| 1 Svarbu | 4 | 6 Paremuliuokite nustatymus..... | 22 |
| Saugumo ir svarbi informacija | 4 | Video nustatymai..... | 22 |
| 2 Jūsų prietaisas | 6 | Audio nustatymai | 23 |
| Galimybių apžvalga..... | 6 | Pageidavimų nustatymas | 24 |
| Prietaiso apžvalga..... | 7 | EasyLink nustatymas..... | 25 |
| 3 Prijunkite | 10 | Sudėtingi nustatymai..... | 25 |
| Prijunkite video / audio laidus | 10 | 7 Papildoma informacija | 27 |
| Nukreipkite audio į kitus prietaisus..... | 12 | Programinės įrangos atnaujinimas | 27 |
| Prijunkite tinklą..... | 12 | Priežiūra | 27 |
| Prijunkite USB prietaisą..... | 12 | Charakteristikos..... | 27 |
| Prijunkite energijos tiekimą | 13 | 8 Problemų sprendimas | 29 |
| 4 Nuo ko pradėti | 14 | 9 Terminų žodynas..... | 31 |
| Paruoškite nuotolinio valdymo pultelį..... | 14 | | |
| Suraskite teisingą žiūrėjimo kanalą..... | 14 | | |
| Naudokitės namų meniu..... | 14 | | |
| Naršykite po meniu | 14 | | |
| Pasirinkite meniu rodymo kalbą | 14 | | |
| Įdiekite tinklą | 15 | | |
| Naudokite Philips EasyLink | 15 | | |
| 5 Grokite | 16 | | |
| Disko grojimas | 16 | | |
| Video grojimas | 16 | | |
| Grokite muziką | 19 | | |
| Nuotraukų rodymas..... | 20 | | |

1. SVARBU

Saugumo ir svarbi informacija

! Įspėjimas

- Perkaitimo rizika! Niekomet nestatykite prietaiso uždaroje erdvėje. Visuomet palikite bent 4 colius aplink prietaisą ventilacijai. Įsitinkite, kad užuolaidos ir kiti objektai niekuomet neuždengia prietaiso ventilacijos angų.
- Niekomet nepalikite prietaiso, nuotolinio valdymo pultelio ar baterijų prie atviros liepsnos ar šilumos šaltinių, įskaitant tiesioginius saulės spindulius.
- Nenaudokite prietaiso lauke. Laikykite prietaisą toliau nuo vandens, drėgmės ir skysčiais pripildytų objektų.
- Niekomet nestatykite šio prietaiso ant kitos elektrotechnikos.
- Laikykitės atokiau nuo šio prietaiso audrų su žaibu metu.
- Kur srovės kištukas ar prietaiso šakotuvus yra naudojamas kaip atjungimo prietaisas, atjungimo prietaisas turi visuomet būti veikiantis.
- Matomas ir nematomas lazerio spinduliavimas atidarius. Venkite žiūrėti į spindulį.

Šis prietaisas atitinka Europos bendrijos radijo trikdžių reikalavimus. Šis prietaisas atitinka šių direktyvų reikalavimus ir nurodymus: 2004/108/EC, 2006/95/EC.



Atsikratymas senu prietaisu ir baterijomis

Jūsų prietaisas pagamintas iš medžiagų, kurios gali būti perdirbamos ir panaudojamos dar kartą.

Kai šis perbraukto konteinerio simbolis nurodomas ant produkto, tai reiškia, kad produktas yra atitinkantis Europos direktyvą 2002/96/EC.

Prašome pasidomėti apie vietinę elektroninių atliekų surinkimo sistemą.

Laikykitės vietinių taisyklių ir nemeskite seno produkto kartu su kitomis namų apyvokos šiukšlėmis. Teisingas atsikratymas senu produktu padės sumažinti neigiamas pasekmes gamtai ir žmonių sveikatai.



Jūsų prietaise yra naudojamasi baterijos, atitinkančios Europos direktyvą 2006/66/EC, jų negalima atsikratyti kartu su kitomis namų apyvokos šiukšlėmis.



Pasidomėkite apie vietines taisykles, reguliuojančias baterijų surinkimą, nes teisingas atsikratymas senu produktu padės sumažinti neigiamas pasekmes gamtai ir žmonių sveikatai.

Autorinių teisių informacija



**Būkite atsakingi
Gerbkite autorines teises.**

Šiame prietaise yra įsiegta autorinių teisių apsaugos technologija, apsaugota JAV patentais ir kitomis intelektualinės nuosavybės teisėmis ir priklauso Macrovision Corporation bei kitų teisių savininkams. Naudojimas šia autorinių teisių apsaugos technologija turi būti autorizotas Macrovision Corporation ir yra skirtas naudoti namuose bei kitose riboto žiūrėjimo sąlygose, nebent kitaip leista Macrovision Corporation. Publikavimas ir išardymas yra draudžiamas.

Prekių ženklų informacija



HDMI, HDMI logotipas ir High-Definition Multimedia Interface yra prekės ženklai arba registruoti prekės ženklai, priklausantys HDMI licensing LLC.



Windows Media ir Windows logotipai yra prekės ženklai arba registruoti prekės ženklai, priklausantys Microsoft Corporation JAV ir/ar kitose šalyse.



“DVD Video” yra DVD Format/Logo Licensing Corporation prekės ženklas.



“Blu-ray Disc” ir “Blu-ray Disc” logotipas yra prekės ženklai.

8. PROBLEMŲ SPRENDIMAS



Atsargiai

- Niekomet neardykite prietaiso korpuso.

Norėdami išlaikyti galiojančią garantiją, niekuomet nebandykite taisyti prietaiso patys. Jei susiduriate su problemomis, kai naudojate šią sistemą, pasitarkite žemiau esančius sprendimus, prieš kreipdamiesi pagalbos. Jei problemos išspręsti nepavyksta, apsilankykite Philips interneto puslapyje (www.philips.com/welcome). Kai susisiekiate su Philips, turėkite prietaisą netoliese, bei žinokite modelio bei serijos numerį.

Pagrindinis prietaisas

Prietaisas nereaguoja į nuotolinio valdymo pultelį

- Prijunkite prietaisą į elektros tinklą.
- Nukreipkite nuotolinio valdymo pultelį tiesiai į sensorių sistemos priekyje.
- Teisingai įdėkite baterijas.
- Įdėkite naujas baterijas.

Vaizdas

Nėra vaizdo

- Žiūrėkite televizoriaus naudojimosi instrukcijų knygėlę norėdami nustatyti teisingą įvesties kanalą. Keiskite televizoriaus kanalus kol pamatote Philips langą.

Nėra vaizdo per HDMI laidą

- Jei prietaisas prijungtas prie neautorizuoto monitoriaus prietaiso per HDMI laidą, audio/video signalas gali būti neišvedamas.
- Patikrinkite, ar HDMI laidas nėra sugadintas. Pakeiskite nauju HDMI laidu.
- Jei taip nutinka, kai keičiate [HDMI Video] nustatymus, spauskite **HDMI** nuotolinio valdymo pultelyje pakartotinai kol vaizdas atsiras.

Nėra aukštos raiškos vaizdo signalo televizoriuje

- Aukštos raiškos vaizdas negalimas, jei jo nėra diske.
- Aukštos raiškos vaizdas negalimas, jei televizorius jo nepalaiko.

Garsas

Nėra garso signalo iš televizoriaus garsiakalbių

- Įsitinkite, kad audio laidai yra prijungti prie audio įvesties televizoriuje.
- Priskirkite audio įvestį televizoriuje prie atitinkamos video išvesties. Žiūrėkite televizoriaus naudojimosi instrukcijų knygėlę norėdami sužinoti daugiau.

Nėra garso signalo iš garsiakalbių audio sistemoje (stereo sistemos / stiprintuvo / imtuvo).

- Įsitinkite, kad audio laidai yra prijungti prie audio įvesties lizdų audio prietaise.
- Nustatykite audio sistemą į teisingą išorinę įvestį.

Nėra garso per HDMI laidą.

- Jūs galite negirdėti garso per HDMI išvestį jei prijungtas prietaisas nepalaiko HDCP, arba palaiko tik DVI.

Grojimas

Disko negroja

- Įsitinkite, kad diskas teisingai įdėtas.
- Įsitinkite, kad šis prietaisas palaiko tokį diską. Žiūrėkite “Charakteristikos”.
- Įsitinkite, kad Blu-ray diskų grotuvas palaiko DVD ar BD disko regiono kodą.
- DVD±RW ar DVD±R diskams, įsitinkite, kad diskas yra užbaigtas.
- Nuvalykite diską.

Duomenų failai (JPEG, MP3, WMA) nepaleidžiami arba nenuskaitomi.

- Įsitinkite, kad failai įrašyti UDF, ISO9660 arba JOLIET formatu.
- Įsitinkite, kad pasirinkta grupė (katalogas) neturi daugiau nei 9999 failų DVD diske ar 999 failų CD diske.
- Įsitinkite, kad JPEG failo plėtinys yra .jpg, .JPG, .jpeg arba .JPEG.
- Įsitinkite, kad MP3/WMA failo plėtinys yra .mp3, .MP3, .wma ar .WMA (Windows Media™ Audio).

... PAPILDOMA INFORMACIJA

Video

- Signalo sistemos: PAL / NTSC
- Kombinuota video išvestis: 1Vp-p (75Ω)
- Komponentinė video išvestis: 480/576i, 480/576p, 720p, 1080i
 - Y: 1Vp-p (75Ω)
 - Pb: 0,7 V-pp (75Ω)
 - Pr: 0,7 V-pp (75Ω)
- HDMI išvestis 480p, 576p, 720p, 1080i, 1080p, 1080p24

Audio

- 2 kanalų analoginė išvestis
 - Audio Front L&R: 2Vrms (> 1kΩ)
- Skaitmeninė išvestis: 0,5 Vp-p (75 Ω)
 - Bendraašė
- HDMI išvestis
- Samplingo dažnis:
 - MP3: 32 kHz, 44,1 kHz, 48 kHz
 - WMA: 44,1 kHz, 48 kHz
- Pastovus bitų dažnis:
 - MP3: 112 kbps – 320 kbps
 - WMA: 48 kbps – 192 kbps

USB

Kaip papildoma atmintis programinės įrangos atnaujinimui ir BD-Live papildomam turiniui. Ne medijos grojimui.

Pagrindinis prietaisas

- Energijos tiekimas
 - Europa: 220~240V ~AC, ~50 Hz
 - Rusija: 220~230V ~AC, ~50 Hz
 - Azija: 110~240V ~AC, 50~60 Hz
 - Lotynų Amerika: 110~240V ~AC, 50~60 Hz
 - Kinija: 110~240V ~AC, ~50 Hz

- Energijos suvartojimas: 25W
- Energijos suvartojimas budėjimo režime: 1W
- Išmatavimai (plotis x aukštis x gylis): 435 x 58 x 227 (mm)
- Svoris: 2,5 kg

Lazerio charakteristikos

- Lazerio tipas:
 - BD lazerio diodas: InGaN/AlGaIn
 - DVD lazerio diodas: InGaAlP
 - CD lazerio diodas: AlGaAs
- Bangos ilgis:
 - BD: 405 +5nm/-5nm
 - DVD: 650 +13nm/-10nm
 - CD: 790 +15nm/-15nm
- Išvesties galia:
 - BD: Max reitingas: 20 mW
 - DVD: Max reitingas: 7 mW
 - CD: Max reitingas: 7 mW

... SVARBU



Pagaminta pagal Dolby Laboratories licenciją. Dolby ir dvigubos D simbolis yra Dolby Laboratories prekės ženklai.



2.0+Digital Out

Pagaminta pagal licenciją pagal JAV patentų numerius: 5,451,942; 5,956,674; 5,974,380; 5,978,762; 6,487,535 ir kitus JAV ir pasaulinius patentus, išduotus ir nagrinėjamus. DTS ir DTS 2.0+Digital Out yra registruoti prekės ženklai; DTS logotipai ir simbolis yra DTS, Inc. prekės ženklai. © 1996-2008 DTS, Inc. Visos teisės saugomos.



DivX, DivX Ultra Certified ir susiję logotipai yra DivX, Inc. prekės ženklai ir yra naudojami su licencija.

Oficialus DivX® Ultra sertifikuotas produktas. Groja visų versijų DivX® video (įskaitant DivX® 6) su pagerintu DivX® media failų grojimu ir DivX® Media Format.

Groja DivX® video su meniu, subtitrais ir audio takelius.



Java ir kiti Java prekės ženklai ir logotipai yra prekės ženklai ar registruoti prekės ženklai, priklausantys Sun Microsystems, Inc. JAV ir/ar kitose šalyse.

BONUSVIEW™



“BD LIVE” ir “BONUSVIEW” yra Blu-ray Disc asociacijos prekės ženklai.

x.v.Colour

“x.v.Colour” yra Sony korporacijos prekės ženklas.

**1 KLASĖ LAZERINIS
PRODUKTAS**

2. JŪSŲ PRIETAISAS

Sveikiname su nauju pirkiniumi ir sveiki prisijungę prie Philips! Norėdami pilnai naudotis pagalba, siūloma Philips, užregistruokite savo prietaisą internete www.philips.com/welcome.

Galimybių apžvalga

Philips EasyLink

Jūsų prietaisas palaiko Philips EasyLink, kuris naudoja HDMI CEC (Consumer Electronics Control) protokolą. Su EasyLink suderinami prietaisai, kurie yra prijungti per HDMI jungtis, gali būti valdomi vienu nuotolinio valdymo pulteliu.

Pastaba

- Philips negarantuoja 100% suderinamumo su visais HDMI CEC prietaisais.

Aukštos raiškos pramogos

Žiūrėkite aukštos raiškos turinio diskus su HDTV (High Definition Television). Prijunkite juos per didelio greičio HDMI laidą (1.3 arba kategorija 2). Jūs galite mėgautis puikia iki 1080p vaizdo kokybe su kadru dažniu iki 24 kadrai per sekundę su progresyvaus skanavimo išvestimi.

BONUSVIEW/PIP (Picture-in-Picture – Vaizdas vaizde)

Tai nauja BD-Video funkcija, kuri groja pirminį ir antrinį vaizdą tuo pat metu. Blu-ray grotuvai su Final Standard Profile arba Profile 1.1 specifikacijomis gali leisti Bonus View funkcijas.

BD-Live

Prijunkite šį grotuvą prie kino studijų interneto puslapių per LAN lizdą norėdami pasiekti įvairių naujausių turinį (pvz. atnaujintas peržiūras ir išskirtinius specialius papildymus). Jūs taip pat galite mėgautis naujausios kartos galimybėmis, tokiomis kaip skambėjimo tonų / ekrano užsklandų parsisiuntimas, peer-to-peer bendravimu, gyvais renginiais ir žaidimais.

Pagerinti DVD pagerintai vaizdo kokybei

Žiūrėkite diskus su geriausia vaizdo kokybe, galima HDTV. Vaizdo pagerinimas padidina standartinės raiškos diskų rezoliuciją į aukštą raišką iki 1080p per HDMI jungtį. Detalus vaizdas ir padidintas ryškumas suteikia dar realistiškesnį vaizdą.

Regionų kodai

Jūs galite žiūrėti diskus su šiais regionų kodais.

| Regiono kodas | Šalis | |
|---|---|-------------------------------|
| DVD | BD | |
|  |  | Europa, Jungtinė Karalystė |
|  |  | Azija, Taivanas, Koreja |
|  |  | Lotynų Amerika |
|  |  | Australija, Naujoji Zelandija |
|  |  | Rusija, Indija |
|  |  | Kinija |

7. PAPILDOMA INFORMACIJA

Programinės įrangos atnaujinimas

Patikrinkite savo programinės įrangos versiją šiame grotuve su naujausia programine įranga (jei galima) Philips interneto puslapyje.

- Spauskite .
- Pasirinkite **[Settings]** (Nustatymai), tuomet spauskite **OK**.
- Pasirinkite **[Advanced Setup]** (Sudėtingi nustatymai) > **[Version Info]** (Versijos informacija), tuomet spauskite **OK**.

Atnaujinkite programinę įrangą per tinklą

- Įdiekite tinklo sąsają (Žiūrėkite skyrelį "Nuo ko pradėti" > "Prijunkite tinklą").
- Iš namų meniu, pasirinkite **[Settings]** (Nustatymai) > **[Advanced Setup]** (Sudėtingi nustatymai) > **[Software Download]** (Programinės įrangos parsisiuntimas) > **[Network]** (Tinklas).
 - Jums bus pasiūlyta pradėti atnaujinimo procesą jei yra galimybė.
- Sekite nurodymus televizoriaus ekrane norėdami patvirtinti atnaujinimą.
 - Kai programinės įrangos atnaujinimas baigiamas, grotuvas automatiškai persijungia į budėjimo režimą.
- Atjunkite elektros tiekimą kelioms sekundėms ir vėl prijunkite norėdami įjungti grotuvą.

Atnaujinkite programinę įrangą per USB

- Apsilankykite www.philips.com/support norėdami patikrinti ar yra programinės įrangos atnaujinimų šiam grotuvui.
- Parsisiųskite programinę įrangą į USB atmintinę.
- Įstatykite USB atmintinę į USB lizdą galinėje prietaiso dalyje.
- Iš namų meniu, pasirinkite **[Settings]** (Nustatymai) > **[Advanced Setup]** (Sudėtingi nustatymai) > **[Software Download]** (Programinės įrangos parsisiuntimas) > **[USB]**.
 - Sekite nurodymus televizoriaus ekrane norėdami patvirtinti atnaujinimą.
 - Kai programinės įrangos atnaujinimas baigiamas, grotuvas automatiškai persijungia į budėjimo režimą.
- Sekite nurodymus televizoriaus ekrane norėdami patvirtinti atnaujinimą.
 - Kai programinės įrangos atnaujinimas baigiamas, grotuvas automatiškai persijungia į budėjimo režimą.

- Atjunkite elektros tiekimą kelioms sekundėms ir vėl prijunkite norėdami įjungti grotuvą.

Pastaba

- Neatjunkite energijos tiekimo ar neišimkite USB atmintinės kai vyksta programinės įrangos atnaujinimas norėdami išvengti prietaiso sugadinimo.

Priežiūra

Atsargiai

- Niekuomet nenaudokite valiklių, tokių kaip benzolas, skiediklis, buitinių valiklių ar antistatinių purškiklių diskams.

Diskų valymas

Valykite diskus su mikropluošto šluoste nuo centro link kraštų tiesiais judesiais.

Charakteristikos

Pastaba

- Prietaiso informacija gali keistis be išankstinio perspėjimo.

Palaikoma media

BD-Video, DVD-Video, DVD+R/+RW, DVD-R/-RW, DVD+R/-R DL, CD-R/CD-RW, Audio CD, Video CD/SVCD, Nuotraukų CD, MP3-CD, WMA-CD, DivX (Ultra)-CD.

Pridedami priedai

- Nuotolinio valdymo pultelis ir baterijos
- Audio / video laidai
- Elektros maitinimo laidas
- Trumpas gidas
- Naudojimosi instrukcijų knygelė
- Diskas su naudojimosi instrukcijų knygele įvairiomis kalbomis (negalimas JK versijoje).

... PAREGULIUOKITE NUSTATYMUS

- Pažymėkite pasirinkimą, tuomet spauskite **OK**.
- Pasirinkite nustatymą, tuomet spauskite **OK**.
 - Norėdami grįžti į prieš tai buvusį meniu, spauskite **BACK**.
 - Norėdami išeiti iš meniu, spauskite **⏠**.

[BD-Live Security] (BD-Live apsauga)

Jūs galite apriboti prisijungimą prie interneto BD-Live įrangai.

- [On]** (Įjungta) – prisijungimas prie interneto draudžiamas visam BD-Live turiniui.
- [Off]** (Išjungta) – prisijungimas prie interneto leidžiamas visam BD-Live turiniui.

[Network] (Tinklas)

Įdiekite prisijungimą prie interneto tinklo norėdami parsisiųsti programinės įrangos atnaujinimus ir pasiekti BD-Live papildomą turinį. Tai veda jus per tinklo įdiegimo procedūrą žingsnis po žingsnio.

Pastaba

- Norėdami sužinoti daugiau apie tinklo įdiegimą, žiūrėkite skyrelį "Nuo ko pradėti" > "Prijunkite tinklą".

[Software Download] (Programinės įrangos parsisiuntimas)

Atnaujinkite šio grotuvo programinę įrangą (jei naujesnė versija galima Philips interneto puslapyje) norėdami pagerinti šio grotuvo veikimą.

- [USB]** – Parsisiųsti programinę įrangą per USB.
- [Network]** – Parsisiųsti programinę įrangą per tinklą.

Pastaba

- Norėdami sužinoti daugiau apie programinės įrangos atnaujinimą, žiūrėkite skyrelį "Papildoma informacija" > "Programinės įrangos atnaujinimas".

[Clear Local Storage] (Išvalyti vietinę atmintį)

Pastaba

- Kai išvalote vietinę atmintį, anksčiau parsisiųstas BD-Live turinys tampa nepasiekiamas.

Jei vidinės prietaiso atminties nepakanka parsisiųsti failams BD diskui, suformatuo-kite vietinę atmintį norėdami ištrinti visą esamą turinį.

Pastaba

- Jūs galite naudoti USB prietaisą kaip išorinę atmintį programinės įrangos failų saugojimui.
- Vietinė atmintis yra katalogas (BUDA), esantis USB prietaise.

[DivX (R) VOD Code]

Parodyti DivX® registracijos kodą.

Patarimas

- Įveskite šį DivX registracijos kodą kai norite išsinuomoti arba nusipirkti video iš www.divx.com/vod. DivX video, išsinuomoti arba nusipirkti per DivX@VOD (Video On Demand) paslaugą gali būti grojami tik su tuo prietaisu, kuriems yra registruoti.

[Version Info] (Versijos informacija)

Parodyti šio grotuvo programinės įrangos versiją ir MAC adresą.

Patarimas

- Ši informacija yra reikalinga jei norite patikrinti, ar yra naujesnės programinės įrangos Philips interneto puslapyje, kad galėtumėte parsisiųsti ir įdiegti šiame grotuve.

[Restore Factory Settings] (Atkurti gamyklinius nustatymus)

Atkurti visus nustatymus šiame grotuve į pradinis gamyklinius nustatymus, išskyrus **[Parental Control]** (Tėvų kontrolės) nustatymą.

... JŪSŲ PRIETAISAS

Prietaiso apžvalga

Pagrindinis prietaisas

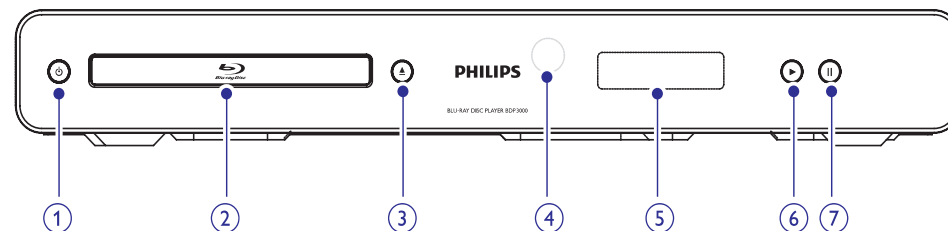

1.

- Įjungti diskų grotuvą arba perjungti į budėjimo režimą.

2. Diskų skyrelis

- Atidaryti ar uždaryti diskų skyrelį.

3.

- Nukreipkite nuotolinio valdymo pultelį į IR sensorių.

4. Ekranas

- Pradėti arba tęsti grojimą.

5.

- Padaryti pauzę.
- Prasukti sustabdytą vaizdą vienu žingsniu į priekį.

Priekinis ekranas Aprašymas

| | |
|-----------------|---|
| LOADING | Diskas nuskaitomas. |
| UNSUPP | Diskas nepalaikomas. |
| BD | Blu-ray diskas atpažįstamas. |
| HDMI ERR | HDMI video rezoliucija nepalaikoma televizoriaus. |
| FASTFWD | Greito prasukimo pirmyn režimas. |
| FASTBWD | Greito prasukimo atgal režimas. |
| SLOWFWD | Lėto prasukimo pirmyn režimas. |
| SETTINGS | Įdiegimo meniu rodymas. |
| HOME | Namų meniu rodomas. |
| CHAPTER | Dabartinis skyrius yra skyrių kartojo režime. |
| RESUME | Galimas grojimo pratęsimas. |
| DOLBY D | Dolby Digital audio grojamas. |
| DOLBY HD | Dolby HD audio grojamas. |
| UPGRADE | Programinės įrangos atnaujinimas vyksta. |

Nuotolinio valdymo pultelis

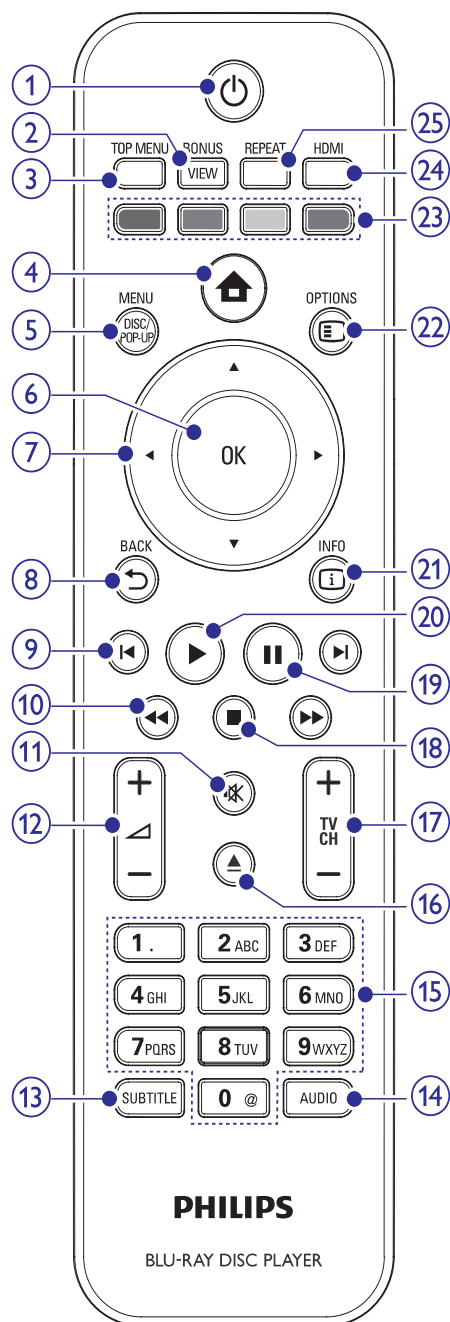

- Įjungti diskų grotuvą arba perjungti į budėjimo režimą.
 - Kai EasyLink įjungtas, perjungti diskų grotuvą ir visus EasyLink prietaisus į budėjimo režimą. Atkreipkite dėmesį, kad turite nuspausti ir palaikyti ne mažiau kaip 3 sekundes, kad taip nutiktų.
- #### BONUSVIEW

 - Įjungti ar išjungti antrinį vaizdą mažame ekrano lange grojimo metu (taikoma tik BD-video, kuris palaiko BONUSVIEW arba Picture-In-Picture funkciją).
- #### TOP MENU

 - BD:** parodyti pagrindinį meniu.
 - DVD:** parodyti skyriaus meniu.
- #### HOME

 - Pasiekti namų meniu.
- #### DISC MENU / POP-UP MENU

 - BD:** įjungti ar išjungti iššokantį meniu.
 - DVD:** įjungti ar išjungti disko meniu.
- #### OK

 - Patvirtinti įvestą laukelį ar pasirinkimą.
- #### Navigation arrows

 - Naršyti po meniu.
- #### BACK

 - Sugrįžti į prieš tai buvusį meniu.
- #### Fast Forward / Rewind

 - Peršokti prie prieš tai buvusio ar sekančio skyriaus, poskyrio ar takelio.
- #### Stop / Play/Pause

 - Ieškoti atgal ar pirmyn.
- #### Mute

 - Nutildyti garsumą (taikoma tik tam tikriems Philips televizoriams).

- [Dim]** (Pritemdytas) – Pritemdytas ekrano ryškumas.

[Auto Standby] (Automatinis budėjimo režimas)

Įjungti ar išjungti automatinį budėjimo režimą. Tai funkcija, leidžianti taupyti energiją.

- [On]** (Įjungta) – Persijungti į budėjimo režimą jei 30 minučių nieko nedaroma (pavyzdžiui, pauzės režime ar sustabdytus grojimą).
- [Off]** (Išjungta) – Išjungti automatinį budėjimo režimą.

[PBC] (Grojimo kontrolė)

Įjungti ar išjungti turinio meniu VCD / SVCD diskams su PBC (grojimo kontrolės) funkcija.

- [On]** (Įjungta) – Rodyti turinio meniu, kai įdedate diską grojimui.
- [Off]** (Išjungta) – Praleisti meniu ir iš karto pradėti grojimą nuo pirmo skyriaus.

EasyLink nustatymas

- Spauskite .
- Pasirinkite **[Settings]** (Nustatymai), tuomet spauskite **OK**.
- Pasirinkite **[EasyLink]**, tuomet spauskite .

| | | |
|------------------|-------------------|------|
| Video Setup | EasyLink | ● On |
| | One Touch Play | ● On |
| Audio Setup | One Touch Standby | ● On |
| Preference Setup | | |
| EasyLink Setup | | |
| Advanced Setup | | |

- Pažymėkite pasirinkimą, tuomet spauskite **OK**.
- Pasirinkite nustatymą, tuomet spauskite **OK**.
 - Norėdami grįžti į prieš tai buvusį meniu, spauskite **BACK**.
 - Norėdami išeiti iš meniu, spauskite .

[EasyLink]

Jūsų prietaisas palaiko Philips EasyLink, kuris naudoja HDMI CEC (Consumer Electronics Control) protokolą. Su EasyLink suderinami prietaisai, kurie yra prijungti per HDMI jungtis, gali būti valdomi vienu nuotolinio valdymo pulteliu.

- [On]** (Įjungta) – Įjungia EasyLink funkcijas.

- [Off]** (Išjungta) – Išjungia EasyLink funkcijas.

[One Touch Play] (Grojimas vienu prisilietimu)

Kai paspaudžiate **STANDBY** mygtuką norėdami įjungti grotuvą, televizorius (jei palaiko grojimą vienu paspaudimu) įsijungia automatiškai ir persijungia į reikiamą video įvesties kanalą. Jei diskas įdėtas į grotuvą, disko grojimas pradedamas automatiškai.

- [On]** (Įjungta) – Įjungia grojimo vienu prisilietimu funkciją.
- [Off]** (Išjungta) – Išjungia grojimo vienu prisilietimu funkciją.

[One Touch Standby] (Budėjimo režimas vienu prisilietimu)

Kai paspaudžiate **STANDBY** mygtuką, visi prijungti prietaisai (jei palaiko budėjimo režimo įjungimą vienu prisilietimu) automatiškai persijungia į budėjimo režimą.

- [On]** (Įjungta) – Įjungia budėjimo režimo vienu prisilietimu funkciją.
- [Off]** (Išjungta) – Išjungia budėjimo režimo vienu prisilietimu funkciją.

Pastaba

- Norėdami įjungti EasyLink funkciją, jūs turite įjungti HDMI CEC veikimą savo televizoriuje ir kituose prietaisuose, prijungtuose prie televizoriaus. Žiūrėkite televi-zoriaus / kitų prietaisų naudojimosi ins-trukcijų knygeles norėdami sužinoti daugiau.
- Philips negarantuoja 100% suderinamumo su visais HDMI CEC prietaisais.

Sudėtingi nustatymai

- Spauskite .
- Pasirinkite **[Settings]**, tuomet spauskite **OK**.
- Pasirinkite **[Advanced Setup]**, tuomet spauskite .

| | | |
|------------------|--------------------------|-------|
| Video Setup | BD Live Security | ● Off |
| | Network | ● |
| Audio Setup | Software Download | ● |
| | Clear Local Storage | ● |
| Preference Setup | DivX(R) VOD Code | ● |
| EasyLink Setup | Version Info | ● |
| Advanced Setup | Restore Factory Settings | ● |

... PAREGULIUOKITE NUSTATYMUS

- **[Bitstream]** – pasirinkite geriausią originalią Dolby ar DTS audio patirtį (BD-video specialieji garso efektai yra išjungti).

Pastaba

- Įsitikinkite, kad audio formatas yra palaikomas diske ir prijungtame audio prietaise (stiprintuve / imtuve).
- Kai **[Bitstream]** yra pasirinkta, interaktyvūs garsai, tokie kaip mygtukų garsai yra nutildomi.

[PCM Downsampling]

Nustatykite samplingo dažnį PCM audio išvesčiai iš DIGITAL OUT lizdo (bendrašio / optinio).

- **[On]** (Ijungta) – PCM audio samplinamas į 48 kHz.
- **[Off]** (Išjungta) – BD ir DVD diskams, įrašyti LPCM formatu be autorinių teisių apsaugos, dviejų kanalų audio signalai iki 96 kHz yra išvedami kaip LPCM signalai be pakeitimo.

Pageidavimų nustatymas

1. Spauskite **⬆**.
2. Pasirinkite **[Settings]** (Nustatymai), tuomet spauskite **OK**.
3. Pasirinkite **[Preference Setup]** (Pageidavimų nustatymas), tuomet spauskite **▶**.

| | | |
|------------------|------------------|-----------|
| Video Setup | OSD Language | ● English |
| | Parental Control | ● Off |
| Audio Setup | Screen Saver | ● Off |
| | Change PIN | ● |
| Preference Setup | Display Panel | ● Normal |
| EasyLink Setup | Auto Standby | ● On |
| | PBC | ● On |
| Advanced Setup | | |

4. Pažymėkite pasirinkimą, tuomet spauskite **OK**.
5. Pasirinkite nustatymą, tuomet spauskite **OK**.
 - Norėdami grįžti į prieš tai buvusį meniu, spauskite **BACK**.
 - Norėdami išeiti iš meniu, spauskite **⬆**.

[OSD Language] (Ekrano meniu kalba)

Pasirinkti ekrano meniu kalbą.

Pastaba

- Jei jūsų diskų grotuvas yra prijungtas prie su HDMI CEC suderinamo televizoriaus, grotuvas automatiškai perjungiamas į tą pačią meniu kalbą, kuri yra pasirinkta jūsų televizoriuje.

[Parental Control] (Tėvų kontrolė)

Apriboja diskų, netinkamų vaikams, naudojimą. Tokie diskai turi būti įrašyti su reitingais.

Norėdami prisijungti, įveskite savo nustatytą slaptažodį arba "0000".

Pastaba

- Nustačius reitingą diskui naudojant [Parental Control] meniu, reikalaus slaptažodžio norint diską groti.
- Reitingai gali skirtis priklausomai nuo šalies. Norėdami leisti groti visus diskus, pasirinkite "8" DVD-video ir BD-Video diskams.
- Kai kurie diskai turi reitingus atspausdintus ant jų, tačiau nėra įrašyti su reitingu. Tokiu atveju ši funkcija tokiems diskams neveiks.

[Screen Saver] (Ekrano užsklanda)

Ijungti arba išjungti ekrano užsklandos režimą. Ekrano užsklanda apsaugo televizoriaus ekraną nuo žalos, kurią gali padaryti ilgas statinio vaizdo rodymas.

- **[On]** (Ijungta) – įjungti ekrano užsklandą po 10 minučių be jokių veiksmų.
- **[Off]** (Išjungta) – išjungti ekrano užsklandą.

[Change PIN] (Pakeisti PIN kodą)

Nustatyti arba pakeisti slaptažodį.

- 1) Spauskite skaičių mygtukus norėdami įvesti slaptažodį arba paskutinį nustatytą slaptažodį. Jei pamiršote slaptažodį, įveskite "0000", tuomet spauskite **OK**.
- 2) Įveskite naują slaptažodį.
- 3) Įveskite tą patį slaptažodį dar kartą.
- 4) Pereikite prie **[Confirm]** (Patvirtinti) iš meniu ir spauskite **OK**.

[Display Panel] (Prietaiso ekranas)

Pasirinkite ryškumo lygį priekiniam prietaiso ekranui.

- **[Normal]** (Įprastas) – įprastas ryškumas.

... JŪSŲ PRIETAISAS

12. **⬆ +/-**

- Pareguliuoti garsumą (taikoma tik tam tikriems Philips televizoriams).

13. SUBTITLE

- Pasirinkti subtitrų kalbą diske.

14. AUDIO

- Pasirinkti audio kalbą ar kanalą diske.

15. Skaičių / raidžių mygtukai

- Pasirinkti dalyką rodymui.
- Įvest vertes ar raides (naudojant SMS tipo įvedimą).

16. **▲**

- Atidaryti ar uždaryti diskų skyrelį.

17. TV CH +/-

- Pasirinkti TV kanalą (taikoma tik tam tikriems Philips televizoriams).

18. **■**

- Sustabdyti grojimą.

19. **||**

- Padaryti pauzę grojime.
- Padarius pauzę pereiti vienu žingsniu pirmyn.

20. **▶**

- Pradėti arba tęsti grojimą.

21. **i** INFO

- Parodyti dabartinę būseną arba disko informaciją.

22. OPTIONS

- Pasiiekti nustatymus dabartiniam veiksmui ar pasirinkimui.

23. Spalvoti mygtukai

- **BD**: pasirinkti veiksmus ar nustatymus.

24. HDMI

- Pasirinkti HDMI išvesties vaizdo rezoliuciją.

25. REPEAT

- Pasirinkti grojimą kartojant arba grojimą atsitiktine tvarka.

3. PRIJUNKITE

Atlikite šiuos sujungimus norėdami naudotis šiuo diskų grotuvu:

Pagrindiniai sujungimai:

- Video
- Audio
- Energijos

Papildomi sujungimai:

- Nukreipti audio į kitus prietaisus
 - Skaitmeninį stiprintuvą / imtuvą
 - Analoginę stereo sistemą
- LAN
- USB prietaisą (kaip papildomą atmintį programinės įrangos atnaujinimams ir BD-Live papildomam turiniui. Ne medijos grojimui).

Pastaba

- Žiūrėkite informacinę lentelę galinėje ar apatinėje prietaiso dalyje produkto identifikacijai ir tiekimo reitingams.
- Prieš atlikdami ar keisdami sujungimus, įsitinkite, kad visi prietaisai yra atjungti nuo elektros tinklo.

Patarimas

- Skirtingi jungčių tipai gali būti naudojami norint sujungti šį prietaisą su savo televizoriumi, priklausomai nuo galimybių ir jūsų poreikių. Detalus interaktyvus gidas, kuris padės jums prijungti savo prietaisą, yra pasiekiamas www.connectivityguide.philips.com.

Prijunkite video / audio laidus

Prijunkite šį diskų grotuvą prie televizoriaus norėdami žiūrėti diskus. Pasirinkite geriausią video sujungimą, kurį leidžia jūsų televizorius.

- 1 variantas: prijunkite prie HDMI lizdo (su HDMI, DVI arba HDCP suderinamais televizoriais).
- 2 variantas: prijunkite per komponentinius video lizdus (standartiniais televizoriams arba progresyvaus skanavimo televizoriams).
- 3 variantas: prijunkite per kombinuotą lizdą (standartiniais televizoriams).

Pastaba

- Jūs privalote prijungti šį diskų grotuvą tiesiogiai prie televizoriaus.

1 variantas: prijunkite prie HDMI lizdo

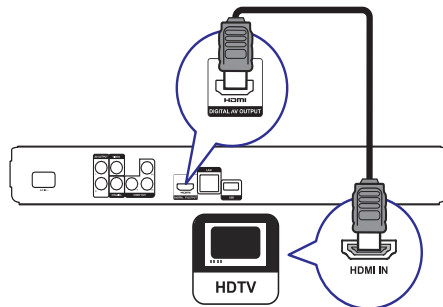

1. Prijunkite HDMI laidą (nepriedamas) prie

- HDMI lizdo šiame grotuve.
- HDMI įvesties lizdo televizoriuje.

Patarimas

- Naudokite HDMI-DVI adapterį, jei jūsų televizorius turi tik DVI jungtį.
- Norėdami optimizuoti video išvestį, spauskite HDMI pakartotinai norėdami pasirinkti geriausią jūsų televizoriaus palaikomą rezoliuciją.
- Philips rekomenduoja HDMI 2 kategorijos laidą, taip pat žinomą kaip didelio greičio HDMI laidą, optimaliai audio / video išvesčiai.
- Norint groti skaitmeninį BD-video ar DVD-video vaizdą per HDMI jungtį, abu prietaisai – grotuvas ir monitorius (ar AV imtuvus / stiprintuvus) turi palaikyti autorinių teisių apsaugos sistemą, vadinamą HDCP (high-bandwidth digital content protection system).
- Šio tipo sujungimas leidžia atkurti geriausią vaizdo kokybę.

... PAREGULIUOKITE NUSTATYMUS

[Component Video] (Komponentinis video)

Pasirinkite komponentinio video išvesties rezoliuciją, kuri yra suderinama su jūsų televizoriaus galimybėmis.

- **[480i/576i], [480p/576p], [720p], [1080i]** – pasirinkite video rezoliucijos nustatymą, geriausiai palaikomą jūsų televizoriaus. Žiūrėkite televizoriaus naudojimosi instrukcijų knygėlę norėdami sužinoti daugiau.

Pastaba

- Jei nustatymas nesuderinamas su jūsų televizoriumi, tuščias ekranas rodomas. Palaukite 10 sekundžių, kol bus atkurtas originalus vaizdas.
- Nuo kopijavimo apsaugoti DVD diskai gali būti grojami naudojant tik 480p/576p arba 480i/576i rezoliuciją.

[Picture Settings] (Vaizdo nustatymai)

Pasirinkite vieną iš užprogramuotų vaizdo spalvų nustatymų.

- **[Standard]** (Standartinis) – Originalus spalvų nustatymas.
- **[Vivid]** (Gyvybingas) – Ryškių spalvų nustatymas.
- **[Cool]** (Šaltas) – Švelnių spalvų nustatymas.
- **[Action]** (Veiksmas) – Aštrių spalvų nustatymas. Pagerina detalių matomumą tamsiose vietose. Geriausiai tinka veiksmo filmams.
- **[Animation]** (Animacija) – Kontrastingas spalvų nustatymas. Geriausiai tinka animuotam vaizdui.

[Black Level] (Juodos spalvos lygis)

Pagerinti juodos spalvos kontrastą.

- **[Normal]** (Normalus) – Standartinis juodos spalvos lygis.
- **[Enhanced]** (Pagerintas) – Sustiprintas juodos spalvos lygis.

Audio nustatymai

1. Spauskite **▲**.
2. Pasirinkite **[Settings]** (Nustatymai), tuomet spauskite **OK**.
3. Pasirinkite **[Audio Setup]** (Audio nustatymai), tuomet spauskite **▶**.

| | |
|------------------|------------------|
| Video Setup | Night Mode |
| Audio Setup | HDMI Audio |
| Preference Setup | Digital Audio |
| EasyLink Setup | PCM Downsampling |
| Advanced Setup | |

4. Pažymėkite pasirinkimą, tuomet spauskite **OK**.

5. Pasirinkite nustatymą, tuomet spauskite **OK**.

- Norėdami grįžti į prieš tai buvusį meniu, spauskite **BACK**.
- Norėdami išeiti iš meniu, spauskite **▲**.

[Night Mode] (Naktinis režimas)

Padaryti didelį garsumą švelnesnį, o mažą garsumą – pagarsinti, kad galėtumėte žiūrėti DVD filmus mažu garsumu, netrukdant kitiems.

- **[Auto]** (Automatinis) – Taikoma takeliams su Dolby True HD audio.
- **[On]** (Įjungta) – mėgautis tyliu žiūrėjimu naktį.
- **[Off]** (Išjungta) – mėgautis erdviu garsu pilnu dinamiu diapazonu.

Pastaba

- Taikoma tik Dolby koduotiems DVD-video ar BD-video diskams.

[HDMI Audio]

Pasirinkite HDMI audio išvestį kai prijungiate grotuvą ir televizorių / audio prietaisą per HDMI laidą.

- **[Bitstream]** – pasirinkite geriausią originalią HD audio patirtį (tik per su HD suderinamą imtuvą).
- **[Auto]** (Automatinis) – aptikti ir pasirinkti geriausią palaikomą audio formatą automatiškai.

[Digital Audio] (Skaitmeninis audio)

Pasirinkite audio formatą garso išvesčiai per DIGITAL OUT lizdą (bendraašį/optinį).

- **[Auto]** (Automatinis) – aptikti ir pasirinkti geriausią palaikomą audio formatą automatiškai.
- **[PCM]** – Audio prietaisas nepalaiko multi-kanalų formato. Garsas sumiksuojamas į dviejų

6. PAREGULIUOKITE NUSTATYMUS

Pastaba

- Jei funkcija ar pasirinkimas yra pilkos spalvos, vadinasi, jis negali būti keičiamas šiuo metu.

Video nustatymai

1. Spauskite **▲**.
2. Pasirinkite **[Settings]** (Nustatymai), tuomet spauskite **OK**.
3. Pasirinkite **[Video Setup]** (Video nustatymai), tuomet spauskite **▶**.

| | | |
|------------------|------------------|-------------------|
| Video Setup | Audio | ● English |
| | Subtitle | ● Off |
| Audio Setup | Disc Menu | ● English |
| | TV Display | ● 16:9 Widescreen |
| Preference Setup | HDMI Video | ● Auto |
| EasyLink Setup | HDMI Deep Color | ● Auto |
| | Component Video | ● 480i/576i |
| Advanced Setup | Picture Settings | ● Standard |

4. Pažymėkite pasirinkimą, tuomet spauskite **OK**.
5. Pasirinkite nustatymą, tuomet spauskite **OK**.
 - Norėdami grįžti į prieš tai buvusį meniu, spauskite **BACK**.
 - Norėdami išeiti iš meniu, spauskite **▲**.

[Audio] (Audio)

Pasirinkti audio kalbą disko grojimui.

[Subtitle] (Subtitrai)

Pasirinkti subtitrų kalbą disko grojimui.

[Disc Menu] (Disko meniu)

Pasirinkti kalbą disko meniu.

Pastaba

- Jei kalba, kurią pasirinkote, negalima diske, diskas naudoja numatytąją kalbą.
- Kai kuriems diskams subtitrų ir audio kalba gali būti keičiama tik naudojant disko meniu.

[TV Display] (Televizoriaus ekranas)

Pasirinkite rodymo formatą:



4:3 Pan Scan (PS) 4:3 Letter Box (LB) 16:9 (Wide Screen)

- **[4:3 Letterbox]** – 4:3 ekrano televizoriams: plačiaekranis rodymas su juodomis juostomis ekrano viršuje ir apačioje.
- **[4:3 Panscan]** – 4:3 ekrano televizoriams: vaizdas rodomas pilno aukščio, apkerpant šonus.
- **[16:9 Widescreen]** (Platus ekranas) – plačiaekranams televizoriams: rodymo santykis 16:9.

[HDMI Video]

Pasirinkite HDMI video išvesties rezoliucija, kuri yra suderinama su jūsų televizoriaus galimybėmis.

- **[Auto]** (Automatinis) – Aptikti ir pasirinkti geriausią palaikomą rezoliuciją automatiškai.
- **[Native]** (Pradinis) – Nustatyti originalią video rezoliuciją.
- **[480i/576i], [480p/576p], [720p], [1080i], [1080p], [1080p/24Hz]** – pasirinkite video rezoliucijos nustatymą, geriausiai palaikomą jūsų televizoriaus. Žiūrėkite naudojimosi instrukcijų knygelę norėdami sužinoti daugiau.

Pastaba

- Jei nustatymas nesuderinamas su jūsų televizoriumi, tuščias ekranas rodomas. Palaukite 10 sekundžių, kol bus atkurtas originalus vaizdas arba spauskite HDMI pakartotinai, kol vaizdas atsiranda.

[HDMI Deep Color] (HDMI gilios spalvos)

Ši funkcija galima tik kai rodymo prietaisas yra prijungtas per HDMI laidą ir kai jis palaiko gilių spalvų funkciją.

- **[Auto]** (Automatinis) – Mėgautės gyvais vaizdais su milijardais spalvų per Deep Color palaikantį televizorių.
- **[On]** (Įjungtas) – Išvesti 12 bitų spalvas, sumažinant iškraipymo efektus.
- **[Off]** (Išjungtas) – Išvesti standartinės 8 bitų spalvas.

... PRIJUNKITE

2 variantas: prijunkite per komponentinius video lizdus

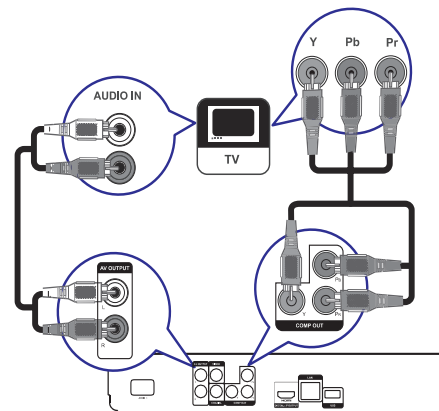

1. Prijunkite komponentinius video laidus (neprieddami) prie:
 - **Y Pb Pr** lizdų šiame grotuve.
 - **COMPONENT VIDEO** įvesties lizdų televizoriuje.
2. Prijunkite komponentinius audio laidus prie:
 - **AUDIO IN L/R-AV OUTPUT** lizdų šiame grotuve.
 - **AUDIO** įvesties lizdų televizoriuje.

Patarimas

- Komponentinis video įvesties lizdas jūsų televizoriuje gali būti pažymėtas kaip Y Pb/Cb Pr/Cr arba YUV.

Pastaba

- Šio tipo sujungimas suteikia gerą vaizdo kokybę.

3 variantas: prijunkite per kombinuotą lizdą

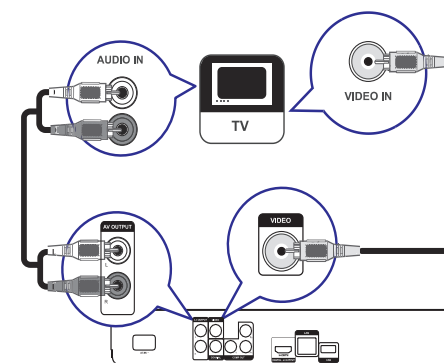

1. Prijunkite kombinuotą video laidą prie:
 - **VIDEO** lizdo šiame grotuve.
 - **VIDEO** įvesties lizdo televizoriuje.
2. Prijunkite audio laidus prie:
 - **AUDIO IN L/R-AV OUTPUT** lizdų šiame grotuve.
 - **AUDIO** įvesties lizdų televizoriuje.

Patarimas

- Video įvesties lizdas jūsų televizoriuje gali būti pažymėtas kaip A/V IN, VIDEO IN, COMPOSITE arba BASEBAND.
- Šio tipo sujungimas suteikia standartinę vaizdo kokybę.

... PRIJUNKITE

Nukreipkite audio į kitus prietaisus

Norėdami pagerinti garso kokybę, jūs galite nukreipti audio iš diskų grotuvo į kitus prietaisus.

Prijunkite skaitmeninį stiprintuvą / imtuvą

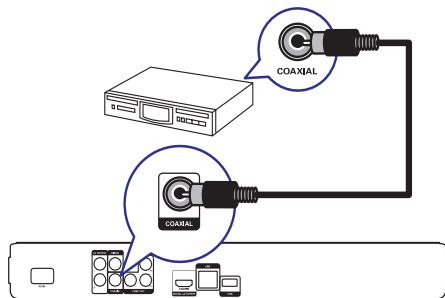

1. Prijunkite bendraašį laidą (nepriedamas) prie:

- **COAXIAL** lizdo šiame grotuve.
- **COAXIAL / DIGITAL** įvesties lizdo šiame prietaise.

Prijunkite analoginę stereo sistemą

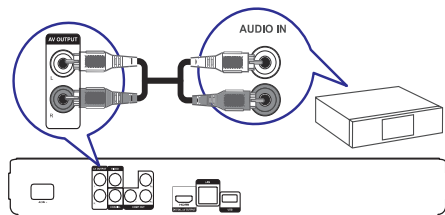

1. Prijunkite audio laidus prie:

- **AUDIO OUT L/R-AV OUTPUT** lizdų šiame grotuve.
- **AUDIO** įvesties lizdų prietaise.

Prijunkite tinklą

Prijunkite šį grotuvą prie tinklo norėdami mėgautis programinės įrangos atnaujinimais ir BD-Live papildomu turiniu.

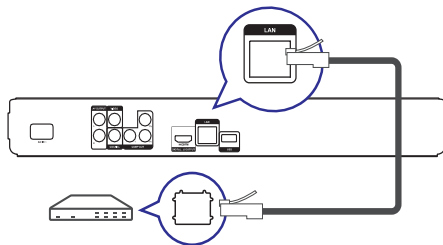

1. Prijunkite tinklo laidą (nepriedamas) prie:

- **LAN** lizdo šiame grotuve.
- **LAN** lizdo plačiajuosčiame modeme ar maršrutizatoriuje.

Pastaba

- Interneto prisijungimas prie Philips puslapijo programinės įrangos atnaujinimui gali būti neleidžiamas, priklausomai nuo maršrutizatoriaus, kurį naudojate ar interneto tiekėjo sąlygų. Susisiekite su savo interneto tiekėju norėdami gauti daugiau informacijos.

Prijunkite USB prietaisą

USB prietaisas suteikia papildomos atminties, kad galėtumėte mėgautis programinės įrangos atnaujinimais ir BD-Live papildomu turiniu.

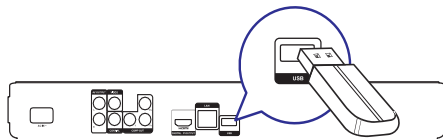

Pastaba

- Šis grotuvas negali groti audio / video / nuotraukų failų, išsaugotų USB prietaise.

... GROKITE

3. Pasirinkite trukmę, tuomet spauskite **OK**.
4. Pasirinkite [**Slide Animation**] (Skaidrės animacija) iš meniu, tuomet spauskite **OK**.
5. Pasirinkite animacijos efekto tipą, tuomet spauskite **OK**.

Leiskite muzikinę prezentaciją

Sukurkite muzikinę prezentaciją norėdami groti MP3/WMA muzikos failus kartu su JPEG nuotraukų failais.

Pastaba

- Norint sukurti muzikinę prezentaciją, MP3 / WMA ir JPEG failai turi būti išsaugoti tame pačiame diske.

1. Paleiskite MP3 / WMA muziką.
2. Spauskite **BACK** norėdami grįžti į pagrindinį meniu.
3. Pasirinkite nuotraukų katalogą / albumą ir spauskite **OK** norėdami pradėti prezentaciją.
 - ↳ Prezentacija pradeda ir tęsiasi iki nuotraukų katalogo ar albumo pabaigos.
 - ↳ Muzika grojama iki disko pabaigos.
 - Norėdami sustabdyti prezentaciją, spauskite **■**.
 - Norėdami sustabdyti muzikos grojimą, spauskite **■** dar kartą.

... GROKITE

Grokite MP3 / WMA muziką

MP3 / WMA yra stipriai suspaustų audio failų tipas (failai su plėtiniais .mp3, .wma).

- Įdėkite diską su MP3 / WMA muzika.
- Spauskite , pasirinkite **[Play Disc]** (Groti diską), tuomet spauskite **OK**.
↳ Turinio meniu parodomas.
- Pasirinkite muzikos katalogą, tuomet spauskite **OK**.
- Pasirinkite failą, kurį norite groti, tuomet spauskite **OK**.
 - Norėdami grįžti į pagrindinį meniu, spauskite **BACK**.

Pastaba

- Jei diskas įrašytas per keletą sesijų, tik pirmoji sesija grojama.
- WMA failai, apsaugoti Digital Rights Management (DRM) negali būti grojami naudojantis šiuo grotuvu.
- Šis grotuvas nepalaiko MP3PRO audio formato.
- Specialieji simboliai, esantys MP3 takelių pavadinimuose ar albumų pavadinimuose, gali būti nerodomi teisingai, nes jie nėra palaikomi.
- Katalogai / failai, viršijantys palaikomus limitus negali būti rodomi ir grojami.

Nuotraukų rodymas

Rodyti nuotraukų prezentaciją

Jūs galite rodyti JPEG nuotraukas (failai su plėtiniais .jpeg arba .jpg).

- Įdėkite diską su JPEG nuotraukomis.
- Spauskite , pasirinkite **[Play Disc]** (Groti diską), tuomet spauskite **OK**.
↳ Turinio meniu parodomas.
- Pasirinkite nuotraukų katalogą, tuomet spauskite **OK** norėdami įeiti.
 - Norėdami pasirinkti nuotrauką, naudokitės naršymo mygtukais.
 - Norėdami padidinti pasirinktą nuotrauką ir pradėti prezentaciją, spauskite **OK**.





- Spauskite **OK** norėdami pradėti prezentaciją.
 - Norėdami pamatyti nuotraukos informaciją, spauskite **INFO**.

Pastaba

- Gali užtrukti ilgiau, kol bus parodytas disko turinys televizoriuje, jei diske yra daug takelių / nuotraukų.
- Šis grotuvas gali rodyti tik skaitmeniniais fotoaparatais padarytas nuotraukas JPEG-EXIF formatu, paprastai naudojamu daugumoje fotoaparatus. Jis negali rodyti Motion JPEG ar kitų formatų, bei garso klipų, susietų su nuotraukomis.
- Katalogai / failai, viršijantys palaikomus limitus negali būti rodomi ir grojami.

Valdykite nuotraukų rodyimą

- Paleiskite nuotraukų prezentaciją.
- Naudokitės nuotolinio valdymo pulteliu nuotraukų valdymui.

| Mygtukas | Veiksmas |
|---|---|
|  | Pasukti nuotrauką prieš / pagal laikrodžio rodyklę. |
|  | Apversti nuotrauką horizontaliai / vertikalčiai. |
|  | Sustabdyti rodyimą. |
|  INFO | Parodyti dabartinę būseną ar disko informaciją. |

Pastaba

- Kai kurie veiksmai gali neveikti su kai kuriais diskais ar failais.

Nustatyti prezentacijos intervalą ir animaciją

- Rodymo metu spauskite **OPTIONS**.
↳ Grojimo nustatymų meniu parodomas.
- Pasirinkite **[Duration per slide]** (Vienos skaidrės trukmė) iš meniu, tuomet spauskite **OK**.

... PRIJUNKITE

- Prijunkite USB prietaisą prie **USB** lizdo šiame grotuve.

Pastaba

- Prijunkite USB prietaisą tik prie USB lizdo šiame grotuve.
- Philips negarantuoja 100% suderinamumo su visais USB prietaisais.

Prijunkite energijos tiekimą

Atsargiai

- Rizika sugadinti prietaisą! Įsitinkite, kad elektros tinklo įtampa atitinka įtampą, nurodyta šio prietaiso galinėje dalyje.
- Prieš prijungdami elektros maitinimo laidą, įsitinkite, kad atlikote visus reikiamus sujungimus.

Pastaba

- Informacinė plokštelė yra pritvirtinta prietaiso galinėje dalyje.

- Prijunkite elektros maitinimo laidą prie:
 - pagrindinio prietaiso.
 - rozetės sienoje.↳ Grotuvas paruoštas nustatymui naudojimui.

4. NUO KO PRADĖTI

! Atsargiai

- Valdymą naudokite tik taip, kaip nurodyta šioje naudojimosi instrukcijų knygelėje. Kitu atveju galite sukelti pavojingą spinduliavimą arba kitą nesaugų veiksmą.

Visuomet sekite nurodymus šiame skyriuje nurodyta tvarka.

Paruoškite nuotolinio valdymo pultelį

! Atsargiai

- Sprogimo pavojus! Laikykite baterijas toliau nuo saulės spindulių ar ugnies. Niekuomet nemeskite baterijų į ugnį.

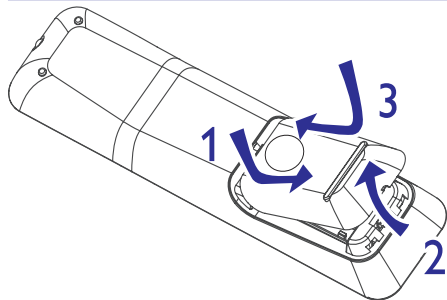

1. Atidarykite baterijų skyrelį.
2. Įdėkite dvi AAA tipo baterijas atsižvelgdami į poliškumą (+/-) kaip nurodyta.
3. Uždarykite baterijų skyrelį.

≡ Pastaba

- Jei ketinate nenaudoti nuotolinio valdymo pultelio ilgą laiką, išimkite baterijas.
- Nenaudokite senų ir naujų ar skirtingų tipų baterijų vienu metu.
- Baterijų sudėtyje yra cheminių medžiagų, tad jomis reikia tinkamai atsikratyti.

Suraskite teisingą žiūrėjimo kanalą

1. Spauskite norėdami įjungti grotuvą.
2. Įjunkite televizorių ir perjunkite į teisingą video įvesties kanalą (žiūrėkite savo televizoriaus naudojimosi instrukcijų knygelę).

Naudokitės namų meniu



1. Spauskite .

- Norėdami pradėti disko grojimą, pasirinkite **[Play Disc]** (Groti diską).
- Norėdami pasiekti įdiegimo meniu, pasirinkite **[Settings]** (Nustatymai).

Naršykite po meniu

1. Kai meniu rodomas, spauskite mygtukus nuotolinio valdymo pultelyje norėdami naršyti po meniu.

| Mygtukas | Veiksmas |
|-----------|-----------------------------|
| | Judėti aukštyn ar žemyn. |
| | Judėti į kairę ar į dešinę. |
| OK | Patvirtinti pasirinkimą. |
| | Įvesti skaičius. |

Pasirinkite meniu rodymo kalbą

≡ Pastaba

- Jei jūsų diskų grotuvas yra prijungtas prie su HDMI CEC suderinamo televizoriaus, praleiskite šį nustatymą. Grotuvas automatiškai perjungiamas į tą pačią meniu kalbą, kuri yra pasirinkta jūsų televizoriuje.

1. Namų (Home) meniu, pasirinkite **[Settings]** (Nustatymai) ir spauskite **OK**.
2. Pasirinkite **[Preference Setup]** (Pageidavimų nustatymas), tuomet spauskite .
3. Pasirinkite **[OSD Language]** (Ekranų kalba), tuomet spauskite .

... GROKITE

Papildomas turinys (toks kaip filmų anonsai, subtitrai ir pan.) gali būti parsijustas į šio grotuvo vietinę atmintį arba prijungtą USB prietaisą. Specialus vaizdas gali būti grojamas kol šie priedai yra siunčiami.

Kai diskas, palaikantis BD-Live, yra grojamas, grotuvo arba disko identifikacija gali būti nusiųsta turinio teikėjui internetu. Paslaugos ir funkcijos priklauso nuo disko.

≡ Pastaba

- Rekomenduojama naudoti tuščią USB laikmeną (mažiausiai 1 GB laisvos vietos) arba suformatuoti USB atmintinę prieš kopijuojant duomenis iš interneto ar disko.

Grokite DivX® video

DivX yra skaitmeninis media formatas, kuris išlaiko aukštą vaizdo kokybę nepaisant didelio suspaudimo. Jūs galite mėgautis DivX video su šiuo DivX sertifikuotu grotuvu.

1. Įdėkite diską su DivX video.
2. Spauskite , pasirinkite **[Play Disc]** (Groti diską), tuomet spauskite **OK**.
↳ Turinio meniu parodomas.
3. Pasirinkite video katalogą, tuomet spauskite **OK**.
4. Pasirinkite skyrių, kurį norite groti, tuomet spauskite **OK**.
5. Naudokite nuotolinio valdymo pultelį grojimo valdymui.

| Mygtukas | Veiksmas |
|-----------------|-----------------------------------|
| AUDIO | Pasirinkti audio kalbą ar kanalą. |
| SUBTITLE | Pasirinkti subtitrų kalbą. |
| | Sustabdyti grojimą. |

≡ Pastaba

- Jūs galite groti DivX video, kurį išsinuomavote ar nusipirkote su šio grotuvo DivX registracijos kodu (Žiūrėkite skyrelį "Pareguliuokite nustatymus" > [Advanced Setup] (Sudėtingi nustatymai) > [DivX® VOD Code]).
- Jūs galite groti iki 4GB dydžio DivX video failus.
- Šis grotuvas gali rodyti iki 45 simbolių subtitrus.

Grokite muziką

Kontroliuokite takelius

1. Paleiskite takelį.
2. Naudokitės nuotolinio valdymo pulteliu norėdami valdyti grojimą.

| Mygtukas | Veiksmas |
|----------|---|
| | Padaryti pauzę grojime. |
| | Pradėti arba tęsti grojimą. |
| | Sustabdyti grojimą. |
| | Peršokti prie prieš tai buvusio / sekančio takelio. |
| | Pasirinkti takelį, kurį norite groti. |

Greita paieška atgal / pirmyn. Spauskite pakartotinai norėdami pakeisti paieškos greitį.

REPEAT Pasirinkite ar išjunkite kartojimo ar atsitiktinio grojimo režimą.

... GROKITE

Priartinti / nutolinti vaizdą

1. Grojimo metu spauskite **OPTIONS**.
↳ Grojimo pasirinkimų meniu parodomas.
2. Pasirinkite **[Zoom]** (Priartinimas) iš meniu, tuomet spauskite **OK**.
3. Spauskite naršymo mygtukus (▲ ▼) norėdami pasirinkti priartinimo faktorių, tuomet spauskite **OK**.
4. Spauskite naršymo mygtukus norėdami pastumti priartintą vaizdą.
 - Norėdami išjungti priartinimo režimą, spauskite **BACK** arba **OK** norėdami pamatyti priartinimo faktoriaus juostą, tuomet spauskite pakartotinai, kol priartinimo faktorius [1X] pasirenkamas.

Tam tikros atkarpos kartojimas

1. Grojimo metu spauskite **OPTIONS**.
↳ Grojimo pasirinkimų meniu parodomas.
2. Pasirinkite **[Repeat A-B]** (Kartoti A-B) iš meniu, tuomet spauskite **OK** norėdami nustatyti pradžios tašką.
3. Prasukite grojimą, tuomet spauskite **OK** norėdami nustatyti pabaigos tašką.
↳ Grojimas kartojant pradėdamas.
 - Norėdami atšaukti kartojimo režimą, spauskite **OPTIONS**, pasirinkite **Repeat A-B** (Kartoti A-B) ir spauskite **OK**.

Pastaba

- Atkarpa kartojimui gali būti pasirinkta tik tame pačiame takelyje / poskyryje.

Žiūrėti video skirtingais rakursais

1. Grojimo metu spauskite **OPTIONS**.
↳ Grojimo pasirinkimų meniu parodomas.
2. Pasirinkite **[Angle List]** (Rakursų sąrašas) iš meniu ir spauskite ►.
3. Pasirinkite rakurso nustatymą ir spauskite **OK**.
↳ Grojimas tęsiamas pasirinktu rakursu.

Pastaba

- Taikoma tik diskams, kuriuose yra scenos, sukurtos skirtingais rakursais.

BD-video grojimas

Blu-ray video diskai turi didesnę talpą ir palaiko funkcijas, tokioms kaip aukštos raiškos video, multi-kanalų garsas, interaktyvūs meniu ir panašiai.

1. Įdėkite BD-video diską.
2. Spauskite ▲, pasirinkite **[Play Disc]** (Groti diską) ir spauskite **OK**.
3. Grojimas pradėdamas automatiškai arba pasirinkite grojimo nustatymą iš meniu ir spauskite **OK** norėdami pradėti grojimą.
 - Grojimo metu jūs galite spausti **TOP MENU** norėdami pamatyti papildomą informaciją, funkcijas ar turinį, išsaugotą diske.
 - Grojimo metu jūs galite spausti **POP-UP MENU** norėdami pamatyti disko meniu nesustabdant grojimo.

Mėgautės BONUSVIEW

(Taikoma tik diskams, suderinamiems su BONUSVIEW arba Picture-In-Picture funkcija). Jūs galite iškart žiūrėti papildomą turinį (tokį kaip komentarai) mažame ekrano lange.

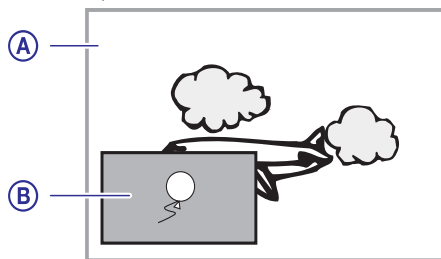

- A.** Pagrindinis vaizdas
B. Papildomas vaizdas

1. Spauskite **BONUSVIEW** norėdami įjungti papildomą vaizdą lange.
2. Spauskite **OPTIONS**.
↳ Grojimo nustatymų meniu parodomas.
3. Pasirinkite **[2nd Audio Language]** (Antra įgarsinimo kalba) arba **[2nd Subtitle Language]** (Antra subtitrų kalba) iš meniu, tuomet spauskite ►.
4. Pasirinkite pageidaujimą kalbą, tuomet spauskite **OK**.

Mėgautės BD-LIVE

(Taikoma tik diskams, kurie turi BD Live papildomą turinį).

... NUO KO PRADĖTI

| | | |
|------------------|------------------|------------|
| Video Setup | OSD Language | English |
| | Parental Control | Français |
| Audio Setup | Screen Saver | Deutsch |
| | Change PIN | Italiano |
| Preference Setup | Display Panel | Español |
| | Auto Standby | Nederlands |
| EasyLink Setup | PBC | Svenska |
| | | Português |

- Kalbos pasirinkimo variantai gali skirtis priklausomai nuo regiono.
4. Spauskite ▲ ▼ norėdami pasirinkti kalbą, tuomet spauskite **OK**.

Įdiekite tinklą

Norėdami mėgautis programinės įrangos atnaujinimais šiam grotuve ir Blue-Live papildomu turiniu, įdiekite tinklą.

Pastaba

- Įsitikinkite, kad tinklo laidas yra tinkamai prijungtas ir maršrutizatorius įjungtas.

1. Prijunkite šį diskų grotuvą prie plačiajuosčio modemo ar maršrutizatoriaus.
2. Iš namų (Home) meniu pasirinkite **[Settings]** (Nustatymai) ir spauskite **OK**.
3. Pasirinkite **[Advanced Setup]** (Sudėtingi nustatymai), tuomet spauskite ►.
4. Pasirinkite **[Network]** (Tinklas), tuomet spauskite **OK**.
5. Pasirinkite **[Next]** (Sekantis) iš meniu, tuomet spauskite **OK**.
↳ Grotuvas ima ieškoti, ar yra ryšys su tinklu.
↳ Jei ryšio patikrinimas nepavyksta, pasirinkite **[Retry]** (Bandyti dar kartą) ir spauskite **OK** norėdami pabandyti dar kartą prisijungti.
6. Prisijungus, IP adresas gaunamas automatiškai.
 - Jei IP adresas negaunamas, pasirinkite **[Retry]** (Bandyti dar kartą) ir spauskite **OK** norėdami bandyti gauti IP adresą dar kartą.

7. Pasirinkite **[Finish]** (Baigti) iš meniu, tuomet spauskite **OK** norėdami išeiti.

Pastaba

- Šis grotuvas nepalaiko automatinio kryžminių laidų aptikimo.
- BD-Live turinio parsisiuntimas gali užtrukti priklausomai nuo failo dydžio ir interneto ryšio spartos.

Naudokite Philips EasyLink

Šis grotuvas palaiko Philips EasyLink funkciją, kuri naudoja HDMI CEC (Consumer Electronics Control) protokolą. Jūs galite naudoti vieną nuotolinio valdymo pultelį norėdami valdyti su EasyLink suderinamus prietaisus, prijungtus per HDMI jungtis.

Pastaba

- Norėdami įjungti EasyLink funkciją, jūs turite įjungti HDMI CEC veikimą savo televizoriuje ir kituose prietaisuose, prijungtuose prie televizoriaus. Žiūrėkite televizoriaus / kitų prietaisų naudojimosi instrukcijų knygeles norėdami sužinoti daugiau.

Grojimas vienu prisilietimu

1. Spauskite **STANDBY** (Mylg) mygtuką norėdami įjungti šį diskų grotuvą.
↳ Televizorius (jei palaiko grojimą vienu paspaudimu) įsijungia automatiškai ir persijungia į reikiamą video įvesties kanalą.
↳ Jei diskas įdėtas į grotuvą, disko grojimas pradėdamas automatiškai.

Budėjimo režimo įjungimas vienu prisilietimu

1. Nuspauskite ir palaikykite **STANDBY** (Mylg) mygtuką nuotolinio valdymo pultelyje ilgiau nei tris sekundes.
↳ Visi prijungti prietaisai (jei palaiko budėjimo režimo įjungimą vienu prisilietimu) automatiškai persijungia į budėjimo režimą.

Pastaba

- Philips negarantuoja 100% suderinamumo su visais HDMI CEC prietaisais.

5. GROKITE

Disko grojimas

! Atsargiai

- Nedėkite jokių kitų objektų, išskyrus diskus, į diskų skyrelį.
- Nelieskite disko optinio lęšio diskų skyrelio viduje.

- Spauskite ▲ norėdami atidaryti diskų skyrelį.
- Įdėkite diską etikete į viršų.
 - Dvipusius diskus dėkite į apačią ta puse, kurią norite groti.
- Spauskite ▲ norėdami uždaryti diskų skyrelį ir pradėti disko grojimą.
 - Norėdami žiūrėti disko grojimą, įjunkite televizorių ir perjunkite jį į reikiamą kanalą šiam grotuvui.
 - Norėdami sustabdyti disko grojimą, spauskite ■.

☰ Pastaba

- Pasitinkinkite palaikomus diskų tipus (žiūrėkite skyrelį "Charakteristikos > Palaikoma media").
- Jeif parodomas slaptažodžio įvedimo laukelis, įveskite slaptažodį, kad galėtumėte žiūrėti užrakintą ar apsaugotą diską (žiūrėkite skyrelį "Pareguliuokite nustatymus > Pageidavimų nustatymus > [Parental Control] (Tėvų kontrolė)").
- Jeif padarote pauzę ar sustabdote diską, ekrano užsklanda imama rodyti po 10 minučių be jokių veiksmų. Norėdami išjungti ekrano užsklandą, spauskite bet kurį mygtuką.
- Jeif padarote pauzę ar sustabdote diską ir joks mygtukas nepaspaudžiamas 30 minučių, grotuvas automatiškai persijungia į budėjimo režimą.

Disko turinio struktūra

Disko turinys paprastai padalinamas pagal struktūrą, parodytą žemiau.

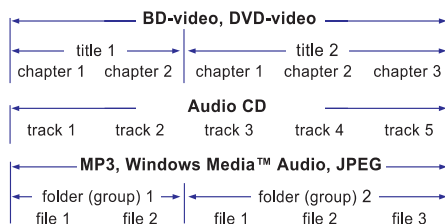

- [title/chapter] (skyrius / poskyris) nurodo BD / DVD turinį.
- [track] (takelis) nurodo audio disko turinį.
- [folder / file] (katalogas / failas) nurodo MP3 / WMA / JPEG formato disko turinį.

Video grojimas

Valdykite video grojimą

- Paleiskite skyrių.
- Naudokite nuotolinio valdymo pultelį norėdami valdyti grojimą.

| Mygtukas | Veiksmas |
|----------|--|
| II | Padaryti pauzę grojime. |
| ▶ | Pradėti arba tęsti grojimą. |
| ■ | Sustabdyti grojimą. |
| ◀ / ▶ | Peršokti prie prieš tai buvusio / sekancio skyriaus ar poskyrio. |
| ◀◀ / ▶▶ | Greitai prasukti atgal ar pirmyn. Spauskite pakartotinai norėdami keisti paieškos greitį. <ul style="list-style-type: none"> Pauzės režime, lėtai prasukti atgal ar pirmyn. |

☰ Pastaba

- BD diskams su Java programa, tęsimo funkcija negalima.

... GROKITE

Keiskite video grojimą

- Paleiskite skyrių.
- Naudokite nuotolinio valdymo pultelį norėdami keisti grojimą.

| Mygtukas | Veiksmas |
|-----------|---|
| AUDIO | Pasirinkti audio kalbą arba kanalą diske. |
| SUBTITLE | Pasirinkite subtitrų kalbą diske. |
| REPEAT | Pasirinkti ar išjungti kartojimo ar atsitiktinio grojimo režimus. <ul style="list-style-type: none"> Kartojimo pasirinkimai gali skirtis priklausomai nuo disko. VCD diskams kartojimo režimas galimas tik kai PBC (grojimo kontrolės) režimas yra išjungtas. |
| INFO | Rodyti dabartinę būseną ar disko informaciją. |
| OPTIONS | Pasiekti nustatymus, susijusius su dabartiniu veiksmu ar pasirinkimu. |
| BONUSVIEW | Ijungti ar išjungti papildomą vaizdą mažame lange grojimo metu (galimas tik BD-video diskuose, kurie palaiko BONUSVIEW arba Picture-In-Picture funkciją). |

☰ Pastaba

- Kai kurie veiksmai gali neveikti su kai kuriais diskais. Žiūrėkite papildomą informaciją, pridėdamą prie disko.

Parodyti meniu

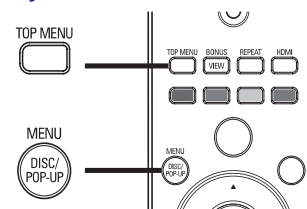

BD-video diskas

- TOP MENU** sustabdo video grojimą ir parodo disko meniu. Ši funkcija yra priklausoma nuo disko.
- POP-UP MENU** įjungia BD-video disko meniu nenutraukiant disko grojimo.

DVD-video diskas

- DISC MENU** parodo disko informaciją ir veda jus per galimas funkcijas diske.
- TOP MENU** parodo disko turinį.

VDC / SVCD / DivX diskas

- DISC MENU** parodo disko turinį.

✿ Patarimas

- Jeif PBC nustatymas išjungtas, VCD / SVCD praleidžia meniu ir pradeda grojimą nuo pirmo skyriaus. Norėdami pamatyti meniu prieš grojimą, įjunkite PBC nustatymą (žiūrėkite skyrelį "Pareguliuokite nustatymus > [Preference Setup] Pageidavimų nustatymas > [PBC] (Grojimo kontrolė)").

Pasirinkite skyrių / poskyrių

- Grojimo metu spauskite **OPTIONS**.
 - ↳ Grojimo pasirinkimų meniu parodomas.
- Pasirinkite **[Titles]** (Skyriai) arba **[Chapters]** (Poskyriai) iš meniu, tuomet spauskite **OK**.
- Pasirinkite skyriaus ar poskyrio numerį, tuomet spauskite **OK**.

Peršokti į tam tikrą grojimo laiką

- Grojimo metu spauskite **OPTIONS**.
 - ↳ Grojimo pasirinkimų meniu parodomas.
- Pasirinkite **[Time Search]** (Laiko paieška) iš meniu, tuomet spauskite **OK**.
- Spauskite naršymo mygtukus (▲ ▼) norėdami pakeisti laiką, į kurį norite peršokti, tuomet spauskite **OK**.