

Reģistrējiet Jūsu preci un saņemiet atbalstu  
[www.philips.com/welcome](http://www.philips.com/welcome)

**BDP 2500**

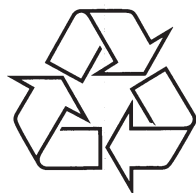

Tiecieties ar Philips Internetā  
<http://www.philips.com>

Lietošanas instrukcija

## **LĀZERS**

### **UZMANĪBU:**

CITU KĀ ŠEIT NORĀDĪTU VADĪBU VAI  
REGULĒJUMU LIETOŠANA VAI PROCEDŪRU  
VEIKŠANA VAR IZRAISĪT BĪSTAMA  
STAROJUMA IETEKMI.

### **UZMANĪBU:**

REDZAMS UN NEREDZAMS LĀZERA  
STAROJUMS, KAD ATVĒRTS UN IEKŠĒJAIS  
SLĒGS APIETS. NELŪKOJĪETIES STARĀ.

### **ATRAŠANĀS VIETA:**

IEKŠIENĒ, BLAKUS NODALĪJUMA  
MEHĀNISMAI.

**Šī prece atbilst EEE direktīvai.**

## Reģiona kods

Sistēma, kas ļauj diskus atskaņot tikai paredzētajā reģionā. Šī ierīce atskaņo tikai diskus, kam ir saderīgs reģiona kods. Jūsu ierīces reģiona kods ir atrodams uz preces etiķetes. Daži diski ir saderīgi ar vairāk kā vienu reģionu (vai visiem reģioniem).

## WMA

Windows Media™ Audio. Apzīmē audio saspiešanas tehnoloģiju, ko attīstījuši Microsoft Corporation. WMA datus var kodēt, izmantojot Windows Media Player versiju 9 vai Windows Media Player priekš Windows XP. Faili ir atpazīstami pēc to faila paplašinājuma 'WMA'.

### Drošība un svarīga piezīme

#### ! Brīdinājums

- Pārkaršanas risks! Nekādā gadījumā neuzstādi ierīci slēgtā telpā. Vienmēr atstājiet vismaz 10cm brīvas vietas ap ierīci, lai nodrošinātu ventilāciju. Pārliecinieties, ka aizkari un citi priekšmeti neaizsedz ierīces ventilācijas atveres.
- Nekādā gadījumā nenovietojiet preci, tālvadības pulti vai baterijas liesmu vai citu karstuma avotu tuvumā, tajā skaitā tiešā saules gaismā.
- Lietojiet šo preci tikai telpās. Sargājiet šo preci no ūdens, mitruma un priekšmetiem, kas pildīti ar šķidrumu.
- Nekādā gadījumā nenovietojiet šo preci uz cita elektriskā aprīkojuma.
- Neaiztieciot šo ierīci pērkonā negaisa laikā.
- Ja ierīces atvēršanai tiek lietots strāvas kontakts vai sadalītājs, atslēgšanas ierīcei jābūt darba kārtībā un viegli pieejamai.
- Redzams un neredzams lāzera starojums, kad ierīce atvērta. Izvairieties no stara ietekmes.



Ja Jūs redzat šo pārsvītrotās riteņotās miskastes simbolu, tas nozīmē, ka prece atbilst Eiropas Direktīvai 2002/96/EC. Apziniet vietējo atsevišķās savākšanas sistēmu elektriskām un elektroniskām precēm. Rīkojieties saskaņā ar vietējiem noteikumiem un neizmetiet Jūsu vecās preces ar sadzīves atkritumiem.



Pareiza Jūsu vecās preces izmešana palīdzēs novērst potenciālas negatīvas sekas apkārtējai videi un cilvēku veselībai.

Jūsu prece satur baterijas, kas atbilst Eiropas Direktīvai 2006/66/EC, ko nedrīkst izmest kopā ar sadzīves atkritumiem.

Apziniet vietējos noteikumus par bateriju atsevišķu savākšanu. Pareiza bateriju izmešana palīdz novērst potenciālas negatīvas sekas apkārtējai videi un cilvēku veselībai.

### Piezīme par autortiesībām



**Esiet atbildīgs  
Cieniet autortiesības**

Šī prece ir aprīkota ar autortiesību aizsardzības tehnoloģiju, ko aizsargā noteiktu ASV patentu metožu pieprasījumi un citas intelektuālā īpašuma tiesības, kas pieder Macrovision Corporation un citiem tiesību īpašniekiem. Šīs autortiesību aizsardzības tehnoloģijas lietošana jāsaņemo ar Macrovision Corporation un tā ir paredzēta mājas un citai ierobežotai lietošanai, ja nav savādāk saskaņots ar Macrovision Corporation. Apgrīeztā mehānika un izjaukšana aizliegta.



Šī prece atbilst Eiropas Kopienas radio traucējumu prasībām.

Šī prece atbilst sekojošu direktīvu un vadlīniju prasībām: 2004/108/EC, 2006/95/EC.

### Jūsu vecās preces un bateriju izmešana



Jūsu prece ir veidota un ražota ar augstas kvalitātes materiāliem un komponentēm, ko var pārstrādāt un lietot atkārtoti.

## Piezīme par zīmoliem



HDMI, HDMI logo un High-Definition Multimedia Interface ir HDMI Licensing LLC zīmoli vai reģistrēti zīmoli.



'Windows Media' un Windows logo ir zīmoli vai reģistrēti zīmoli, kas pieder 'Microsoft Corporation' Amerikas Savienotajās Valstīs un/vai citās valstīs.



'DVD Video' ir 'DVD Format/Logo Licensing Corporation' zīmols.



'Blu-ray' disks un 'Blu-ray' diska logo ir zīmoli.



Ražots ar licenci no 'Dolby Laboratories'. 'Dolby' un dubultā-D simbols ir 'Dolby Laboratories' zīmoli.



**2.0+Digital Out**

Ražots ar licenci pēc U.S. Patenta #5,451,942; 5,956,674; 5,974,380; 5,978,762; 6,487,535 un citiem ASV un vispasaules patentiem, kas izdoti un gaidāmi. DTS un DTS 2.0+Digital Out ir reģistrēti zīmoli, un DTS logo, simbols ir DTS, Inc. zīmoli @ 1996-2008 DTS, Inc. Visas tiesības rezervētas.



DivX, DivX Ultra Certified un asociētie logo ir DivX, Inc. zīmoli un tiek lietoti ar licenci.

Oficiāla DivX Ultra Certified prece. Atskaņo visas DivX(R) video versijas (tajā skaitā DivX 6) ar uzlabotu DivX mediju failu un DivX(R) Media formātu atskaņošanu.

Atskaņo DivX video ar izvēlnēm, subtitriem un audio celiņiem.



Java un visi citi Java zīmoli un logo ir Sun Microsystems, Inc. zīmoli vai reģistrēti zīmoli ASV un/vai citās valstīs.

## BONUS VIEW™

'BONUSVIEW' ir 'Blu-ray Disc Association' zīmoli.

## x.v.Colour

'x.v.Colour' ir 'Sony Corporation' zīmols.



### Ekrāna proporcija

Parādītā attēla vertikālo un horizontālo izmēru proporcija. Standarta TV horizontālā pret vertikālo attiecība ir 4:3, un platekrāna TV tā ir 16:9. 'Vēstuļu kastītes' formāts ļauj Jums izbaudīt attēlu ar platāku attiecību uz standarta 4:3 ekrāna.

### 'Blu-ray' disks (BD)

'Blu-ray' disks ir nākamās paaudzes optiskais video disks, kas var saglabāt piecas reizes vairāk datus kā standarta DVD. Lielā ietilpība padara par iespējamu izmantot funkcijas kā augstas izšķirtspējas video, daudzkanālu telpisko skaņu, interaktīvas izvēlnes utt.

### BONUSVIEW

Tas ir BD-Video (Final Standard Profile vai Profile 1.1), kas atbalsta interaktīvu saturu, kas iekodēts diskā, kā attēls attēlā. Tas nozīmē, ka Jūs varat atskaņot primāro video un sekundāro video vienlaicīgi.

### Digitālais Audio

Digitālais audio ir skaņas signāls, kas ir pārveidots ciparu vērtībās. Digitālo skaņu var pārraidīt pa vairākiem kanāliem. Analogo skaņu var pārraidīt tikai pa diviem kanāliem.

### DivX Video-uz-pieprasījuma (VOD)

Šī DivX Certified ierīce jāreģistrē, lai atskaņotu DivX video-uz-pieprasījuma (VOD) saturu. Lai izveidotu reģistrācijas kodu, atrodi DivX VOD nodaļu Jūsu ierīces iestatīšanas izvēlnē. Ar šo kodu dodieties uz vod.divx.com, lai pabeigtu reģistrācijas procesu un uzzinātu vairāk par DivX video.

### Dolby Digital

Telpiskās skaņas sistēma, ko attīstījuši Dolby Laboratories, satur līdz pat sešiem kanāliem digitālo audio (priekšējo kreiso un labo, aizmugurējo kreiso un labo, centra un zemo frekvenču).

### DTS

Digital Theater Systems. Šī ir telpiskās skaņas sistēma, lai nodrošinātu 5.1 kanālus digitālā audio patērētāju elektronikas precēs un programmatūrā. To nav attīstījuši Dolby Digital.

### HDCP

Augsta diapazona digitālā satura aizsardzība. Šī ir specifikācija, kas sniedz drošu digitālā satura pārraidi starp dažādām ierīcēm (lai novērstu neautorizētu kopēšanu).

### HDMI

Augstas Kvalitātes Multimediju Interfeiss (HDMI) ir augsta ātruma digitālais interfeiss, kas var pārraidīt nesaspieztu augstas kvalitātes video un digitālo daudzkanālu audio. Tas piegādā augstas kvalitātes attēlu un skaņas kvalitāti, pilnīgi bez traucējumiem. HDMI ir pilnībā atgriezeniski saderīgs ar DVI.

Kā pieprasa HDMI standarts, pieslēgšanās pie HDMI vai DVI precēm bez HDCP (Augsta diapazona digitālā satura aizsardzība) novedīs pie neesošas Video vai Audio izejas.

### JPEG

Ļoti pazīstams digitālo nekustīgo attēlu formāts. Nekustīga attēla datu saspiešanas sistēmu piedāvā Joint Photographic Experts Group, kas izmanto mazu samazinājumu attēla kvalitātē, neskatoties uz tā lielo saspiešanas proporciju. Faili ir atpazīstami pēc to faila paplašinājuma 'JPG' vai 'JPEG'.

### MP3

Faila formāts ar skaņas datu saspiešanas sistēmu. "MP3" ir saīsinājums no Motion Picture Experts Group 1 (vai MPEG-1) Audio Layer 3. Izmantojot MP3 formātu, vienā CD-R vai CD-RW var ierakstīt aptuveni 10 reizes vairāk datu kā parastā CD.

### Atskaņošanas vadība (PBC)

Attiecas uz signālu, kas ierakstīts video CD vai SVCD, atskaņošanas vadībai. Izmantojot izvēlnes logus, kas ierakstīti Video CD vai SVCD, kas atbalsta PBC, Jūs varat izbaudīt dialoga veida atskaņošanu un meklēšanu.

### PCM

Impulsu Kodu Modulācija. Digitālā audio kodēšanas sistēma.

## ... TRAUCĒJUMU NOVĒRŠANA

### Datu failus (JPEG, MP3, WMA) nevar atskaņot vai nolasīt

- Pārlicinieties, ka datu fails ir ierakstīts USF, ISO9660 vai JOLIET formātā.
- Pārlicinieties, ka izvēlētā grupa (vai direktorija) nesatur vairāk kā 9,999 failus DVD vai 999 failus CD diskā.
- Pārlicinieties, ka JPEG faila paplašinājums ir .jpg, .JPG, .jpeg vai .JPEG.
- Pārlicinieties, ka MP3/WMA faila paplašinājums ir .mp3 vai .MP3 un .wma vai .WMA.

### TV parādās zīme 'No entry' (nav ievades)

- Darbība nav iespējama.

### EasyLink funkcija nestrādā

- Pārlicinieties, ka šis disku atskaņotājs ir pieslēgts Philips markas EasyLink TV un iestatījums [EasyLink] ir pozīcijā [On] (ieslēgt).

### USB ierīci nevar atskaņot

- Šī ierīce nevar atskaņot audio/video/foto failus, kas saglabāti USB ierīcē. USB savienojums ir paredzēts tikai programmatūras pajaunināšanai un BonusView saturam.

## 2. JŪSU PRECE

Apsveicam ar pirkumu un laipni lūdzam Philips! Lai pilnībā izmantotu atbalstu, ko piedāvā Philips, reģistrējiet precīzi [www.philips.com/welcome](http://www.philips.com/welcome).

### Preces iezīmes

#### Philips EasyLink

Jūsu prece ir saderīga ar Philips EasyLink, kas lieto HDMI CEC (patērētāja elektronikas kontroles) protokolu. Easy-Link saderīgas ierīces, kas ir pieslēgtas ar HDMI savienojumu, var vadīt ar vienu tālvadības pulti.

#### Piezīme

- Philips negarantē 100% sadarbību ar visām HDMI CEC ierīcēm.

### Augstas izšķirtspējas izklaide

Skatieties augstas izšķirtspējas saturu diskus uz HDTV (augstas izšķirtspējas televizora). Pieslēdziet to ar liela ātruma HDMI vadu (1.3 vai 2.kategorijas). Jūs varat izbaudīt izcilu attēla kvalitāti ar izšķirtspēju līdz pat 1080p un kadru ātrumu līdz pat 24 kadriem sekundē, izmantojot progresīvās skenēšanas izeju.

### BONUSVIEW/PIP (attēls attēlā)

Šī ir jauna BD-Video funkcija, kas vienlaicīgi atskaņo primāro un sekundāro video. BONUSVIEW funkcijas var atskaņot 'Blu-ray' atskaņotāji ar 'Final Standard Profile' vai 'Profile 1.1 specs'.

### DVD uzlabošana labākai attēla kvalitātei

Skatieties diskus augstākajā HDTV pieejamajā attēla kvalitātē. Video uzlabošana palielina standarta izšķirtspējas diska izšķirtspēju uz 1080p, izmantojot HDMI savienojumu. Detalizēts attēls un palielināts asums sniedz dzīvāku attēlu.

### Atskaņojamie mediji

Šī prece var atskaņot:

- BD-Video, BD-R/RE2.0
- DVD, DVD-Video, DVD+R/+RW, DVD-R/-RW, DVD+R/-R DL (Dubulta slāņa)
- Video CD/SVCD
- Audio CD, CD-R/CD-RW, MP3-CD, WMA-CD
- DivX (Ultra)-CD, Attēlu CD

### Reģionu kodi

Jūs varat atskaņot diskus ar sekojošiem reģionu kodiem.

Reģions	Reģiona kods	
	DVD	BD
Eiropa, Apvienotā Karaliste		

## Preces pārskats

### Galvenā ierīce

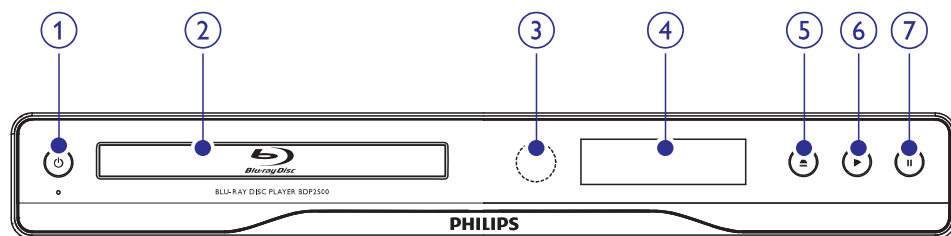

1.
  - Ieslēdz disku atskaņotāju vai pārslēdz to gaidīšanas režīmā.
2. **Diska nodalījums**
3. **Infrasarkanais sensors**
  - Mērkējiet tālvadības pulti uz infrasarkano sensoru.
4. **Displeja panelis**
5.
  - Atver vai aizver diska nodalījumu.
6.
  - Sāk vai turpina atskaņošanu.
7.
  - Iepauzē atskaņošanu.

Indikācija priekšējā panelī	Apraksts
<b>LOADING</b>	Ielādē disku.
<b>UNSUPP</b>	Disks nav saderīgs.
<b>BD</b>	Blu-ray disks ir atpažīti.
<b>HDMI ERR</b>	HDMI video izšķirtspēja nav saderīga ar TV.
<b>FAST FWD</b>	Tišanas uz priekšu režīms.
<b>FAST BWD</b>	Tišanas atpakaļ režīms.
<b>SLOWFWD</b>	Lēna atskaņošana uz priekšu.
<b>SETTINGS</b>	Ir atvērta iestatīšanas izvēlne.
<b>HOME</b>	Ir atvērta sākuma izvēlne.
<b>CHAPTER</b>	Pašreizējā nodaļa ir nodaļas atkārtēšanas režīmā.
<b>DOLBY D</b>	Tiek atskaņots Dolby Digital audio.
<b>DOLBY HD</b>	Tiek atskaņots Dolby HD audio.
<b>UPGRADE</b>	Notiek programmatūras pajaunināšana.

### ! Brīdinājums

- Elektriskā šoka risks. Nekādā gadījumā nenoņemiet šīs ierīces korpusu.

Lai saglabātu garantiju, nemēģiniet labot sistēmu paši.

Ja rodas problēmas, lietojot šo precī, caurskatiet sekojošos punktus, pirms servisa pieprasīšanas. Ja problēmu neizdodas atrisināt, reģistrējiet Jūsu precī un iegūstiet atbalstu [www.philips.com/welcome](http://www.philips.com/welcome).

Ja Jūs sazināties ar Philips, Jums tiks jautāts Jūsu disku atskaņotāja modeļa un sērijas numurs. Modeļa numurs un sērijas numurs atrodas Jūsu disku atskaņotāja mugurpusē vai apakšā. Pierakstiet šos numurus šeit:

Modeļa Nr. \_\_\_\_\_

Sērijas Nr. \_\_\_\_\_

### Galvenā ierīce

#### Nav reakcijas uz tālvadības pulti

- Pieslēdziet atskaņotāju strāvas rozetei.
- Mērkējiet tālvadības pulti uz infrasarkano sensoru, kas atrodas uz šī atskaņotāja priekšējā paneļa.
- Ievietojiet baterijas pareizi.
- Ievietojiet tālvadības pulti jaunas baterijas.

### Attēls

#### Nav attēla

- Skatiet TV lietošanas pamācību, lai atrastu pareizo video ieejas kanālu. Mainiet TV kanālus, līdz redzat Philips ekrānu.

#### Nav attēla HDMI savienojumam

- Ja šis atskaņotājs ir pieslēgts pie neautorizētas displeja ierīces ar HDMI vadu, audio/video signāls var netikt izvadīts.
- Pārbaudiet, vai HDMI vads nav bojāts. Nomainiet ar jaunu HDMI vadu.
- Ja tā notiek, kad Jūs maināt **HDMI video** izšķirtspēju, atkārtoti spiediet taustiņu **HDMI** uz tālvadības pulti, līdz parādās attēls.

#### TV nav augstas izšķirtspējas video signāla

- Pārliedziet, ka disks satur augstas izšķirtspējas video.
- Pārliedziet, ka TV atbalsta augstas izšķirtspējas video.

### Skaņa

#### Nav audio izejas no TV

- Pārliedziet, ka audio vadi ir pieslēgti TV audio ieejai.
- Piesaistiet TV audio ieeju attiecīgajai video ieejai. Papildus informācijai, skatīt TV lietošanas instrukciju.

#### Nav audio izejas no audio ierīces (stereo sistēmas/pastiprinātāja/resivera) skaļruņiem

- Pārliedziet, ka audio vadi ir pieslēgti audio ierīces audio ieejai.
- Ieslēdziet audio ierīci uz pareizo audio ieejas avotu.

#### Nav skaņas HDMI savienojumam.

- Jūs varat nedzirdēt skaņu no HDMI izejas, ja pieslēgtā ierīce nav saderīga ar HDCP vai ir saderīga tikai ar DVI.

#### Nav sekundārās audio izejas Attēls-attēlā funkcijai

- Ja izvēlnē **[HDMI Audio]** vai **[Digital Audio]** ir izvēlēts **[Bitstream]**, interaktīvā skaņa, kā sekundārā skaņa Attēls-attēlā funkcijai, tiek izslēgts. Izslēdziet iestatījumu **[Bitstream]**.

### Atskaņošana

#### Disku nevar atskaņot

- Pārliedziet, ka disks ir ievietots pareizi.
- Pārliedziet, ka šī prece ir saderīga ar disku. Skatīt 'Jūsu prece' > 'Atskaņojamie mediji'.
- Pārliedziet, ka šī prece atbalsta DVD vai BD reģiona kodu.
- Atskaņojot DVDRW vai DVDR, pārliedziet, ka disks ir aizvērts.
- Notīriet disku.

## 8. SPECIFIKĀCIJAS

### Piezīme

- Specifikācijas un dizains var mainīties bez brīdinājuma.

### Video

- Signāla sistēma: PAL/NTSC
- Kompozītu video izeja: 1 Vp-p (75 omi)
- HDMI izeja 480p, 576p, 720p, 1080i, 1080p, 1080p24

### Audio

- 2 kanālu analogā izeja
  - Audio priekšējais K&L: 2 Vrms (>1 kilooms)
- Digitālā izeja: 0.5 Vp-p (75 omi)
  - Koaksiālā
- HDMI izeja
- Atjaunošanas frekvence:
  - MP3: 32 kHz, 44.1 kHz, 48 kHz
  - WMA: 44.1 kHz, 48 kHz
- Konstants bitu ātrums:
  - MP3: 112 kbps – 320 kbps
  - WMA: 48 kbps – 192 kbps

### USB

- Kā papildus atmiņa programmatūras pajaunināšanai un BonusView saturam. Nav paredzēta mediju atskaņošanai.

### Galvenā ierīce

- Strāvas padeve
  - Eiropā: 220-240V ~AC, ~50Hz
- Strāvas patēriņš: 25W
- Strāvas patēriņš gaidīšanas režīmā: <1W
- Izmēri (p x a x d): 360 x 54 x 240 (mm)
- Kopējais svārs: 2.5 kg

### Komplektā iekļautie piederumi

- Tālvadības pults un baterijas
- Audio/Video vadi
- Lietošanas pamācība

### Lāzera specifikācija

- Lāzera tips:
  - BD lāzera diode: InGaN/AlGaIn
  - DVD lāzera diode: InGaAlP
  - CD lāzera diode: AlGaAs
- Viļņa garums:
  - BD: 405 +5nm/-5nm
  - DVD: 650 +13nm/-10nm
  - CD: 790 +15nm/-15nm
- Izejas jauda:
  - BD: līdz 20mW
  - DVD: līdz 7mW
  - CD: līdz 7mW

## ... JŪSU PRECE

### Tālvadības pults

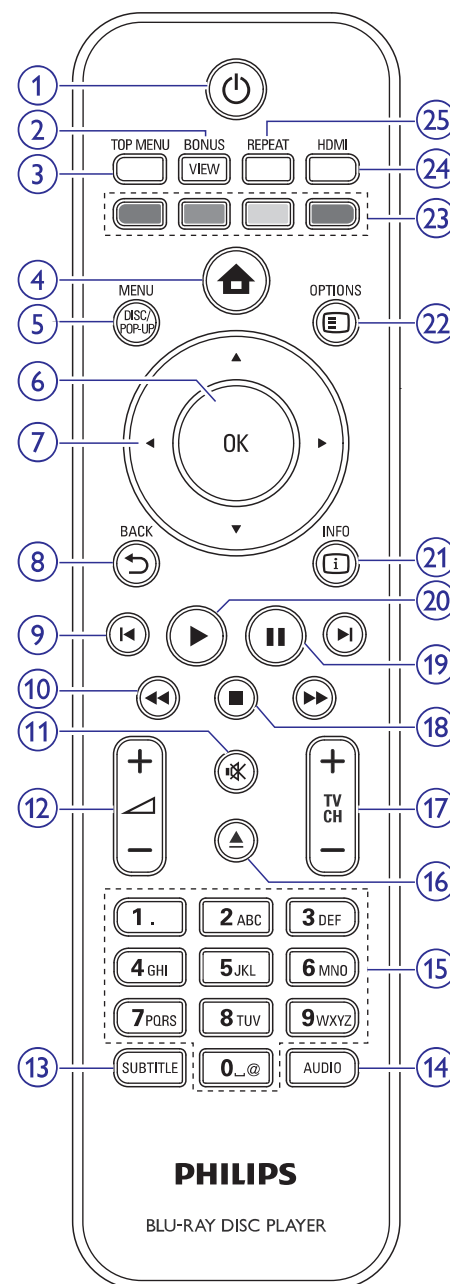

### 1. ⏻ (standby-on)

- Ieslēdz disku atskaņotāju vai pārslēdz to gaidīšanas režīmā.
- Ja ir iespējota EasyLink funkcija, nospiediet un turiet taustiņu vismaz 3 sekundes, lai pārslēgtu visas HDMI CEC saderīgās ierīces gaidīšanas režīmā.

### 2. BONUSVIEW

- Ieslēdz vai izslēdz sekundāro video mazā ekrāna logā atskaņošanas laikā (attiecas tikai uz BD-video, kas atbalsta BONUSVIEW vai attēls attēlā funkcijas).

### 3. TOP MENU

- **BD**: atver galveno izvēlni.
- **DVD**: atver virsraksta izvēlni.

### 4. 🏠 (sākuma izvēlne)

- Atver sākuma izvēlni.

### 5. DISC MENU/POP-UP MENU

- **BD**: atver vai aizver iznirstošo izvēlni.
- **DVD**: atver vai aizver diska izvēlni.

### 6. OK

- Apstiprina ievadi vai izvēli.

### 7. ▲ ▼ ◀ ▶ (navigācijas taustiņi)

- Navigācijai pa izvēlnēm.

### 8. ↶ BACK

- Atgriežas iepriekšējā izvēlnē.

### 9. ◀ ▶ (iepriekšējais / nākamais)

- Pārlec uz iepriekšējo vai nākamo virsrakstu, nodaļu vai celiņu.

### 10. ◀ ▶ (uz priekšu / atpakaļ)

- Meklē atpakaļ vai uz priekšu.

### 11. 🔇 (klusums)

- Izslēdz skaņu (attiecas tikai uz noteiktiem Philips markas TV).

12. +/-

- Regulē skaļumu (attiecas tikai uz noteiktiem Philips markas TV).

13. SUBTITLE

- Izvēlas diska subtitru valodu.

14. AUDIO

- Izvēlas diska audio valodu vai kanālu.

15. Burtu-ciparu taustiņi

- Izvēlas atskaņojamo punktu.
- Ievada vērtības.

16. (atvērt / aizvērt)

- Atver vai aizver diska nodalījumu.

17. TV CH +/-

- Izvēlas TV kanālu (attiecas tikai uz noteiktiem Philips markas TV).

18. (stop)

- Beidz atskaņošanu.

19. (pauze)

- Iepauzē atskaņošanu.
- Pārvieto iepauzēto attēlu vienu soli uz priekšu.

20. (atskaņot)

- Sāk vai turpina atskaņošanu.

21. INFO

- Parāda pašreizējā statusa vai diska informāciju.

22. OPTIONS

- Piekļūst pašreizējās darbības vai izvēles iespējām.

23. Krāsainie taustiņi

- **BD**: izvēlas uzdevumus vai iespējas.

24. HDMI

- Izvēlas HDMI izejas video izšķirtspēju.

25. REPEAT

- Izvēlas atkārtotu atskaņošanu vai sajauktas secības atskaņošanu.

Programmatūras pajaunināšana

Pārbaudiet šī atskaņotāja pašreizējās programmatūras versiju, lai salīdzinātu to ar jaunāko programmatūru (ja pieejama) Philips interneta lapā.

1. Spiediet taustiņu .
2. Izvēlieties **[Settings]** (iestatījumi) un spiediet taustiņu **OK**.
3. Izvēlieties **[Advanced Setup]** > **[Version Info.]** (padziļināta iestatīšana > versijas informācija) un spiediet taustiņu **OK**.

Programmatūras pajaunināšana no USB

1. Apmeklējiet [www.philips.com/support](http://www.philips.com/support), lai pārbaudītu, vai ir pieejama jaunāka programmatūras versija šim atskaņotājam.
2. Lejuplādējiet programmatūru uz USB zibatmiņu.
3. Ievietojiet USB zibatmiņu aizmugurējā paneļa kontaktā **USB**.
4. Sākuma izvēlnē izvēlieties **[Settings]** > **[Advanced Setup]** > **[Software Download]** > **[USB]**.
5. Sekojiet norādījumiem TV ekrānā, lai apstiprinātu pajaunināšanas darbību.
  - ↳ Kad programmatūras pajaunināšana ir pabeigta, atskaņotājs automātiski pārslēdzas gaidīšanas režīmā.
6. Atvienojiet strāvas vadu uz dažām sekundēm un atkal pieslēdziet to, lai ieslēgtu atskaņotāju.

Piezīme

- Neizslēdziet strāvu un neizņemiet USB zibatmiņu programmatūras pajaunināšanas procesa laikā, lai novērstu iespējamu diska atskaņotāja bojājumu.

Apkope

**Uzmanību**

- Nekad nelietojiet tīrīšanas līdzekļus kā benzīnu, šķīdinātāju, komerciāli pieejamus tīrīšanas līdzekļus vai anti-stātiskus aerosolus, kas paredzēti diskam.



Disku tīrīšana

Tīriet disku ar mikrošķiedras lupatu no centra uz malām taisnā līnijā.



## ... IESTATĪJUMU REGULĒŠANA

### Padziļināta iestatīšana

1. Spiediet taustiņu .
2. Izvēlieties **[Settings]** (iestatījumi), tad spiediet taustiņu **OK**.
3. Izvēlieties **[Advanced Setup]** (padziļināta iestatīšana), tad spiediet taustiņu .

Video Setup	Software Download •
	Clear Memory •
Audio Setup	DivX(R) VOD Code •
	Version Info •
Preference Setup	Restore Default Settings •
EasyLink Setup	
Advanced Setup	

4. Izvēlieties iespēju un spiediet taustiņu **OK**.
5. Izvēlieties iestatījumu un spiediet taustiņu **OK**.
  - Lai atgrieztos iepriekšējā izvēlnē, spiediet taustiņu **BACK**.
  - Lai aizvērtu izvēlni, spiediet taustiņu .

### [Software Download] (programmatūras lejuplāde)

Pajaunina šī atskaņotāja programmatūru (ja Philips interneta lapā ir pieejama jaunāka versija), lai uzlabotu atskaņotāja atskaņošanas iespējas.

- **[USB]** – lejuplādē programmatūru no USB.

### Piezīme

- Detalizēta pajaunināšanas informācija pieejama sadaļā 'Papildus informācija' > 'Programmatūras pajaunināšana'.

### [Clear Memory] (dzēst atmiņu)

Dzēš 'Blu-ray' disku datus (kā BonusView), kas tiek automātiski kopēti uz pievienoto USB ierīci.

### Piezīme

- Pievienotajā USB ierīcē automātiski tiek izveidota direktorijs (BUDA), lai saglabātu dažus nepieciešamos datus no 'Blu-ray' diska.

### [DivX VOD Code] (DivX VOD kods)

Parāda DivX reģistrācijas kodu.

### Padoms

- Ievadiet šī DVD atskaņotāja DivX reģistrācijas kodu, kad iznomājat vai iegādāties video no [www.divx.com/vod](http://www.divx.com/vod). DivX video, kas iznomāti vai iegādāti, izmantojot DivX(R) VOD (Video-Uz-Pieprasījuma) pakalpojumu, var atskaņot tikai uz tās ierīces, kam tie reģistrēti.

### [Version Info.] (versijas informācija)

Parāda šī disku atskaņotāja programmatūras versiju.

### Padoms

- Šī informācija ir nepieciešama, lai pārbaudītu, vai Philips interneta lapā ir pieejama jaunāka programmatūras versija, lai to varētu lejupielādēt un uzstādīt uz šī atskaņotāja.

### [Restore Factory Settings] (atjaunot rūpnīcas iestatījums)

Pārstata visus šī atskaņotāja iestatījumus uz rūpnīcas iestatījumiem, izņemot iestatījumu **[Parental Control]** (vecāku kontrole).

## 3. SAVIENOJUMI

Lai lietotu šo disku atskaņotāju, veiciet sekojošus savienojumus.

### Pamatsavienojumi:

- Video
- Audio
- Barošana

### Papildus savienojumi

- Audio pārsūtīšana uz citām ierīcēm.
  - Digitālais AV pastiprinātājs/resiveris
  - Analogā stereo sistēma
- USB ierīce (kā papildus atmiņa programmatūras pajaunināšanai un BonusView saturam. NAV paredzēts mediju atskaņošanai.)

### Piezīme

- Identifikācijai un strāvas padeves prasībām skatiet tipa plāksnīti preces mugurpusē vai apakšā.
- Pirms jebkādu savienojumu veikšanas vai maiņas, pārliedzieties, ka visas ierīces ir atslēgtas no strāvas.
- Lai pieslēgtu šo ierīci pie TV, var lietot dažādu tipu kontaktus, atkarībā no iespējām un vajadzībām. Plašs interaktīvs palīgs savienojumu veikšanai ir pieejams [www.connectivityguide.philips.com](http://www.connectivityguide.philips.com).

### Video/audio vadu pieslēgšana

Pieslēdziet šo disku atskaņotāju pie TV, lai redzētu atskaņoto no diska. Izvēlieties labāko video savienojumu, ko atbalsta TV.

- **1. iespēja:** Pieslēgšana pie HDMI kontakta (HDMI, DVI vai HDCP saderīgam TV).
- **2. iespēja:** Pieslēgšana pie kompozītu video kontakta (standarta TV).

### Piezīme

- Šo precīzi jāpieslēdz tieši pie TV.

### 1. iespēja: Pieslēgšana pie HDMI kontakta

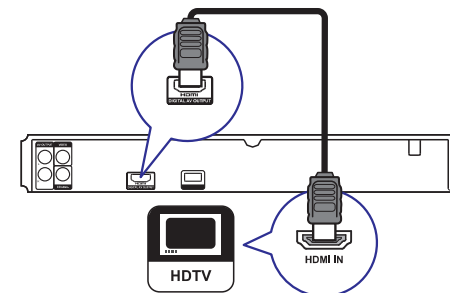

1. Pieslēdziet komplektā iekļauto HDMI vadu pie šī atskaņotāja **HDMI** kontakta (TV HDMI ieejas kontakta).

### Padoms

- Ja TV ir tikai DVI kontakts, pieslēdziet HDMI/DVI adapteri. Pieslēdziet audio vadu, lai būtu dzirdama skaņa.
- Video izeju var optimizēt. Atkārtoti spiediet taustiņu HDMI, lai izvēlētos labāko izšķirtspēju, ko atbalsta TV.
- Philips iesaka lietot HDMI 2. kategorijas vadu, zināms arī kā Liela ātruma HDMI vads, lai nodrošinātu optimālu video un audio izeju.
- Lai atskaņotu digitālos video attēlus no BD-video vai DVD-video, izmantojot HDMI savienojumu, ir nepieciešams, lai atskaņotājs un displeja ierīce (vai AV resiveris/pastiprinātājs) atbalstītu autortiesību aizsardzības sistēmu, sauktu par HDCP (augsta diapazona digitālā satura aizsardzības sistēma).
- Šī tipa savienojums nodrošina labāko attēla kvalitāti.

## ... SAVIENOJUMI

### 2. iespēja: Pieslēgšana pie kompozītu video kontakta

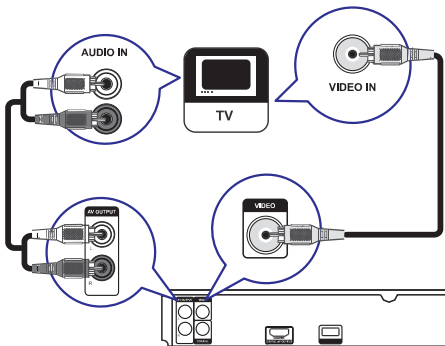

1. Pieslēdziet kompozītu video vadu pie
  - šī atskaņotāja **VIDEO** kontakta
  - TV VIDEO ieejas kontakta.
2. Pieslēdziet audio vadus pie
  - šī atskaņotāja **AUDIO L/R-AV OUTPUT** kontaktiem
  - TV AUDIO ieejas kontaktiem.

#### Padoms

- TV komponentu video ieejas kontakts var būt apzīmēts kā A/V IN, VIDEO IN, COMPOSITE vai BASEBAND.
- Šī tipa savienojums nodrošina standarta attēla kvalitāti.

### Audio pārsūtīšana uz citām ierīcēm

Lai uzlabotu atskaņoto audio, audio no šī disku atskaņotāja var pārsūtīt uz citām ierīcēm.

### Pieslēgšana digitālajam AV pastiprinātājam/resīverim

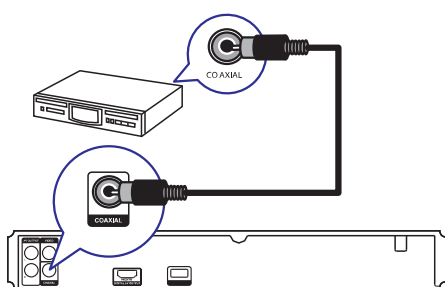

1. Pieslēdziet koaksiālo vadu (nav iekļauts komplektā) pie
  - šī atskaņotāja **COAXIAL** kontakta
  - ierīces COAXIAL/DIGITAL ieejas kontakta.

### Pieslēgšana analogajai stereo sistēmai

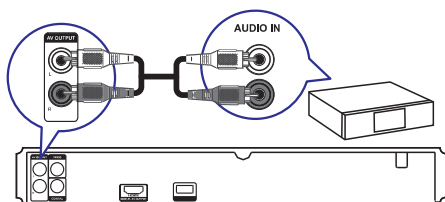

1. Pieslēdziet audio vadus pie
  - šī atskaņotāja **AUDIO L/R-AV OUTPUT** kontaktiem
  - ierīces AUDIO ieejas kontaktiem.

### USB ierīces pieslēgšana

USB ierīce nodrošina papildus atmiņu, lai lietotu programmatūras pajaunināšanu un izbaudītu BonusView saturu.

#### Piezīme

- Šī ierīce nevar atskaņot audio/video/foto failus, kas saglabāti USB ierīcē.
- Pievienojiet USB ierīci tikai kontaktam USB uz šīs ierīces.
- Philips negarantē 100% saderību ar visām USB ierīcēm.

1. Pieslēdziet USB ierīci šī atskaņotāja **USB** kontaktam.

## ... IESTATĪJUMU REGULĒŠANA

- 3) Vēlreiz ievadiet to pašu paroli.
- 4) Izvēlnē izvēlieties punktu **[Confirm]** (apstiprināt) un spiediet taustiņu **OK**.
- 5) Izvēlieties iestatījumu un spiediet taustiņu **OK**.
  - Lai atgrieztos iepriekšējā izvēlnē, spiediet taustiņu **↶ BACK**.
  - Lai aizvērtu izvēlni, spiediet taustiņu **▲**.

#### [Display Panel] (displeja panelis)

Izvēlas spilgtuma līmeni priekšējā paneļa displejam.

- **[Dim]** – tumšāks displejs.
- **[Normal]** – normāls spilgtums.

#### [Auto Standby] (automātisks gaidīšanas režīms)

Ieslēdz vai izslēdz automātisku gaidīšanas režīmu. Tā ir enerģijas taupības funkcija.

- **[On]** (ieslēgt) – pārslēdz ierīci gaidīšanas režīmā pēc 30 minūšu bezdarbības (piemēram, pauzes vai stop režīmā).
- **[Off]** (izslēgt) – izslēdz automātisku gaidīšanas režīmu.

#### [VCD PBC]

Ieslēdziet vai izslēdziet VCD/SVCD ar PBC (atskaņošanas kontroli) satura izvēlni.

- **[On]** (ieslēgt) – parāda satura izvēlni, kad tiek ievietots disks.
- **[Off]** (izslēgt) – izvēlnē tiek izlaista un sākas atskaņošana no pirmā virsraksta.

### EasyLink iestatīšana

1. Spiediet taustiņu **▲**.
2. Izvēlieties **[Settings]** (iestatījumi), tad spiediet taustiņu **OK**.
3. Izvēlieties **[EasyLink Setup]** (EasyLink iestatīšana), tad spiediet taustiņu **▶**.

Video Setup	EasyLink	● On
	One Touch Play	● On
Audio Setup	One Touch Standby	● On
Preference Setup		
EasyLink Setup		
Advanced Setup		

4. Izvēlieties iespēju un spiediet taustiņu **OK**.

#### [EasyLink]

Šis atskaņotājs atbalsta Philips EasyLink, kas lieto HDMI CEC (patērētāja elektronika kontroles) protokolu. Jūs varat lietot vienu tālvadības pulti, lai vadītu visas EasyLink saderīgās ierīces, kas savienotas ar HDMI kontaktiem.

- **[On]** (ieslēgt) – ieslēdz EasyLink funkcijas.
- **[Off]** (izslēgt) – izslēdz EasyLink funkcijas.

#### [One Touch Play] (atskaņošana ar vienu pieskārienu)

Spiežot taustiņu **STANDBY** (Gaidīšanas režīms), lai ieslēgtu šo atskaņotāju, TV (ja atbalsta atskaņošanu ar vienu pieskārienu) automātiski ieslēdzas un pārslēdzas uz pareizo video ieejas kanālu. Ja atskaņotājā ir ievietots disks, automātiski sākas diska atskaņošana.

- **[On]** (ieslēgt) – ieslēdz atskaņošanu ar vienu pieskārienu.
- **[Off]** (izslēgt) – izslēdz atskaņošanu ar vienu pieskārienu.

#### [One Touch Standby] (gaidīšanas režīms ar vienu pieskārienu)

Nospiežot un turot taustiņu **STANDBY** (Gaidīšanas režīms), visas pieslēgtās HDMI CEC ierīces (ja tās atbalsta gaidīšanas režīmu ar vienu pieskārienu) vienlaicīgi pārslēdzas gaidīšanas režīmā.

- **[On]** (ieslēgt) – ieslēdz gaidīšanas režīmu ar vienu pieskārienu.
- **[Off]** (izslēgt) – izslēdz gaidīšanas režīmu ar vienu pieskārienu.

#### Piezīme

- Lai iespējotu EasyLink funkciju, uz TV un citām pieslēgtajām ierīcēm jāieslēdz HDMI CEC darbības. Papildus informāciju meklējiet TV/ierīces lietošanas pamācībā.
- Philips negarantē 100% saderību ar visām HDMI CEC ierīcēm.

## ... IESTATĪJUMU REGULĒŠANA

### [Digital Audio] (Digitālais audio)

Izvēlas audio formātu skaņai, kas tiek izvadīta pa DIGITAL OUT kontaktu (koaksiālo/optisko).

- **[Auto]** – uztver un izvēlas labāko atbalstīto audio formātu automātiski.
- **[PCM]** – audio ierīce neatbalsta daudzkanālu formātu. Audio tiek pārveidots uz divu kanālu skaņu.
- **[Bitstream]** – izvēlas oriģinālo audio, lai atskaņotu Dolby vai DTS audio (BD-video īpašais skaņas efekts ir izslēgts).

### Piezīme



- Pārliecinieties, ka audio formātu atbalsta disks un pieslēgtā audio ierīce (pastiprinātājs/resīveris).
- Ja izvēlēts iestatījums **[Bitstream]**, interaktīvais audio, kā taustiņu skaņa, ir izslēgts.

### [PCM Downsampling] (PCM kvalitātes samazināšana)

Iestata PCM audio atjaunošanas frekvenci izejai DIGITAL OUT (koaksiālajai/optiskajai).

- **[On]** (ieslēgt) – PCM audio tiek pārveidots uz 48kHz.
- **[Off]** (izslēgt) – BD vai DVD, kas ierakstīts LPCM formātā ar autortiesību aizsardzību, divu kanālu audio signāli līdz 96 kHz tiek izvadīti kā LPCM signāli bez pārveidošanas.



## Priekšrocību iestatīšana

1. Spiediet taustiņu .
2. Izvēlieties **[Settings]** (iestatījumi), tad spiediet taustiņu **OK**.
3. Izvēlieties **[Preference Setup]** (priekšrocību iestatīšana), tad spiediet taustiņu .

Video Setup	Menu Language	● English
Audio Setup	Parental Control	● Off
Preference Setup	Screen Saver	● Off
	Change Password	●
EasyLink Setup	Display Panel	● Normal
	Auto Standby	● On
Advanced Setup	VCD PBC	● On

4. Izvēlieties iespēju un spiediet taustiņu **OK**.

5. Izvēlieties iestatījumu un spiediet taustiņu **OK**.

- Lai atgrieztos iepriekšējā izvēlnē, spiediet taustiņu  **BACK**.
- Lai aizvērtu izvēlni, spiediet taustiņu .

### [Menu Language] (izvēlnes valoda)

Izvēlas displeja-uz-ekrāna valodu.

### Piezīme

- Ja disku atskaņotājs ir pieslēgts pie HDMI CEC saderīga TV, šo iestatījumu nevajag veikt. Tas tiek iestatīts automātiski uz tādu pašu, kāds ir TV izvēlnu valodu iestatījums (ja TV iestatītā valoda ir saderīga ar šo ierīci).

### [Parental Control] (vecāku kontrole)

Liedz piekļuvi diskam, kas nav piemēroti bērniem. Šī tipa diskam jābūt ierakstītiem ar novērtējumu.

Lai piekļūtu, ievadiet pēdējo iestatīto paroli vai '0000'.

### Piezīme

- Diski, kas novērtēti virs vecāku kontrolē iestatītā līmeņa, pieprasīs paroli, lai tos varētu atskaņot.
- Vērtējumi ir atkarīgi no valsts. Lai atļautu visu disku atskaņošanu, izvēlieties '8' priekš DVD-video un BD-video.
- Dažiem diskam novērtējums ir drukāts uz iepakojuma, bet nav ierakstīts diskā. Šī funkcija nestrādā uz šādiem diskam.

### [Screen Saver] (ekrāna saudzētājs)

Ieslēdz vai izslēdz ekrāna saudzētāja režīmu. Tas palīdz aizsargāt TV ekrānu no bojājumiem, kas radušies no pārāk ilgā stacionāra attēla ietekmes.

- **[On]** (ieslēgt) – iestata ekrāna saudzētāju uz ieslēgšanas pēc 10 minūšu bezdarbības (piemēram, pauzes vai stop režīma).
- **[Off]** (izslēgt) – izslēdz ekrāna saudzētāja režīmu.

### [Change Password] (Paroles nomaiņa)

Iestata vai maina paroli.

- 1) Spiediet ciparu taustiņus, lai ievadītu paroli vai pēdējo iestatīto paroli. Ja parole ir aizmirsta, ievadiet '0000' un spiediet taustiņu **OK**.
- 2) Ievadiet jauno paroli.

## ... SAVIENOJUMI

### Strāvas vada pieslēgšana

#### Uzmanību

- Preces bojājuma risks! Pārliecinieties, ka strāvas padeves voltāža atbilst voltāžai, kas drukāta ierīces mugurpusē.
- Pirms strāvas vada pievienošanas, pārliecinieties, ka ir veikti visi citi savienojumi.

#### Piezīme

- Tipa plāksnīte atrodas ierīces mugurpusē.

1. Pieslēdziet strāvas vadu pie sienas rozetes  
↳ Atskaņotājs ir gatavs iestatīšanai.

## 4. UZSĀKOT DARBĪBU

### ! Uzmanību

- Citu kā šeit norādītu vadību vai regulējumu lietošana vai procedūru veikšana var izraisīt bīstamu stāvokli vai citu nedrošu darbību.

Vienmēr secīgi ievērojiet šajā nodaļā minētos norādījumus.

## Tālvadības pults sagatavošana

### ! Uzmanību

- Eksplozijas risks! Sargājiet baterijas no karstuma, saules gaismas un uguns. Nekad neizmetiet baterijas ugunī.

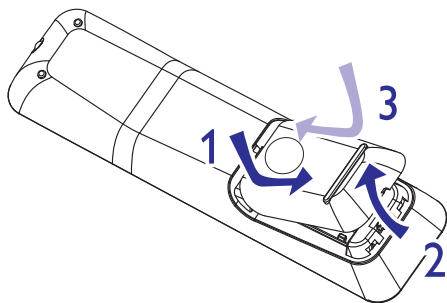

1. Atveriet bateriju nodalījumu.
2. Ievietojiet divas AAA Baterijas, ievērojot bateriju polaritāti + un -, kā norādīts.
3. Aizveriet bateriju nodalījumu.

### ☰ Piezīme

- Nelietojiet vienlaicīgi vecas un jaunas vai dažādu tipu baterijas.
- Ja tālvadības pults netiks lietota ilgu laiku, izņemiet baterijas.
- Baterijas satur ķīmiskas vielas, tāpēc no tām jāatbrīvojas pareizi.

## Pareizā skatīšanās kanāla atrašana

1. Spiediet taustiņu , lai ieslēgtu atskaņotāju.

2. Ieslēdziet TV un pārslēdziet to uz pareizo video ieejas kanālu vienā no sekojošiem veidiem (informāciju par pareizā ieejas kanāla izvēli meklējiet TV lietošanas pamācībā).

## Sākuma izvēlnes lietošana



1. Spiediet taustiņu .
  - Lai sāktu diska atskaņošanu, izvēlieties punktu **[Play Disc]** (atskaņot disku).
  - Lai piekļūtu iestatīšanas izvēlnēm, izvēlieties punktu **[Settings]** (iestatījumi).

## Navigācija pa izvēlni

1. Kad tiek rādīta izvēlnē, spiediet sekojošus tālvadības pults taustiņus, lai pārvietotos pa izvēlni.

Taustiņš	Darbība
▲ ▼	Pārvietojas augšup vai lejup.
◀ ▶	Pārvietojas pa kreisi vai pa labi.
OK	Apstiprina izvēli.
	Ievada skaitļus.

## Izvēlnes valodas izvēle

### ☰ Piezīme

- Ja disku atskaņotājs ir pieslēgts pie HDMI CEC saderīga TV, šo iestatījumu nevajag veikt. Tas tiek iestatīts automātiski uz tādu pašu, kāds ir TV izvēlnu valodu iestatījums. (ja TV iestatītā valoda ir saderīga ar šo ierīci).

1. Sākuma izvēlnē izvēlieties punktu **[Settings]** (iestatījumi) un spiediet taustiņu **OK**.
2. Izvēlieties punktu **[Preference Setup]** (priekšrocību iestatīšana), tad spiediet taustiņu .
3. Izvēlieties punktu **[Menu Language]** (Izvēlnes valoda), tad spiediet taustiņu .

## ... IESTATĪJUMU REGULĒŠANA

### [HDMI Video]

Izvēlieties HDMI video izejas izšķirtspēju, kas ir saderīga ar TV displeja iespējām.

- **[Auto]** – Uztver un izvēlas labāko video izšķirtspēju automātiski.
- **[Native]** – Iestata oriģinālo video izšķirtspēju.
- **[480i/576i], [480p/576p], [720p], [1080i], [1080p], [1080p/24Hz]** – izvēlieties video izšķirtspējas iestatījumu, kas vislabāk atbilst pieslēgtajam TV. Papildus informāciju meklējiet TV lietošanas pamācībā.

### ☰ Piezīme

- Ja iestatījums nav saderīgs ar pieslēgto TV, parādās tukšs ekrāns. Gaidiet 10 sekundes, līdz automātiski atjaunojas iepriekšējais iestatījums, vai atkārtoti spiediet taustiņu **HDMI**, līdz parādās attēls.

### [HDMI Deep Color] (HDMI dziļas krāsas)

Šī funkcija ir pieejama tikai tad, ja displeja ierīce ir pieslēgta ar HDMI vadu un atbalsta dziļas krāsas funkciju.

- **[Auto]** – Ieslēdzas automātiski, ja pieslēgtā displeja ierīce atbalsta HDMI 'Deep Color' (dziļas krāsas).
- **[Off]** (izslēgt) – Izsver standarta 8 bitu krāsas.

### [Picture Settings] (attēla iestatījumi)

Izvēlieties iepriekš noteiktu attēla krāsu iestatījumu kopumu.

- **[Standard]** – oriģinālais krāsu iestatījums.
- **[Vivid]** – košu krāsu iestatījums.
- **[Cool]** – maigs krāsu iestatījums.
- **[Action]** – asu krāsu iestatījums. Uzlabo detaļas tumšā apgabalā. Ideāls iestatījums trilleriem.
- **[Animation]** – kontrastu krāsu iestatījums. Ideāls animācijas attēliem.

## Audio iestatīšana

1. Spiediet taustiņu .
2. Izvēlieties **[Settings]** (iestatījumi), tad spiediet taustiņu **OK**.
3. Izvēlieties **[Audio Setup]** (audio iestatīšana), tad spiediet taustiņu .

Video Setup	Night Mode
	HDMI Audio
Audio Setup	Digital Audio
	PCM Downsampling
Preference Setup	
EasyLink Setup	
Advanced Setup	

4. Izvēlieties iespēju un spiediet taustiņu **OK**.
5. Izvēlieties iestatījumu un spiediet taustiņu **OK**.
  - Lai atgrieztos iepriekšējā izvēlnē, spiediet taustiņu **BACK**.
  - Lai aizvērtu izvēlni, spiediet taustiņu .

### [Night Mode] (nakts režīms)

Padara skaļo skaņu klusāku un kluso skaņu skaļāku, lai atskaņotu disku nelielā skaļumā, netraucējot citus.

- **[Auto]** – Uztver un izvēlas labāko skaņas līmeni zemā skaļumā. Attiecas tikai uz celiņiem ar Dolby True HD audio.
- **[On]** (ieslēgt) – klusai skatīšanai naktī.
- **[Off]** (izslēgt) – telpiskajai skaņai ar pilnu dinamisko diapazonu.

### ☰ Piezīme

- Attiecas tikai uz Dolby kodētiem DVD-video vai BD-video.

### [HDMI Audio]

Izvēlas HDMI audio izeju, ja šis atskaņotājs ir pieslēgts pie TV/audio ierīces ar HDMI vadu.

- **[Bitstream]** – izvēlieties labāko oriģinālo HD audio (tikai uz HD audio saderīgu resiveri).
- **[Auto]** – uztver un izvēlas labāko atbalstīto audio formātu automātiski.

## 6. IESTATĪJUMU REGULĒŠANA



### Piezīme

- Ja iestatīšanas punkts ir pelēks, tas nozīmē, ka iestatījumu nevar mainīt pašreizējā statusā.

### Video iestatīšana

- Spiediet taustiņu .
- Izvēlieties **[Settings]** (iestatījumi), tad spiediet taustiņu **OK**.
- Izvēlieties **[Video Setup]** (video iestatīšana), tad spiediet taustiņu .

Video Setup	Audio	● English
	Subtitle	● Off
Audio Setup	Disc Menu	● English
	TV Display	● 16:9 Widescreen
Preference Setup	HDMI Video	● Auto
EasyLink Setup	HDMI Deep Color	● Auto
Advanced Setup	Picture Settings	● Standard

- Izvēlieties iespēju un spiediet taustiņu **OK**.
- Izvēlieties iestatījumu un spiediet taustiņu **OK**.
  - Lai atgrieztos iepriekšējā izvēlnē, spiediet taustiņu **BACK**.
  - Lai aizvērtu izvēlni, spiediet taustiņu .

#### [Audio]

Izvēlas audio valodu diska atskaņošanai.

#### [Subtitle] (subtitri)

Izvēlas subtitru valodu diska atskaņošanai.

#### [Disc Menu] (diska izvēlne)

Izvēlas valodu diska izvēlnei.



### Piezīme

- Ja iestatītā valoda nav pieejama diskā, tās vietā tiks lietota diska noklusētā valoda.
- Dažiem diskkiem subtitru/audio valodu var nomainīt tikai diska izvēlnē.

### [TV Display] (TV displejs)

Izvēlas displeja formātu, ko atbalsta disks.



4:3 Letter Box (LB) 4:3 Pan Scan (PS)



16:9 (Wide Screen) 16:9 Cinema 21:9

- [4:3 Letter Box]** – 4:3 TV: platekrāna attēls ar melnām joslām augšā un apakšā.
- [4:3 Pan Scan]** – 4:3 TV: pilna augstuma attēls ar apgrieztām malām.
- [16:9 Widescreen]** – platekrāna TV: ekrāna proporcija 16:9.
- [16:9]** – 16:9 TV: parāda attēlu ar ekrāna proporciju 4:3 no diska ar 4:3 proporciju atstājot melnas joslas ekrāna kreisajā un labajā pusē.
- [Cinema 21:9]** – Platekrāna TV ar ekrāna proporciju 21:9, noņem melnās joslas ekrāna apakšā un augšā.



### Piezīme

- Ja disks nav saderīgs ar izvēlēto **[4:3 Panscan]** režīmu, ekrānā tiek parādīts **[4:3 Letterbox]** formāts.
- Palīdzības teksti būs pieejami visos režīmos, izņemot **[Cinema 21:9]**.
- Subtitru pacelšanas funkcija ir pieejama tikai režīmā **[Cinema 21:9]**.
- Optimālai skatīšanai uz Philips Cinema 21:9 TV, skatiet TV lietošanas pamācību.

## ... UZSĀKOT DARBĪBU

Video Setup	Menu Language	English
	Parental Control	Français
Audio Setup	Screen Saver	Deutsch
	Change Password	Italiano
Preference Setup	Display Panel	Español
EasyLink Setup	Auto Standby	Nederlands
	VCD PBC	Svenska
Advanced Setup		Português

- Valodu iespējas var atšķirties, atkarībā no valsts vai reģiona.
- Spiediet taustiņus , lai izvēlētos valodu, tad spiediet taustiņu **OK**.

### Philips EasyLink lietošana

Šis atskaņotājs ir saderīgs ar Philips EasyLink, kas lieto HDMI CEC (patērētāja elektronikas kontroles) protokolu. Ar vienu tālvadības pulti var vadīt EasyLink saderīgas ierīces, kas ir pieslēgtas HDMI kontaktiem.



### Piezīme

- Lai ieslēgtu EasyLink funkciju, Jums jāieslēdz HDMI CEC darbības uz TV un citām ierīcēm, kas pievienotas pie TV. Papildus informāciju meklējiet TV/ierīces lietošanas pamācībā.

### Atskaņošana ar vienu pieskārienu

- Spiediet taustiņu **STANDBY** , lai ieslēgtu šo ierīci.
  - TV (ja saderīgs ar viena pieskāriena atskaņošanu) automātiski ieslēdzas un pārslēdzas uz pareizo video ieejas kanālu.
  - Ja šajā ierīcē ir ievietots disks, tas automātiski sāk atskaņošanu.

### Gaidīšanas režīms ar vienu pieskārienu

- Nospiediet un vairāk kā 3 sekundes turiet taustiņu **STANDBY** .
  - Visas pievienotās ierīces (ja saderīgas ar viena pieskāriena gaidīšanas režīmu) automātiski pārslēdzas gaidīšanas režīmā.



### Piezīme

- Philips negarantē 100% sadarbību ar visām HDMI CEC ierīcēm.

## 5. ATSKAŅOŠANA

### Diska atskaņošana

#### ! Uzmanību

- Neievietojiet diska nodalījumā neko citu kā diskus.
- Neaizskariet diska optisko lēcu diska nodalījuma iekšienē.

1. Spiediet taustiņu ▲, lai atvērtu diska nodalījumu.
2. Ievietojiet disku ar etiķeti uz augšu.
3. Spiediet taustiņu ▲, lai aizvērtu diska nodalījumu un sāktu diska atskaņošanu.
  - Lai redzētu diska saturu, ieslēdziet TV uz pareizo skatīšanās kanālu šim atskaņotājam.
  - Lai beigtu diska atskaņošanu, spiediet taustiņu ■.

#### ☰ Piezīme

- Pārbaudiet atbalstīto disku tipus (skatīt 'Jūsu prece' > 'Atskaņojamie mediji').
- Ja tiek parādīta paroles ievades izvēlne, ievadiet paroli, pirms būs iespējams atskaņot slēgtu vai aizliegtu disku (skatīt 'Iestatījumu regulēšana' > 'Priekšrocību iestatīšana' > [Vecāku kontrole]).
- Ja diska atskaņošana ir iepauzēta vai apturēta, pēc 10 minūšu bezdarbības parādīsies ekrāna saudzētājs. Lai izslēgtu ekrāna saudzētāju, spiediet jebkuru taustiņu.
- Ja diska atskaņošana ir iepauzēta vai apturēta, pēc 30 minūšu bezdarbības atskaņotājs automātiski pārslēgsies gaidīšanas režīmā.

### Video atskaņošana

#### Video atskaņošanas vadība

1. Atskaņojiet virsrakstu.
2. Lietojiet tālvadības pulti, lai vadītu atskaņošanu.

Taustiņš	Darbība
	Iepauzē atskaņošanu.
▶	Sāk vai turpina atskaņošanu.
■	Beidz atskaņošanu.
◀ / ▶	Pārlec uz iepriekšējo/nākamo virsrakstu vai nodaļu.
◀◀ / ▶▶	Ātri meklē atpakaļ (pa kreisi)/uz priekšu (pa labi). Spiediet atkārtoti, lai mainītu meklēšanas ātrumu. <ul style="list-style-type: none"><li>• Pauzes režīmā, lēna kustība atpakaļ vai uz priekšu.</li></ul>

#### ☰ Piezīme

- BD diskam ar Java programmu, turpināšanas funkcija nav pieejama.

## ... ATSKAŅOŠANA

### Foto atskaņošanas vadība

1. Atskaņojiet foto slīdrādi.
2. Lietojiet tālvadības pulti, lai vadītu atskaņošanu.

Taustiņš	Darbība
◀ / ▶	Pagriez attēlu pretēji pulksteņa rādītāju virzienam/pulksteņa rādītāju virzienā.
▲ / ▼	Apgriez fotogrāfiju horizontāli/vertikāli.
■	Beidz atskaņošanu.

#### ☰ Piezīme

- Dažas darbības var nestrādāt uz dažiem diskam vai failiem.

### Slīdrādes intervāla un animācijas iestatīšana

1. Atskaņošanas laikā spiediet taustiņu  **OPTIONS**.
  - ↳ Tiek parādīta atskaņošanas iespēju izvēlne.
2. Izvēlnē izvēlieties [Duration per slide] (slaida garums), tad spiediet taustiņu **OK**.
3. Izvēlieties garumu un spiediet taustiņu **OK**.
4. Izvēlnē izvēlieties [Slide Animation] (slaida animācija), tad spiediet taustiņu **OK**.
5. Izvēlieties animācijas efekta tipu un spiediet taustiņu **OK**.

### Muzikālas slīdrādes atskaņošana

Izveidojiet muzikālu slīdrādi, lai atskaņotu MP3/WMA mūzikas failus un JPEG foto failus vienlaicīgi.

#### ☰ Piezīme

- Lai izveidotu muzikālu slīdrādi, MP3/WMA un JPEG failiem jāatrodas vienā diskā.

1. Atskaņojiet MP3/WMA mūziku.
2. Spiediet taustiņu **BACK**, lai atgrieztos galvenajā izvēlnē.
3. Atrodiet foto direktoriju/albumu un spiediet taustiņu **OK**, lai sāktu slīdrādes atskaņošanu.
  - ↳ Slīdrāde sākas un turpinās līdz foto direktorijas vai albuma beigām.
  - ↳ Audio turpina atskaņošanu līdz diska beigām.
  - Lai beigtu slīdrādes atskaņošanu, spiediet taustiņu ■.
  - Lai beigtu mūzikas atskaņošanu, vēlreiz spiediet taustiņu ■.

## Mūzikas atskaņošana

### Celiņu vadība

1. Atskaņojiet celiņu.
2. Lietojiet tālvadības pultī, lai vadītu atskaņošanu.

Taustiņš	Darbība
II	Iepauzē atskaņošanu.
▶	Sāk vai turpina atskaņošanu.
■	Beidz atskaņošanu.
◀ / ▶	Pārlec uz iepriekšējo/nākamo celiņu.
	Izvēlas atskaņojamo punktu.
◀◀ / ▶▶	Ātri meklē atpakaļ vai uz priekšu. Spiediet atkārtoti, lai mainītu meklēšanas ātrumu.
REPEAT	Izvēlas vai izslēdz atkārtotas atskaņošanas vai sajauktas secības režīmu.

### MP3/WMA mūzikas atskaņošana

MP3/WMA ir augsti saspiestu audio failu tips (faili ar paplašinājumiem .mp3, .wma).

1. Ievietojiet disku, kas satur MP3/WMA mūziku.
2. Spiediet taustiņu , izvēlieties **[Play Disc]** (atskaņot disku), tad spiediet taustiņu **OK**.  
↳ Tiek parādīta satura izvēlne.
3. Izvēlieties mūzikas direktoriju un spiediet taustiņu **OK**.
4. Izvēlieties atskaņojamo failu un spiediet taustiņu **OK**.
  - Lai atgrieztos galvenajā izvēlnē, spiediet taustiņu **↶ BACK**.

### Piezīme

- Diskam, kas ierakstīts vairākās sesijās, atskaņota tiek tikai pirmā sesija.
- WMA failus, ko aizsargā Digitālo Tiesību Menedžments (DRM), nevar atskaņot uz šī atskaņotāja.
- Šis atskaņotājs nav saderīgs ar MP3PRO audio formātu.
- Īpašie simboli, kas ir MP3 celiņa nosaukumā (ID3) vai albuma nosaukumā, var netikt parādīti ekrānā, jo tie nav saderīgi.
- Direktorijas/faili, kas pārsniedz šī atskaņotāja atbalstītos limitus, nevar tikt parādīti vai atskaņoti.

## Foto atskaņošana

### Foto slīdrādes atskaņošana

Jūs varat atskaņot JPEG fotogrāfijas (failus ar paplašinājumiem .jpeg vai .jpg).

1. Ievietojiet disku, kas satur JPEG fotogrāfijas.
2. Spiediet taustiņu , izvēlieties **[Play Disc]** (atskaņot disku), tad spiediet **OK**.  
↳ Tiek parādīta satura izvēlne.
3. Izvēlieties direktoriju un spiediet taustiņu **OK**, lai piekļūtu.
  - Lai izvēlētos fotogrāfiju, spiediet **naviģācijas taustiņus**.
  - Lai palielinātu izvēlēto fotogrāfiju un sāktu slīdrādi, spiediet taustiņu **OK**.
4. Spiediet taustiņu **OK**, lai sāktu slīdrādi.

### Piezīme

- Var būt nepieciešams ilgāks laiks, lai parādītu diska saturu TV ekrānā, diskā ierakstīto dziesmu/fotogrāfiju lielā skaita dēļ.
- Šis atskaņotājs var parādīt tikai digitālā fotoaparāta attēlus, saskaņā ar JPEG-EXIF formātu, ko parasti lieto gandrīz visi digitālie fotoaparāti. Tas nevar atskaņot kustīgus JPEG vai attēlus citos formātos kā JPEG, vai skaņas klipus, kas asociēti ar attēliem.
- Direktorijas/faili, kas pārsniedz šī atskaņotāja atbalstītos limitus, nevar tikt parādīti vai atskaņoti.

## Video atskaņošanas maiņa

1. Atskaņojiet virsrakstu.
2. Lietojiet tālvadības pultī, lai mainītu atskaņošanu.

Taustiņš	Darbība
AUDIO	Izvēlas diska audio valodu vai kanālu.
SUBTITLE	Izvēlas diska subtitru valodu.
REPEAT	Izvēlas vai izslēdz atkārtotas vai sajauktas secības režīmu. <ul style="list-style-type: none"> <li>• Atkārtotāšanas iespējas atšķiras, atkarībā no diska tipa.</li> <li>• Atskaņojot VCD, atkārtota atskaņošana ir iespējama tikai tad, ja PBC režīms ir izslēgts.</li> </ul>
INFO	Parāda pašreizējo statusa vai diska informāciju.
OPTIONS	Piekļūst augstāk minētajām darbībām vai papildus iespējām.
BONUSVIEW	Izvēlas vai izslēdz sekundāro video mazā ekrāna logā atskaņošanas laikā (Attiecas tikai uz BD-video, kas ir saderīgs ar BONUSVIEW vai attēls attēla funkcijām).

### Piezīme

- Dažas darbības var nedarboties uz dažiem diskkiem. Papildus informāciju meklējiet informācijā, kas nākusi komplektā ar disku.

## Izvēlnes atvēršana

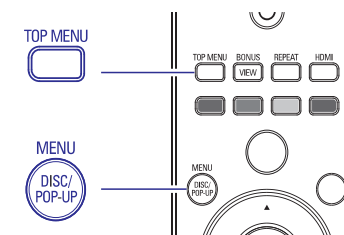

### BD-video disks

- **TOP MENU** beidz video atskaņošanu un parāda diska izvēlni. Šī funkcija ir atkarīga no diska.
- **POP-UP MENU** piekļūst BD-video diska izvēlnei, nepārtraucot diska atskaņošanu.

### DVD-video disks

- **DISC MENU** parāda diska informāciju un palīdz ar diskā pieejamajām funkcijām.
- **TOP MENU** parāda diska saknes izvēlni.

### VCD/SVCD/DivX disks

- **DISC MENU** parāda diska saturu.

### Padoms

- Ja iestatījums PBC ir izslēgts, VCD/SVCD izlaiž izvēlni un sāk atskaņošanu no pirmā virsraksta. Lai parādītu izvēlni pirms atskaņošanas, ieslēdziet iestatījumu PBC (skatīt nodaļu 'Iestatījumu regulēšana' – **[Priekšrocību iestatīšana] > [PBC]**).

## Virsraksta/nodaļas izvēle

1. Atskaņošanas laikā spiediet taustiņu **OPTIONS**.  
↳ Tiek parādīta atskaņošanas iespēju izvēlne.
2. Izvēlnē izvēlieties **[Title]** (virsraksts) vai **[Chapter]** (nodaļa), tad spiediet taustiņu **OK**.
3. Izvēlieties virsraksta vai nodaļas numuru, tad spiediet taustiņu **OK**.

## ... ATSKAŅOŠANA

### Atskaņošanas pārlešana uz noteiktu laiku

1. Atskaņošanas laikā spiediet taustiņu **☰ OPTIONS**.  
↳ Tiek parādīta atskaņošanas iespēju izvēlne.
2. Izvēlnē izvēlieties **[Time Search]** (laika meklēšana), tad spiediet taustiņu **OK**.
3. Spiediet **Navigācijas taustiņus** (▲ ▼), lai mainītu laiku, uz kuru vēlaties pārlekt, tad spiediet taustiņu **OK**.

### Palielināšana/samazināšana

1. Atskaņošanas laikā spiediet taustiņu **☰ OPTIONS**.  
↳ Tiek parādīta atskaņošanas iespēju izvēlne.
2. Izvēlnē izvēlieties **[Zoom]** (tālumaizmaiņa), tad spiediet taustiņu **OK**.
3. Spiediet **navigācijas taustiņus** (◀ ▶), lai izvēlētos palielinājuma attiecību, tad spiediet taustiņu **OK**.
4. Spiediet **navigācijas taustiņus**, lai pārvietotos pa palielināto attēlu.
  - Lai atceltu palielinājuma režīmu, spiediet taustiņu **↶ BACK** vai **OK**, lai atkal palielinātu tālummaiņas attiecības joslu, tad spiediet **navigācijas taustiņus** (◀ ▶), līdz tiek izvēlēta tālummaiņas attiecība [1X].

### Noteikta segmenta atkārtota atskaņošana

1. Atskaņošanas laikā spiediet taustiņu **☰ OPTIONS**.  
↳ Tiek parādīta atskaņošanas iespēju izvēlne.
2. Izvēlnē izvēlieties **[Repeat A-B]** (atkārtot A-B), tad spiediet taustiņu **OK**, lai noteiktu sākuma punktu.
3. Turpiniet video atskaņošanu, tad spiediet taustiņu **OK**, lai noteiktu beigu punktu.  
↳ Sākas atkārtota atskaņošana.
  - Lai atceltu atkārtotu atskaņošanu, spiediet taustiņu **☰ OPTIONS**, izvēlieties **[Repeat A-B]** un spiediet taustiņu **OK**.

### ☰ Piezīme

- Segmenta iezīmēšana atkārtotai atskaņošanai ir iespējama tikai viena celiņa/virsraksta robežās.

### Video atskaņošanas apskate no dažādiem kameras leņķiem

1. Atskaņošanas laikā spiediet taustiņu **☰ OPTIONS**.  
↳ Tiek parādīta atskaņošanas iespēju izvēlne.
2. Izvēlnē izvēlieties **[Angle List]** (leņķu saraksts), tad spiediet taustiņu **▶**.
3. Izvēlieties leņķa iespēju, tad spiediet taustiņu **OK**.  
↳ Atskaņošana nomainās uz izvēlēto leņķi.

### ☰ Piezīme

- Attiecas tikai uz diskkiem, kas satur ainas ar vairākiem leņķiem.

### Subtitru parādīšana augstāk

Šī funkcija ir pieejama tikai tad, ja Jūs esat iestatījuši **[TV Displejs]** režīmā **[Cinema 21:9]** (skatīt 'Iestatījumu regulēšana' > 'Video iestatīšana').

1. Atskaņošanas laikā spiediet taustiņu **☰ OPTIONS**.  
↳ Tiek parādīta atskaņošanas iespēju izvēlne.
2. Izvēlnē izvēlieties **[Shift Subtitle]** (Pacelt subtitrus), tad spiediet **▶**.
3. Spiediet **navigācijas taustiņus** (▲ ▼), lai paceltu subtitrus, tad spiediet taustiņu **OK**.

### ✱ Padoms

- Jūs varat spiest taustiņu **SUBTITLE** uz tālvadības pults, lai piekļūtu subtitru pacelšanas funkcijai.
- Subtitru pacelšana nedarbojas DivX video ar ārējiem subtitriem.
- Subtitru pacelšanas iestatījums netiks saglabāts, izņemot disku.

### BD-video atskaņošana

'Blu-ray' video diskam ir lielāka ietilpība un tas atbalsta tādas funkcijas kā augstas izšķirtspējas video, daudzkanālu telpiskā skaņa, interaktīvas izvēlnes u.tml.

1. Ievietojiet BD-video disku.
2. Spiediet taustiņu **▶**, izvēlieties **[Play Disc]** (atskaņot disku) un spiediet taustiņu **OK**.

## ... ATSKAŅOŠANA

3. Atskaņošana sākas automātiski vai izvēlieties atskaņošanas iespēju izvēlnē un spiediet taustiņu **OK**, lai sāktu atskaņošanu.
  - Atskaņošanas laikā var spiest taustiņu **TOP MENU**, lai parādītu papildus informāciju, funkcijas vai saturu, kas atrodas diskā.
  - Atskaņošanas laikā var spiest taustiņu **POP-UP MENU**, lai parādītu diska izvēlni, nepārtraucot diska atskaņošanu.

### BONUSVIEW lietošana

(Attiecas tikai uz disku, kas ir saderīgs ar BONUSVIEW vai attēls attēlā funkcijām)  
Jūs varat apskatīt papildus saturu (kā komentārus) mazā ekrāna logā.

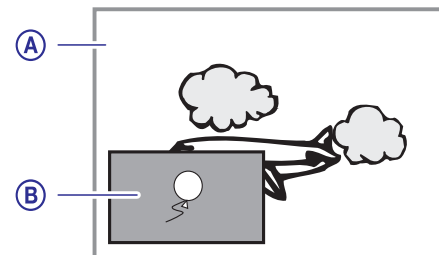

- A) Primārais video
- B) Sekundārais video

1. Spiediet taustiņu **BONUSVIEW**, lai ieslēgtu sekundārā video logu.
2. Spiediet taustiņu **☰ OPTIONS**.  
↳ Tiek parādīta atskaņošanas iespēju izvēlne.
3. Izvēlnē izvēlieties **[2nd Audio Language]** (otrā audio valoda) vai **[2nd Subtitle Language]** (otrā subtitru valoda), tad spiediet taustiņu **▶**.
4. Izvēlieties atskaņojamo valodu un spiediet taustiņu **OK**.

### DivX video atskaņošana

DivX video ir digitāls mediju formāts, kas saglabā augstu kvalitāti, par spīti augstas proporcijas saspišanai.

1. Ievietojiet disku, kas satur DivX video.
2. Spiediet taustiņu **▶**, izvēlieties **[Play Disc]** (atskaņot disku), tad spiediet taustiņu **OK**.  
↳ Tiek parādīta satura izvēlne.
3. Izvēlieties video direktoriju un spiediet taustiņu **OK**.
4. Izvēlieties atskaņojamo virsrakstu, tad spiediet taustiņu **OK**.
5. Lietojiet tālvadības pulti, lai vadītu atskaņošanu.

Taustiņš	Darbība
<b>AUDIO</b>	Izvēlas audio valodu vai kanālu.
<b>SUBTITLE</b>	Izvēlas subtitru valodu.
<b>■</b>	Beidz atskaņošanu.

### ☰ Piezīme

- Jūs varat atskaņot tikai DivX video, kas tikuši iznomāti vai iegādāti, izmantojot šī atskaņotāja DivX reģistrācijas kodu (skatīt 'Iestatījumu regulēšana' – **[Padziļināta iestatīšana]** > **[DivX VOD kods]**).
- Jūs varat atskaņot DivX video failus, kas ir mazāki par 4GB.
- Šis atskaņotājs var parādīt līdz pat 45 simbolus subtitros.