

PHILIPS

Soundbar 5.1.2

Fidelio B95



Brugervejledning

Registrer dit produkt og få support på
www.philips.com/support

Indholdet

1	Vigtigt	2	5	Indstillinger	16
	Sikkerhed	2		Juster højttalerniveau	16
	Pleje af produkt	3		Angive skærmens lysstyrke	16
	Pleje af miljøet	3		Automatisk standby	16
	Overholdelse	3		Anvende fabriksindstillinger	16
	Hjælp og support	3			
2	Dit produkt	4	6	Opdater software	17
	Hvad er der i kassen	4		Opdater software via Wi-Fi	17
	Hovedenhed	4		Opdater via USB	17
	Fjernbetjening	5	7	Vægmontering af dit produkt	18
	Wireless subwoofer	6		Vægbeslag	18
	Stik	6			
3	Opret forbindelse og opsæt	7	8	Produktspecifikationer	19
	Placering	7			
	Opret forbindelse til tv	7	9	Fejlfinding	20
	Opret forbindelse tv eller digitale enheder via HDMI	8			
	Opret forbindelse lyd fra tv eller andre enheder	8			
	Opret forbindelse til strøm	9			
	Par op med subwooferen	9			
	Opret forbindelse til Wi-Fi (trådløs drift)	10			
4	Brug dit produkt	12			
	Sæt batterier i, før du bruger fjernbetjeningen	12			
	Juster lydstyrken	12			
	Vælg din lyd	12			
	Dolby Atmos®	13			
	Afspille lyd via Bluetooth	14			
	MP3-afspiller	14			
	Play-Fi-multirum	15			
	Chromecast(lyd) / AirPlay2 / Alexa 3PDA	15			
	Lyt til Spotify	15			

1 Vigtigt

Læs og forstå alle instruktioner, før du bruger dit produkt. Hvis skaden skyldes manglende overholdelse af instruktionerne, gælder garantien ikke.

Sikkerhed

Risiko for elektrisk stød eller brand!

- Før du foretager eller ændrer forbindelser, skal du sørge for, at alle enheder er koblet fra stikkontakten.
- Udsæt aldrig produktet og tilbehøret for regn eller vand. Anbring aldrig væskebeholdere, såsom vaser, i nærheden af produktet. Hvis der spildes væske på eller ind i produktet, skal du straks afbryde det fra stikkontakten. Kontakt Consumer Care for at få produktet kontrolleret før brug.
- Anbring aldrig produktet og tilbehøret i nærheden af åben ild eller andre varmekilder, herunder direkte sollys.
- Stik aldrig genstande ind i ventilationsåbningerne eller andre åbninger på produktet.
- Hvis netstikket eller en apparatkobling anvendes som frakoblingsanordning, skal frakoblingsanordningen være let at betjene.
- Batterier (batteripakken eller batterierne er installeret) må ikke udsættes for kraftig varme såsom solskin, ild eller lignende.
- Tag produktet ud af stikkontakten, før der går tordenvej.
- Når du frakobler strømledningen, skal du altid trække i stikket, aldrig kablet.
- Brug produktet i tropiske og/eller moderate klimaer.

Risiko for kortslutning eller brand!

- For identifikations- og forsyningsvurderinger, se typeskiltet bagpå eller nederst på produktet.
- Før du slutter produktet til stikkontakten, skal du sørge for, at strømspændingen svarede til den værdi, der er trykt på bagsiden eller bunden af produktet. Tilslut aldrig produktet til stikkontakten, hvis spændingen er anderledes.

Risiko for personskade eller beskadigelse af dette produkt!

- Ved vægmontering skal dette produkt være forsvarligt fastgjort til

væggen i overensstemmelse med installationsvejledningen. Brug kun den medfølgende vægbeslagbeslag (hvis det er tilgængeligt). Forkert vægmontering kan resultere i uheld, kvæstelse eller beskadigelse. Hvis du har spørgsmål, skal du kontakte Forbrugerpleje i dit land.

- Anbring aldrig produktet eller genstande på strømledninger eller på andet elektrisk udstyr.
- Hvis produktet transporteres ved temperaturer under 5°C, skal du pakke produktet ud og vente, indtil temperaturen svarer til rumtemperaturen, før det tilsluttes stikkontakten.
- Dele af dette produkt kan være lavet af glas. Håndter med forsigtighed for at undgå personskade og beskadigelse.

Risiko for overophedning!

- Installer aldrig dette produkt på et lukket område. Efterlad altid et rum på mindst fire tommer omkring produktet til ventilation. Sørg for, at gardiner eller andre genstande aldrig dækker ventilationsåbningerne på produktet.

Risiko for forurening!

- Bland ikke batterier (gamle og nye eller kulstof og alkaine, osv.).
- Eksplosionsfare, hvis batterierne udskiftes forkert. Erstat kun med den samme eller tilsvarende type.
- Tag batterierne ud, hvis de er opbrugt, eller hvis fjernbetjeningen ikke skal bruges i længere tid.
- Batterier indeholder kemiske stoffer, de skal bortskaffes korrekt.

Risiko for at sluge batterier!

- Produktet/fjernbetjeningen kan indeholde et AAA-batteri, som kan sluges. Hold altid batteriet uden for børns rækkevidde! Ved indtagelse kan batteriet forårsage alvorlig personskade eller død. Alvorlige indre forbrændinger kan forekomme inden for to timer efter indtagelse.
- Hvis du har mistanke om, at et batteri er blevet slugt eller placeret inde i nogen del af kroppen, skal du straks søge lægehjælp.
- Når du skifter batterier, skal du altid opbevare alle nye og brugte batterier uden for børns rækkevidde. Sørg for, at batterirummet er helt sikkert, når du har udskiftet batteriet.
- Hvis batterirummet ikke kan sikres fuldstændigt, skal du ophøre med at bruge produktet. Opbevares uden for børns rækkevidde, og kontakt producenten.



Dette er KLASSE II apparat med dobbelt isolering, og ingen beskyttende jord forudsat.

~

AC spænding



Brug kun de strømforsyninger, der er angivet i brugervejledningen.

Pleje af produkt

Brug kun mikrofiberklud til at rengøre produktet.

Pleje af miljøet

Bortskaffelse af dit gamle produkt og batteri



Dit produkt er designet og fremstillet med materialer og komponenter af høj kvalitet, som kan genbruges.



Dette symbol på et produkt betyder, at produktet er omfattet af European direktiv 2012/19/EU.



Dette symbol betyder, at produktet indeholder batterier, der er omfattet af det europæiske direktiv 2013/56/EU, som ikke kan bortskaffes sammen med normalt husholdningsaffald. Informer dig selv om det lokale separate indsamlingssystem for elektriske og elektroniske produkter og batterier. Følg de lokale regler, og bortskaf aldrig produktet og batterierne sammen

med almindeligt husholdningsaffald. Korrekt bortskaffelse af gamle produkter og batterier hjælper med at forhindre negative konsekvenser for miljøet og menneskers sundhed.

Fjernelse af engangsbatterier

Hvis du vil fjerne engangsbatterierne, skal du se afsnittet batteriinstallation.

Overholdelse

Dette produkt overholder Det Europæiske Fællesskabs radiointerferenskrav. Hermed, TP Vision Europe B.V. erklærer herved, at dette produkt er i overensstemmelse med de væsentlige krav og andre relevante bestemmelser i direktiv 2014/53/EU. Du kan finde overensstemmelseserklæringen på www.p4c.philips.com.

Hjælp og support

For omfattende online support, besøg www.philips.com/support til:

- download brugervejledningen og hurtigstartguiden
- se video tutorials (kun tilgængelig for udvalgte modeller)
- finde svar på ofte besvarede spørgsmål (ofte besvarede spørgsmål)
- send os et spørgsmål via e-mail
- chat med vores supportrepræsentant.

Følg vejledningen på hjemmesiden for at vælge dit sprog, og indtast derefter dit produktmodelnummer.

Alternativt kan du kontakte Forbrugerpleje i dit land. Før du kontakter, skal du notere produktets modelnummer og serienummer. Du kan finde disse oplysninger på bagsiden eller bunden af dit produkt.

2 Dit produkt

Tillykke med dit køb, og velkommen til Philips! For at få fuldt udbytte af den support, Philips tilbyder (f.eks. meddelelse om opgradering af produktsoftware), skal du registrere dit produkt på www.philips.com/support.

Hvad er der i kassen

Kontroller og identificer varerne i pakken:

- Soundbar x1
- Trådløs subwoofer x1
- Fjernbetjening x1
- AAA batteri x2
- Netledning * x2
- Strømforsyning x1
- Vægbeslagssæt (vægbeslag x2, skrue x 6, dyvel x2)
- Vejledning til hurtig start
- Garantikort
- Sikkerhedsark
- Monteringsvejledning

*Mængden af strømledning og stiktype varierer fra område til område.

Hovedenhed

Dette afsnit indeholder en oversigt over hovedenheden.

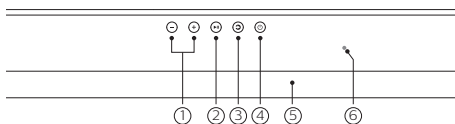

- ① +/- (Lydstyrke)
 - Forøg eller formindsk lydstyrken.
- ② ▶|| (Afspil/Pause)
 - Afspil, pause eller fortsæt i Bluetooth-afspilning.
- ③ ↻ (Kilde)
 - Tryk på for at vælge en inputkilde til dette produkt.
- ④ ⏻ (Standby-På)
 - Kort presse: Tænd / sluk (semi-Stå ved)
 - Langt tryk(5 sek): Slukke (Eco standby)
- ⑤ Skærmpanel

⑥ Strøm- og Wi-Fi-LED-indikator

LED-indikatorfarve	At vise Panelet	Strømtilstand	Wi-Fi Netværk	Kilder, rådighed til bruges
Hvid	sluk	Eco standby	Afbrudt	Alle kilder er lukket ned.
Rav	sluk	Semi-standby	Forbundet	Spille-Fi, Chromecast(Lyd), AirPlay2, Alexa 3PDA & Spotify Opret forbindelse (Disse kilder kører i baggrunden.)
Rav (blinker)	På	TÆND	Tilslutning	HDMI1, HDMI2, E-ARC(ARC), OPTISK & BT
Rav	På	TÆND	Forbundet	Alle kilder er klar.

Fjernbetjening

Dette afsnit indeholder en oversigt over fjernbetjeningen.

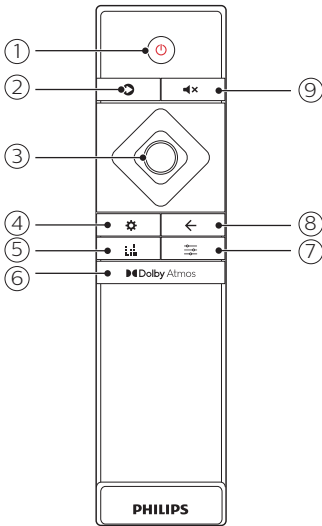

- ① **⏻ (Standby-På)**
 - Kort presse: Tænd / sluk (semi-standby)
 - Langt tryk(5 sek): Slukke (Eco standby)
- ② **⏮ (Kilde)**

Vælg en inputkilde til dette produkt.

 - **HDMI 1:** Skift din kilde til HDMI IN 1-forbindelsen.
 - **HDMI 2:** Skift din kilde til HDMI IN 2-forbindelsen.
 - **E-ARC:** Skift din kilde til HDMI E-ARC- eller ARC-forbindelse.
 - **OPTICAL:** Skift lydkilden til den optiske forbindelse.
 - **AUDIO IN:** Skift din lydkilde til AUDIO IN-forbindelse (3,5 mm jackstik).
 - **BT:** Skift til Bluetooth-tilstand.

⏮ Bemærk

Spille-Fi multi-værelse Chromecast(Lyd), AirPlay2, Alexa 3PDA & Spotify Opret forbindelse kører i baggrunden, når Wi-Fi er tilsluttet. De udvælges og styres af den respektive stobeenhed/APP.

- ③ **Navigation buttons**
 - Op: Forøg lydstyrken, eller vælg det forrige element i menuen.
 - Ned: Formindsk lydstyrken, eller vælg det næste element i menuen.
 - Venstre: Spring til det forrige spor i afspilningstilstand, eller vælg niveau ned i menutilstand.
 - Højre: Spring til det næste spor i afspilningstilstand, eller vælg niveau op i menutilstand.
 - Centrum: Afspil, sæt på pause eller fortsæt i afspilningstilstand. Bekræft et valg.
- ④ **⚙ (Menuen)**

Gå ind i menuen generelle indstillinger.

SUB	Subwoofer får kontrol
CTR	Centerhøjtalere relativt lydstyrke
SIDE L	Venstre side firing højtaler relative lydstyrke
SIDE R	Højre side firing højtaler relative lydstyrke
DIM	Vis lysstyrkeniveau
DISP	Vis automatisk slukning
BT PAIR	Start BT-parring (kun BT-kilde)
UPGRADE	Firmwareopgradering via USB
- ⑤ **🔊 (Equalizer)**

Vælg surroundsoundtilstande: (Film/Musik/Stemme/Sport/Brugerdefineret).

MOVIE	Forudindstillet EQ til film
MUSIC	Forudindstillet EQ til musik
VOICE	Forudindstillet EQ til nyheder eller talkshow
SPORT	Forudindstillet EQ til sportsprogram
CUSTOM	Brug brugerdefinerede EQ (kontrolleret i Philips Lyd-app)
- ⑥ **🔊 Dolby Atmos**

Vælg et højdeeffektniveau for Dolby Atmos.

7 (Lyd)

Vælg lydindstillinger: (Surround/DRC/IMAX/Dialogue/Bass/Treble/Sync).

SUR	Indstillinger for surroundlyd
DRC	Kontrollement til dynamisk område
IMAX	Indstillinger for IMAX-tilstand
DLG CTRL	Justere dialogniveau (kun for DTS-X)
BASS	Juster basniveau for forudindstillet EQ
TREBLE	Juster diskantniveau for forudindstillet EQ
SYNC	Juster forsinkelse af lyd- og videosynkronisering (kun HDMI)

8 ← Afslut indstillinger.

9  Slå lyden fra eller gendan.

Wireless subwoofer

Dette produkt leveres med en trådløs subwoofer.

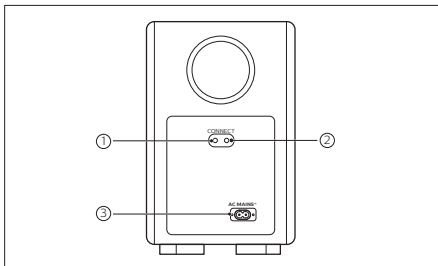

1 **CONNECT (Forbinde)**

Tryk på og hold nede i 5 sekunder for at gå ind i paringstilstanden mellem hovedenheden og subwooferen.

2 **Subwoofer indicator**

- Når strømmen tændes, lyser indikatoren.
- Under trådløs paring mellem subwooferen og hovedenheden blinker indikatoren hurtigt hvidt.
- Når paringen lykkes, lyser indikatoren hvidt.
- Når paringen mislykkes, blinker indikatoren langsomt hvidt.

- Når den trådløse forbindelse afbrydes i 1 minut, slukkes indikatoren.

3 **AC Hovedlinjer~**

Opret forbindelse til strømforsyningen.

Stik

Dette afsnit indeholder en oversigt over de stik, der er tilgængelige på hovedenheden.

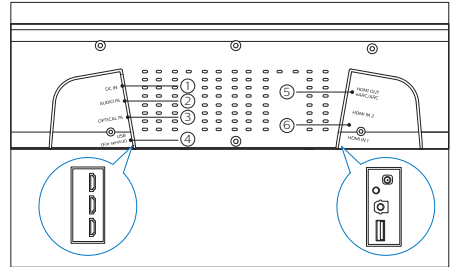

1 **DC IN**

Opret forbindelse til Strømadapter.

2 **AUDIO IN**

Opret forbindelse til en lydudgang (3,5 mm stik) på en enhed.

3 **OPTICAL IN**

Opret forbindelse til en optisk lydudgang på tv'et eller en digital enhed.

4 **USB (Til service)**

Opret forbindelse til et USB-flashdrev for at opgradere softwaren til dette produkt.

5 **HDMI OUT (eARC/ARC)**

Opret forbindelse til HDMI (eARC/ARC)-indgangen på tv'et.

6 **HDMI IN 1 / HDMI IN 2**

Opret forbindelse til HDMI-udgangen på en digital enhed.

3 Opret forbindelse og opsæt

Dette afsnit hjælper dig med at slutte dette produkt til et tv og andre enheder og derefter konfigurere det. For information om de grundlæggende tilslutninger af dette produkt og tilbehør, se hurtigstartvejledningen.



Forsigtighed

- Før identifikations- og forsyningsvurderinger, se typeskiltet bagpå eller nederst på produktet.
- Før du foretager eller ændrer forbindelser, skal du sørge for, at alle enheder er koblet fra stikkontakten.

Placering

Placer subwooferen mindst 1 meter (3 fod) væk fra hovedenheden og 10 centimeter (4 tommer) væk fra væggen.

Du opnår de bedste resultater ved at placere subwooferen som vist nedenfor.

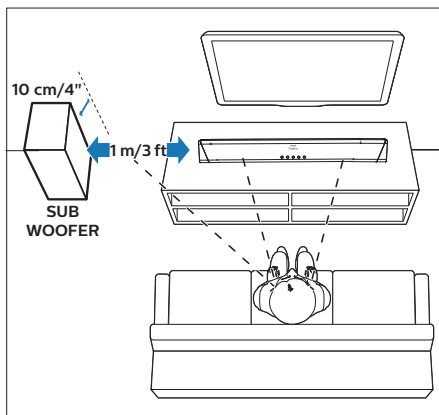

Opret forbindelse til tv

Opret forbindelse dette produkt til dit tv. Du kan nyde lyd fra tv-programmer via soundbarhøjtaleren. Brug den bedste kvalitetstilslutning, der er tilgængelig på din soundbarhøjtaler og dit tv.

Opret forbindelse til tv'et via HDMI (ARC/eARC)

Dette produkt understøtter HDMI med eARC (Enhance Audio Return Channel). eARC er en ny funktion, der er standardiseret af HDMI 2.1, og understøtter de nyeste lydformater ud over lydformater, der understøttes med eksisterende ARC (Audio Return Channel). Hvis dit tv er HDMI eARC-kompatibelt, kan du nyde den tv-lyd, som ARC ikke kan overføre, f.eks. Dolby Atmos-Dolby TrueHD og DTS: X, eller flerkanals LPCM-indhold ved hjælp af et enkelt HDMI-kabel.

Hvad du har brug for

- Et højhastigheds-HDMI-kabel.
- Dit tv understøtter både HDMI ARC og HDMI-CEC (se brugervejledningen til tv'et for at få flere oplysninger).
- For nogle tv-modeller skal du aktivere den eksterne højtalerudgang fra tv-indstillingsmenuen (se brugervejledningen til tv'et for at få flere oplysninger).

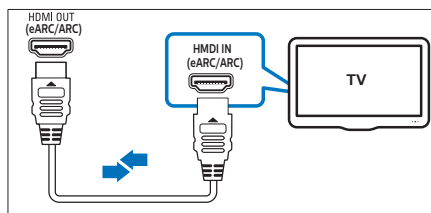

- 1 Brug et HDMI-højhastighedskabel skal du tilslutte **HDMI OUT** stik på dette produkt till **HDMI ARC** stikket på tv'et.
 - Den **HDMI ARC** stikket på tv'et kan være mærket anderledes. Yderligere oplysninger finder du i brugervejledningen til tv'et.

- 2 Tænd for HDMI-CEC-driften på dit tv. For detaljer, se TV-brugervejledningen.
- 3 Tryk gentagne gange på kildeknappen, indtil **E-ARC** vises på displayetpanel.

Bemærk

- Tv'et skal understøtte HDMI-CEC- og ARC-funktionen, og du skal aktivere dem.
- 100 % interoperabilitet med alle HDMI-CEC-enheder er ikke garanteret.
- Kun HDMI 2.1-kompatible kabler kan understøtte eARC-funktionen.
- Hvis tv'et ikke er HDMI ARC-kompatibelt, skal du tilslutte et lyd kabel og derefter nyde tv-lyden via dette produkt.

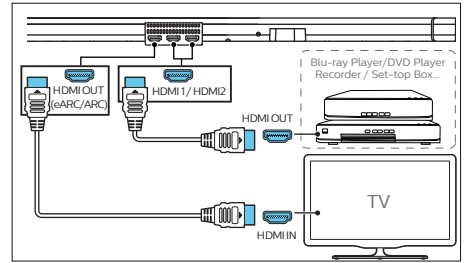

Oprette forbindelse lyd fra tv eller andre enheder

Afspil lyd fra tv eller andre enheder via dette produkt.

Brug den bedste kvalitetsforbindelse, der er tilgængelig på tv'et, soundbaren og andre enheder.

Bemærk

- Når dette produkt og tv er tilsluttet via HDMI ARC, er der ikke behov for en lydforbindelse.

Opret forbindelse tv eller digitale enheder via HDMI

Hvis dit tv ikke er HDMI ARC-kompatibelt, skal du slutte soundbar til tv'et via en standard HDMI-forbindelse. Du kan også tilslutte en digital enhed som en set-top-boks, DVD / Blu-ray-afspiller eller spilkonsol til dette produkt via en enkelt HDMI-forbindelse. Når du tilslutter enhederne på denne måde og spiller en fil eller et spil, den

- video vises automatisk på dit tv, og
- lyd afspilles automatisk på dette produkt.

- 1 Brug et HDMI-højhastighedskabel skal du tilslutte **HDMI OUT** stik på din digitale enhed til **HDMI IN 1/2** på dette produkt.
- 2 Opret forbindelse dette produkt til tv igennem **HDMI OUT**. Hvis tv'et ikke er HDMI CEC-kompatibelt, skal du vælge den korrekte videoindgang på tv'et.
- 3 Tænd HDMI-CEC-driften på den tilsluttede enhed. For detaljer, se enhedens brugervejledning.

Mulighed 1: Oprette forbindelse lyd via et digitalt optisk kabel

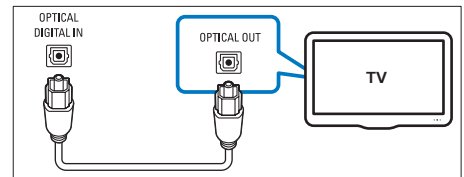

- 1 Ved hjælp af et optisk kabel skal du slutte **DET OPTICAL IN** stik på dette produkt til **OPTICAL OUT** stikket på tv'et eller andre enheder.
 - Det digitale optiske stik kan være mærket **OPTISK UD**, **SPDIF** eller **SPDIF UD**.
- 2 Tryk gentagne gange på kildeknappen, indtil **OPTICAL** vises på skærmpanelet.

Mulighed 2: Oprette forbindelse lyd via et analogt lyd kabel

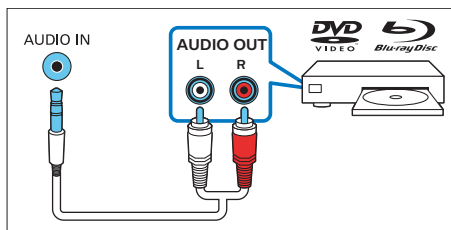

- 1 Ved hjælp af et analogt kabel skal du tilslutte **AUDIO IN** stik på dette produkt til **AUDIO OUT** stik eller analoge lydudgangsstik (rød og hvid) på tv eller andre enheder.
- 2 Tryk gentagne gange på kildeknappen, indtil **AUDIO IN** vises på skærmpanelet.

Opret forbindelse til strøm

- Før du tilslutter AC strømledningen, skal du sørge for, at du har fuldført alle andre tilslutninger.
- Risiko for produktskade! Sørg for, at strømforsyningsspændingen svarer til den spænding, der er trykt på bagsiden eller undersiden af hovedenheden.
- Tilslut strømkablet til AC-stikket på hovedenheden og derefter til en stikkontakt.
- Tilslut netkablet til vekselstrøms-kablet AC~ stikket på subwooferen og derefter i et stikkontakt.

Par op med subwooferen

Automatisk parring

Den trådløse subwoofer parrer sig automatisk med hovedenheden til trådløs forbindelse, når du tænder for hovedenheden og subwooferen.

Bestem status baseret på den trådløse subwooferindikator.

LED-opførsel	Status
Hurtigt blink	subwoofereni parringstilstand
Konstant slået til	Forbinder / parring med succes
Langsomt blink	Forbinder / parring mislykkedes

Bemærk

- Tryk ikke på Oprette forbindelse (Oprette forbindelse) på bagsiden af subwooferen, bortset fra manuel parring.

Manuel parring

Hvis der ikke kan høres lyd fra subwooferen, skal subwooferen parres manuelt.

- 1 Tag både hovedenheden og subwooferen ud af stikkontakterne, og sæt dem derefter igen efter 3 minutter.
- 2 Tryk og hold **CONNECT** (Oprette forbindelse) på bagsiden af subwooferen i 5 sekunder.
 - » Indikatoren på subwooferen blinker hurtigt.
- 3 Tryk og hold **⏻** på hovedenheden eller fjernbetjeningen i 5 sekunder for at skifte hovedenheden til Eco standby.
- 4 Tryk **⏻** på hovedenheden eller fjernbetjeningen for at tænde for hovedenheden.
 - » Indikatoren på subwooferen blinker hurtigt hvidt og **SBW PAIRING** vises på skærmpanelet.
 - » Hvis parringen lykkes, lyser indikatoren på subwooferen hvidt og **SBW PAIRED** vises på skærmpanelet.
- 5 Hvis parringen mislykkes, blinker indikatoren på subwooferen langsomt og **CHK SBW** vises på skærmpanelet. Gentag ovenstående trin.



Bemærk

- Subwooferen skal være inden for 6 meter fra hovedenheden i et åbent område (jo tættere jo bedre).
- Fjern eventuelle forhindringer mellem subwooferen og hovedenheden.
- Hvis den trådløse forbindelse mislykkes igen, skal du kontrollere, om der er en konflikt eller kraftig interferens (f.eks. interferens fra en elektronisk enhed) omkring placeringen. Fjern dem, og prøv igen.
- Hvis den trådløse dis-forbindelse eller parring varer i 1 minut, skifter subwooferen automatisk til standby, og LED'en på subwooferen slukkes.

Opret forbindelse til Wi-Fi (trådløs drift)

(Til iOS- og Android-version)

Ved at tilslutte denne enhed og mobile enheder (såsom iPad, iPhone, iPod touch, Android-telefoner osv.) til det samme Wi-Fi-netværk, kan du derefter bruge Philips Sound app drevet af DTS Play-Fi til at styre soundbar til at lytte til lydfilet.

- 1 Tilslut din telefon eller tablet til det samme Wi-Fi-netværk, som du vil oprette forbindelse til din soundbar.
- 2 Download og installer Philips Sound-app drevet af DTS Play-Fi på din enhed.
 - * Sørg for, at routeren er tændt og fungerer korrekt.
- 3 Tryk på og hold (Wi-Fi) nede på bagskabet i 8 sekunder for at udløse Wi-Fi-forbindelsen.
 - » Indtil højttaleren laver en anden tone og derefter slipper knappen.
- 4 Vent, indtil Wi-Fi LED-indikatoren på forska-bet går fra et hurtigt blink til en langsom puls. Når det begynder at langsomt pulserende indikerer, at højttaleren er i gang med Wi-Fi-opsætningen.
- 5 Start Philips Sound-app, der drives af DTS Play-Fi. Følg vejledningen i app for at slutte dette produkt til dit Wi-Fi-netværk.
 - » Hvis forbindelsen lykkes, vises PLAY-FI på displaypanelet.



Bemærk

Kun til iOS-version

Wi-Fi-netværk, der bruges af iPhone, skal skiftes midlertidigt til Play-Fi-enhedens AP og genstarte Philips Sound-app for at fuldføre produktets Wi-Fi-opsætning. Se nedenstående trin:

- Gå til Indstillinger.
- Vælg Wi-Fi-indstilling.



- Vælg Play-Fi-enheden i Wi-Fi-opsætningen.
- Vend tilbage til Philips Sound-app for at fortsætte opsætningen.



- 6 Efter en vellykket Wi-Fi-forbindelse stopper Wi-Fi LED-indikatoren på frontska-bet med at pulsere og blive konstant. Når du har konfigureret dette produkt på dit Wi-Fi-netværk, kan du styre det fra en hvilken som helst smartphone eller tablet på det samme netværk.
 - » Når du bruger app til at afspille musik, viser displaypanelet PLAY-FI.
- 7 Efter forbindelsen, kan du ændre enhedsnavnet. Der er flere navne at vælge imellem eller oprette dine egne ved at vælge Brugerdefineret navn nederst på navnelisten. Ellers, hvis følger standardnavnet.

8 Efter forbindelsen kan dette produkt udføre en softwareopdatering.

- » Opgrader til den nyeste software, når den opsættes for første gang. Softwareopgraderingen kan tage flere minutter. Tag ikke stikket ud af højttaleren, sluk enheden eller bryd ikke netværket under opdateringen.

AirPlay-opsætning

Brug AirPlay til at konfigurere Wi-Fi-forbindelsen mellem iOS-enheden (iOS7 eller nyere) og soundbaren.

- 1 iOS-enhed: Indstillinger > Wi-Fi-> vælg hjemmenetværk [Play-Fi-enhed (xxxxxx)].
- 2 Start Philips Sound-app, der drives af DTS Play-Fi. Følg vejledningen i app for at slutte dette produkt til dit Wi-Fi-netværk.
 - » Efter en vellykket Wi-Fi-forbindelse stopper Wi-Fi LED-indikatoren på frontskabet med at pulsere og blive konstant. Når du har konfigureret dette produkt på dit Wi-Fi-netværk, kan du styre det fra en hvilken som helst smartphone eller tablet på det samme netværk.
 - » Når du bruger app til at afspille musik, viser displaypanelet PLAY-FI.
- 3 Efter forbindelsen, kan du ændre enhedsnavnet. Der er flere navne at vælge imellem eller oprette dine egne ved at vælge Brugerdefineret navn nederst på navnelisten. Ellers, hvis følger standardnavnet.
- 4 Efter forbindelsen kan dette produkt udføre en softwareopdatering.
 - » Opgrader til den nyeste software, når den opsættes for første gang. Softwareopgraderingen kan tage flere minutter. Tag ikke stikket ud af højttaleren, sluk enheden eller bryd ikke netværket under opdateringen.

Bemærk

- Efter forbindelsen kan produktet udføre en softwareopdatering. Opgradering er påkrævet efter den første opsætning. Uden opgraderingen er det ikke alle produktfunktioner, der kan være tilgængelige.
- Når førstetidsopsætningen ikke lykkes, skal du trykke på wi-fi-knappen på soundbaren og holde den nede i 8 sekunder, indtil den anden tone kan høres, og Wi-Fi-LED'en ændres til langsom puls. Nulstil Wi-Fi-forbindelsen, genstart app, og start opsætning igen.
- Hvis du vil skifte fra et netværk til et andet, skal du Oprette forbindelsen igen. Tryk på og hold Wi-Fi-knappen soundbaren nede i 8 sekunder for at nulstille Wi-Fi-forbindelsen.

WPS-tilstand

Hvis routeren har WPS (Wi-Fi Protected Setup), kan du konfigurere forbindelsen uden at angive en adgangskode.

- 1 Tryk og hold Wi-Fi-knappen nede i 4 sekunder. Du vil høre en tone, og Wi-Fi-LED'en begynder med dobbelt blink.
- 2 Tryk på WPS-knappen på routeren. Knappen er normalt markeret med dette WPS-logo.
- 3 Følg instruktionen i Philips Sound-app drevet af DTS Play-Fi for at starte paringen.



Bemærk

- WPS er ikke en standardfunktion på alle routere. Hvis din router ikke har WPS, skal du bruge Standard Wi-Fi-opsætning.
- Tryk på (Wi-Fi) knappen én gang, hvis du ønsker at forlade WPS-tilstand, eller det vil automatisk afslutte efter 2 minutter.

4 Brug dit produkt

Dette afsnit hjælper dig med at bruge dette produkt til at afspille medieindhold fra alle kilder.

Før du starter

- Forehånd de nødvendige forbindelser, der er beskrevet i vejledning til hurtig start og brugervejledningen.
- Skift dette produkt til den korrekte kilde for andre enheder.

Sæt batterier i, før du bruger fjernbetjeningen

Skub for at fjerne batterirumsdækslet, sæt 2 AAA-batterier (1,5 V) med korrekt polaritet, og skub derefter batteridækslet tilbage på plads.

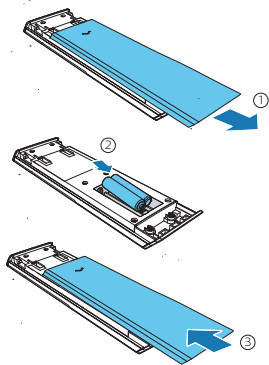

Juster lydstyrken

Tryk +/- (Volumen) for at øge eller reducere lydstyrken.

- Hvis du vil slå lyden fra, skal du trykke på **✖**.
- Hvis du vil gendanne lyden, skal du trykke på **✖** igen eller tryk på +/- (Volumen).

Vælg din lyd

Dette afsnit hjælper dig med at vælge den ideelle lyd til din video eller musik.

Forudindstillede EQ-tilstande

Vælg foruddefinerede lydtilstande, der passer til din video eller musik.

Tryk **EQ** på fjernbetjeningen for at vælge en forudindstillet EQ-tilstand.

- **MOVIE**: Skab en surroundlytoplevelse. Ideel til at se film.
- **MUSIC**: Opret stereolyd med to kanaler eller flere kanaler. Ideel til at lytte til musik.
- **VOICE**: Skab lydeffekt, der gør menneskets stemme mere klar og fremragende til at lytte.
- **SPORT**: Skab en atmosfære, som om du ser en sportskamp på et stadion.
- **CUSTOM**: Tilpas lyden ud fra dine præferencer (styret i Philips Sound app: Indstillinger > finjustere).

Bas/Diskant justering af niveauer

Skift indstillingerne for lavfrekvens (bas) og højfrekvent (diskant) for dette produkt.

Tryk gentagne gange på **EQ** til select **BASS** eller **TREBLE**, tryk derefter på venstre og højre navigationsknapper for at ændre bas- eller diskantniveauet.

Ændringerne er effektive i FILM, MUSIK, VOICE og SPORT EQ tilstande.

Udvidet IMAX-tilstand

Tryk gentagne gange på **EQ** til select **IMAX**, tryk derefter på venstre og højre navigationsknapper for at slå IMAX-tilstand til eller fra.

Tilstand	Funktion
Auto	IMAX Enhanced-tilstand registreres og aktiveres automatisk.
På	IMAX Enhanced-tilstand er aktiveret selv for DTS 5.1 bitstreams.
sluk	Deaktiver forbedret IMAX-tilstand for alle bitstrømme.

(SURR) (Surround-tilstand)

Tryk gentagne gange på  til select **SURR**, tryk derefter på venstre og højre navigationsknapper for at vælge indstillinger for surroundtilstand.

- **UPMX**: Opblandingstilstand til kørsel af output til alle højttalere, selv når indholdet er i indhold med lydkanaler, der er mindre end 5.1.2 (B95) eller 7.1.2 (B97) højttalerkonfiguration Opblandingsteknologi fra Dolby eller DTS anvendes efter indholdstype.
- **STD**: Standardtilstand til levering af original lyd. Højttalerudgangene følger lydkanalerne i indholdet. (Bemærk: Hvis lydindholdet er 2,0 kanal, er det kun venstre & højre kanalhøjttalere og subwooferen, der udsender lyd. Brug UPMIX, hvis virtuel surround ønskes.)
- **A-I**: Medierne intelligens funktion Dolby Atmos til hjemmet lyd er udnyttet til at drive vokal ekstraudstyr eller surround effekter.

Kontrollement til dynamisk område (DRC)

Du kan anvende kontrollementet dynamisk område på Dolby- eller DTS-bitstreams.

Tryk gentagne gange på  til select **DRC**, tryk derefter på venstre og højre navigationsknapper for at slå DRC til, slukke eller automatisk.

Bemærk

- DRC er ikke tilgængelig i BT/AUDIO IN/Play-Fi-tilstand.

Dialogkontrol (DLG CTRL)

Dialog tilstand forbedrer klarheden i dialog og vokal i film, tv-programmer og podcasts ved at justere tonebalancen af dette produkt.

Tryk gentagne gange på  til select **DLG CTRL**, tryk derefter på venstre og højre navigationsknapper for at justere dialogniveauet.

Dette kontrollement understøttes kun i DTS:X-stream.

Synkronisere video og lyd (SYNC)

Hvis lyd og video ikke er synkroniseret, skal du udsætte lyden, så den passer til videoen.

Tryk gentagne gange på  til select **SYNC**, tryk derefter på venstre og højre navigationsknapper for at synkronisere lyden med videoen.

Dolby Atmos®

Ud over vandret distribution af 5-kanals lyd har dette produkt også indbygget Dolby Atmos aktiveret højttalere som ekstra lydkanaler til at generere overhead distribution af lyd for kraftfuld levering af 3D-lyd nedsækning og større virkelighed.

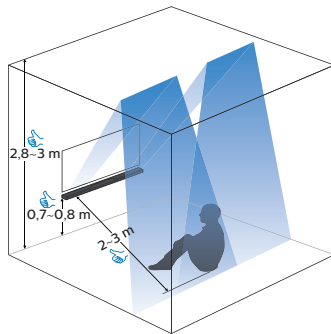

Optimal opsætning til Dolby Atmos lyd

- Anbring dette produkt i en højde på 0,7 m-0,8 m.
- Loftshøjde er 2,8 m-3 m.
- Lytteafstanden fra dette produkt er 2 m-3 m.
- Loftet er ikke lavet af lydabsorberende materiale.
- Helst ingen fremspringende objekter (såsom belysning og dekorationer) er på loftet.

Dolby Atmos® er kun tilgængelig i HDMI-tilstand. For detaljer om forbindelsen henvises til "Opret forbindelse til TV". Bedste Dolby Atmos effekter kan opnås gennem følgende to use cases.

Fra din Blu-ray-diskafspiller:

- Film med Dolby Atmos.
- Din Blu-ray-diskafspiller er tilsluttet dette produkt via **HDMI IN 1/2** Stik.
- På din Blu-ray-diskafspiller skal du aktivere bitstream/rå lydformat til HDMI-lydoutput.
- Et højhastigheds-HDMI-kabel.

Fra dit tv:

- Film med Dolby Atmos.
- Dit tv understøtter Dolby Atmos bitstream / rå udgang.
- Dit tv er tilsluttet til dette produkt via **HDMI OUT** Stik.
- Et højhastigheds-HDMI-kabel.



Bemærk

- Den fulde Dolby Atmos-oplevelse er kun tilgængelig, når soundbar er tilsluttet kilden via et HDMI 2.0-kabel.
- Soundbaren vil stadig fungere, når den tilsluttes via andre metoder (f.eks. et digitalt optisk kabel), men disse understøtter ikke alle Dolby-funktionerne. For at sikre fuld Dolby-understøttelse anbefales det kraftigt at tilslutte via HDMI.

Nyd Dolby Atmos lyd

Tryk **Dolby Atmos** for at vælge en højde surround effekter niveau, der passer bedst til din personlige smag i henhold til dit miljø.

- **ATMOS 00:** minimal højdeeffekt.
- **ATMOS 01:** en lille højdeeffekt.
- **ATMOS 02:** mellemhøjdeeffekt.
- **ATMOS 03:** stor højdeeffekt.



Bemærk

- For ikke-HDMI-forbindelser (f.eks. brug af Bluetooth, OPTISK eller AUDIO IN) genereres der kun surroundeffekter i begrænset højde.

Afspille lyd via Bluetooth

Via Bluetooth skal du tilslutte dette produkt til din Bluetooth-enhed (f.eks. en iPhone, iPad, Android-telefon eller Android-pude), og derefter kan du nyde de lydfile, der er gemt på enheden via højttalerne i dette produkt.



Bemærk

- Det maksimale funktionsområde mellem dette produkt og en Bluetooth-enhed er ca. 10 meter (30 fod).
- Musikstreamingen kan blive afbrudt af forhindringer mellem enheden og dette produkt, såsom væg, metalhus, der dækker enheden eller andre enheder i nærheden, der fungerer med samme frekvens.
- Hvis du vil tilslutte dette produkt til en anden Bluetooth-enhed, skal du først bryde den aktuelle Bluetooth-forbindelse.

- 1 Tryk gentagne gange på kildeknappen for at skifte hovedenheden til Bluetooth-tilstand, og vent, indtil skærmen vises **BT PAIR** til start af parringsoperationen.
- 2 Slå Bluetooth til på Bluetooth-enheden, søg efter og vælg "**Play-Fi Device (XXXXXX)-BT**" for at starte forbindelsen.
 - » Når Bluetooth-forbindelsen lykkes, **BT CONNECTED** vises på skærmpanelet.
 - » Hvis forbindelsen mislykkes, **BT PAIR** vises på skærmpanelet.
- 3 Vælg og afspil lydfile eller musik på din Bluetooth-enhed.
- 4 Hvis du vil afslutte Bluetooth, skal du vælge en anden kilde.

MP3-afspiller

Oprette forbindelse din MP3-afspiller for at afspille dine lydfile eller musik.

Hvad du har brug for

- En MP3-afspiller.
- Et 3,5 mm stereolydkabel.

- 1 Brug det 3,5 mm stereolydkabel til at slutte MP3-afspilleren til **AUDIO IN** stikket på dette produkt.
- 2 Tryk gentagne gange på kildeknappen, indtil **AUDIO IN** vises på skærmpanelet.
- 3 Tryk på knapperne på din MP3-afspiller for at vælge og afspille lydfiler eller musik.

Play-Fi-multirum

Med Play-Fi indbygget kan dit soundbar synkronisere eller gruppere med flere Play-Fi-aktiverede højttalere til musik i flere rum, så du kan lytte til den samme sang i alle rum i dit hus eller forskellige sange i forskellige definerede zoner. Alle disse styres af Philips Sound-app. Kilden skiftes til Play-Fi, så længe soundbaren er valgt i app.

Hvis du vil downloade App Philips Sound, skal du se afsnittet "Wi-Fi (trådløs drift)".

Hvis du vil vide mere om Play-Fi-drift, kan du play-fi.com.

Chromecast(lyd) / AirPlay2 / Alexa 3PDA

Soundbaren er indbygget med tjenester, der kører i baggrunden, og som understøtter Chromecast(lyd), AirPlay2 eller Alexa 3PDA. Når Wi-Fi er tilsluttet, kan du til enhver tid caste lyd fra tilsvarende enheder/apps. Kilden skiftes automatisk, når der registreres respektive streaming.

Lyt til Spotify

Brug din telefon, tablet eller computer som fjernbetjening til Spotify, gå til spotify.com/connect for at lære hvordan.

5 Indstillinger

Juster højtalerniveau

Tryk gentagne gange på **⚙** for at gå ind i indstillingsmenuen, skal du vælge højttalerne nedenfor og trykke på venstre og højre navigationsknap for at justere højtalerniveauet

- **SUB** (subwoofer)
- **CTR XX** (centerhøjtaler)
- **SIDE L XX** (side venstre højtaler)
- **SIDE R XX** (side højre højtaler)

Angive skærmens lysstyrke

Tryk gentagne gange på **⚙** for at gå ind i indstillingsmenuen, skal du vælge **DIM** og tryk på venstre og højre navigationsknapper for at justere lysstyrkeniveauet på displayet på dette produkt.

- **HIGH** (høj)
- **MID** (medium)
- **LOW** (Lav)

Vis automatisk slukning

Tryk gentagne gange på **⚙** for at gå ind i indstillingsmenuen, skal du vælge **DISP** og tryk på venstre og højre navigationsknapper for at vælge **DISP ON** eller **DISP OFF**.

Automatisk standby

Når der afspilles medier fra en tilsluttet enhed, skifter dette produkt automatisk til standby, hvis:

- der trykkes ikke på nogen kildeknap i 15 minutter, og
- Der registreres ingen lyd-/videoafspilning fra en tilsluttet enhed.

Anvende fabriksindstillinger

Hvis der ikke reageres fra dette produkt, kan du nulstille dette produkt til de standardindstillinger, der er programmeret på fabrikken.

I standbytilstand skal du trykke og holde nede **VOL +/-** knapperne på hovedenheden samtidigt i 8 sekunder, indtil **RESET** vises på skærmpanelet.

Når gendannelsen af fabriksindstillingerne er fuldført, slukkes og genstartes produktet automatisk.

6 Opdater software

For at få de bedste funktioner og support skal du opdatere dit produkt med den nyeste software.

Opdater software via Wi-Fi

To dele i dette produkt kan opdateres via Wi-Fi & Philips Sound App.

- 1 Play-Fi system
- 2 Lydsystem (Firmware) – håndterer alle kontrol- og lydfunktioner

Play-Fi system

Denne del kan opdateres direkte af Philips Sound app. Når produktet er forbundet med den app, Det vil kontrollere og bede om opdatering, hvis en nyere version software er tilgængelig. Følg trinene på skærmen for at fuldføre opdateringen. Det sker over luften, og opdateringstiden kræver mindre end 10 minutter i normal netværkstilstand.

Lydsystem (firmware)

Denne del kan opdateres via det særlige værktøj (PS Fine Tune), der findes i indstillingsmenuen i Philips Sound App (indstillinger>Fine Tune/ Update Firmware). Når opdateringen er tilgængelig, vises downloadikonet (se den 2. appskærmoptagelse nedenfor). Følg trinene forudsat på skærmen for at fuldføre opdateringen.

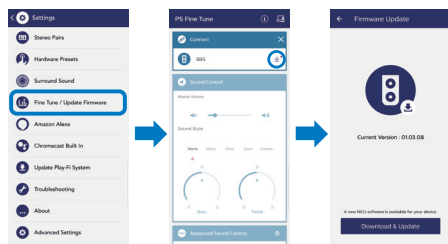

Forsigtighed

- Under opdateringen er smartphone påkrævet for at tænde og blive på opdateringsskærmen, indtil hele processen er færdig.
- Det kan tage 10–30 minutter og du arrangere opdatering, der skal gøres i produktet ubrugt tid.

Opdater via USB



Forsigtighed

- Sluk ikke for strømmen, og fjern ikke USB-flashdrevet, når softwareopdateringen er i gang, da du kan beskadige dette produkt.
- Opgraderingstiden kan tage ca. 8 minutter.

- 1 Kontroller, om der er den nyeste softwareversion www.philips.com/support.
 - » Søg efter din model og klik på “Software og drivere”.
- 2 Download softwaren til et USB-flashdrev.
 - » Udpnå den hentede fil, og sørg for, at den udpakke mappe er navngivet “update.zip”.
 - » Sæt mappen “update.zip” i rodmappen.
- 3 Når USB-flashdrevet tændes, skal du slutte det til **USB** port af dette produkt.
- 4 Tryk og hold  og **VOL+** knapper samtidigt i 3 sekunder, eller vælg OPGRADER i indstillingsmenuen.
 - » “**FW UPG**” (firmwareopgradering) vises på displayet.
- 5 Vent, indtil opgraderingen er fuldført.
 - » Hvis opgraderingen er fuldført, slukkes og tændes dette produkt automatisk igen.

7 Vægmontering af dit produkt

Før du monterer produktet på væggen, skal du læse alle sikkerhedsforanstaltninger. (se 'Sikkerhed')

Vægbeslag



Bemærk

- Forkert vægmontering kan resultere i uheld, kvæstelse eller beskadigelse. Hvis du har spørgsmål, skal du kontakte Forbrugerpleje i dit land.
- Fastgør vægbeslag til en væg, der kan understøtte den kombinerede vægt af produktet og vægbeslag.
- Før vægbeslag, behøver du ikke fjerne de fire gummifodder i bunden af hovedenheden, ellers gummifodder kan ikke fastgøres tilbage.

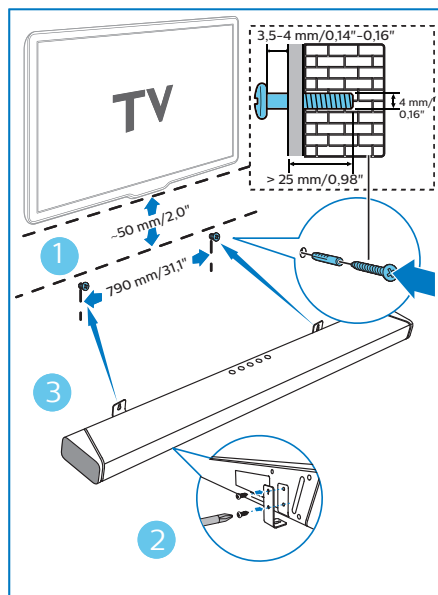

Skruelængde/diameter

Afhængigt af den type vægmontering, der monteres på denne vægbeslag, skal du sørge for at bruge skruer med en passende længde og diameter.

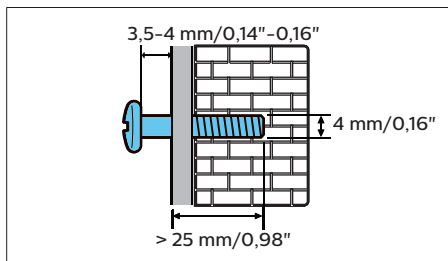

Se illustrationen på startvejledningen om, hvordan du vægbeslagger hovedenheden.

- 1) Bor 2 huller på væggen. Brug den medfølgende papirskabelon til at markere 2 huller på væggen, og fastgør derefter 2 egnede skruer i hullerne.
- 2) Fastgør vægbeslaget på væggen med dyvler og skruer.
- 3) Fastknæg hovedenheden på vægbeslaget.

8 Produkt-specifikationer



Bemærk

- Specifikationer og design kan ændres uden varsel.

Forstærker

- Samlet udgangseffekt: 808 W maks / 410 W rms(1%thd)
- Frekvensgang (hovedenhed): 150 Hz-20 kHz
- Frekvensgang (Subwoofer): 35 Hz-150 Hz
- Signal-støj-forhold: > 65 db(CCIR) / (A-Vægtet)

Lyd

- S/PDIF Digital lydindgang:
- Optisk: Toslink

Bluetooth

- Bluetooth-profil: A2DP
- Bluetooth-version: 4.2
- Frekvensbånd/udgangseffekt: 2402 MHz ~ 2480 MHz / ≤ 2 dBm

Wi-Fi

- Wi-Fi IEEE 802.11 a/b/g/n
- Frekvensbånd: 2,412 - 2,472 GHz, 5,18 - 5,32 GHz, 5,50 - 5,70 GHz, 5,745 - 5,825 GHz
- Radiofrekvens strømsender: WiFi 2,4 G: 17,6 dBm; WiFi 5 G: 16,38 dBm; WiFi 5,8 G: 8,07 dBm

Hovedenhed

- Strømforsyning: Model (Philips-motordrevet vekselstrømsadapter): NSA120EC-19063200
- Input: 100-240 V~, 50/60 Hz, 2,0 A
- Output: 19 V \equiv 6,32 A
- Strømforsyning: 25 W
- Standby-strømforsyning: < 0,5 W
- Lydkanal: 5.1.2
- Indbyggede højttalere:
- Centrale: 2 racerbaner fuld rækkevidde chauffører
- Fronthøjttaler: 4 fuld rækkevidde drivere + 2 diskanter
- Op-fyring: 2 komplette drivere
- Side-fyring: 2 diskanter
- Mål (B x H x D): 1049 x 120 x 55,6 mm
- Vægt: 4,07 kg
- Driftstemperatur: 0°C - 45°C

Subwoofer

- Strømforsyning: 220-240 V~, 50/60 Hz
- Strømforsyning: 20 W
- Standby-strømforsyning: < 0,5 W
- Højttalerdrivere: 1 x 8" subwoofer
- Impedans: 3 ohm
- Mål (B x H x D): 230 x 400 x 407 mm
- Vægt: 9,6 kg
- Driftstemperatur: 0°C - 45°C

Formatet Lydcodec

- HDMI: Dolby Digital, Dolby Digital plus, Dolby Digital EX, Dolby TrueHD, Dolby Atmos, DTS, DTS 96/24, DTS-ES, DTS Digital Surround (5.1-ch), DTS-HD Lyd med høj opløsning, DTS-HD Master Audio, DTS ES, DTS: X, IMAX forbedret
- HDMI eARC: Dolby Digital, Dolby Digital plus, Dolby Digital EX, Dolby TrueHD, Dolby Atmos, DTS, DTS 96/24, DTS-ES, DTS Digital Surround (5.1-ch), DTS-HD Lyd med høj opløsning, DTS-HD Master Audio, DTS ES, DTS: X
- Optisk: Dolby Digital, Dolby Digital plus, LPCM 2ch
- Bluetooth: SBC
- Play-Fi: MPEG4 AAC, MPEG4 M4A, MP3, WAV, FLAC, AIFF

9 Fejlfinding



Advarsel

- Risiko for elektrisk stød. Tag aldrig produktets kabinet ud.

Forsøg aldrig selv at reparere produktet for at holde garantien gyldig.

Hvis du har problemer med at bruge dette produkt, skal du kontrollere følgende punkter, før du anmoder om service. Hvis du stadig har et problem, kan du få support www.philips.com/support

Hovedenhed

Knapperne på hovedenheden virker ikke.

- Frakoble strømforsyningen i et par minutter, og tilslut derefter igen.

Lyd

Ingen lyd fra soundbarhøjttaleren.

- Tilslut lyd-kablet fra din soundbar til dit tv eller andre enheder. Du har dog ikke brug for en separat lydforbindelse, når:
 - soundbaren og tv'et er tilsluttet via HDMI ARC-forbindelse, eller
 - en enhed er tilsluttet HDMI IN-stikket på soundbaren.
- Vælg den korrekte lydindgang på fjernbetjeningen.
- Sørg for, at soundbaren ikke er slået fra.
- Nulstil dette produkt til fabriksindstillingerne (se "Anvende fabriksindstillinger").

Ingen lyd fra den trådløse subwoofer.

- Læs afsnittet "Par op med subwooferen" for manuelt at forbinde subwooferen til hovedenheden.

Forvrænget lyd eller ekko.

- Hvis du afspiller lyd fra tv'et via dette produkt, skal du sørge for, at tv'et er slået fra.

Lyd og video synkroniseres ikke.

- Tryk  for at synkronisere lyden med videoen.

Bluetooth

En enhed kan ikke oprette forbindelse til soundbaren.

- Enheden understøtter ikke de kompatible profiler, der kræves til soundbaren.
- Du har ikke aktiveret enhedens Bluetooth-funktion. Se brugervejledningen til enheden om, hvordan funktionen aktiveres.
- Enheden er ikke tilsluttet korrekt. Tilslut enheden korrekt.
- Soundbar er allerede forbundet med en anden Bluetooth-enhed. Afbryd den tilsluttede enhed, og prøv derefter igen.

Kvaliteten af lydafspil fra en tilsluttet Bluetooth-enhed er dårlig.

- Bluetooth-modtagelsen er dårlig. Flyt enheden tættere på soundbaren, eller fjern eventuelle forhindringer mellem enheden og soundbaren.

Wi-Fi

Der kan ikke oprettes Wi-Fi-forbindelse.

- Kontroller tilgængeligheden af WLAN-netværket på routeren.
- Placer Wi-Fi-routeren tættere på dette produkt.
- Sørg for, at adgangskoden er korrekt.
- Kontroller WLAN-funktionen, eller genstart modemmet og Wi-Fi-routeren.

Dolby Atmos

Der kan ikke opnås fremragende Dolby Atmos-effekter.

- For ikke-HDMI-forbindelser (f.eks. brug af Bluetooth, OPTISK eller AUDIO IN) genereres der surroundeffekter i begrænset højde. Se afsnittet 'Dolby Atmos' om, hvordan man opnår de bedste Dolby Atmos effekter.

Play-Fi

De understøttede Play-Fi-enheder fra app blev ikke opdaget.

- Sørg for, at enheden er tilsluttet Wi-Fi.

Kan ikke afspille Play-Fi-musik.

- Visse netværkstjenester eller -indhold, der er tilgængeligt via enheden, er muligvis ikke tilgængeligt, hvis tjenesteudbyderen opsiges sin tjeneste.

COMPATIBLE WITH



Dolby, Dolby Vision, Dolby Atmos og dobbelt-D symbolet er registrerede varemærker tilhørende Dolby Laboratories Licensing Corporation. Fremstillet under licens fra Dolby Laboratories. Fortrolige ikke-offentliggjorte værker. Copyright © 2012–2020 Dolby Laboratories. Alle rettigheder forbeholdes.



Fremstillet under licens fra IMAX Corporation. IMAX® er et registreret varemærke tilhørende IMAX Corporation i USA og/eller andre lande. Fremstillet under licens fra DTS Licensing Limited. DTS, Symbolet, DTS og symbolet tilsammen er registrerede varemærker eller varemærker tilhørende DTS, Inc. i USA og/eller andre lande.

© DTS, Inc. Alle rettigheder forbeholdes.



Fremstillet under licens fra DTS Licensing Limited. DTS, Symbolet, & DTS og Symbolet sammen, DTS:X og DTS:X-logoet er registrerede varemærker eller varemærker tilhørende DTS, Inc. i USA og/eller andre lande.

© DTS, Inc. Alle rettigheder forbeholdes.



Til DTS patenter, se <http://patents.dts.com>. Fremstillet under licens fra DTS, Inc.

(for virksomheder med hovedsæde i USA/ Japan/Taiwan) eller under licens fra DTS Licensing Limited (for alle andre virksomheder). DTS, Play-Fi og DTS Play-Fi-logoet er registrerede varemærker eller varemærker tilhørende DTS, Inc. i USA og andre lande. © 2020 DTS, Inc. ALLE RETTIGHEDER FORBEHOLDES.



For at styre denne AirPlay 2-aktiverede højtaler kræves der iOS 11.4 eller nyere.

Brug af Works with Apple-badget betyder, at et tilbehør er udviklet til at fungere specifikt med den teknologi, der er identificeret i badget, og er blevet certificeret af udvikleren til at opfylde Apples standarder for ydeevne.

Apple® and AirPlay® er varemærker tilhørende Apple Inc., der er registreret i USA og andre lande.



De vedtagne varemærker HDMI, HDMI High-Definition Multimedia Interface og HDMI-logoet er varemærker eller registrerede varemærker tilhørende HDMI-licensadministratoren, Inc. i USA og andre lande.



The Wi-Fi CERTIFIED™ logoet er et registreret varemærke tilhørende Wi-Fi Alliance®.



The Bluetooth® ordmærket og -logoerne er registrerede varemærker, der ejes af Bluetooth SIG, Inc. og enhver brug af sådanne mærker af MMD Hong Kong Holding Limited er under Licens. Andre varemærker og handelsnavne er deres respektive ejere.



Chromecast er et varemærke tilhørende Google Inc. Google Play, og Google Play-logoet er varemærker tilhørende Google Inc.



Specifikationerne kan ændres uden varsel.

2020© Philips og Philips Shield Emblem er registrerede varemærker af Koninklijke Philips N.V. og bruges under licens. Dette produkt er blevet fremstillet af og sælges under MMD Hong Kongs ansvar Holding Limited eller et af dets associerede selskaber, og MMD Hong Kong Holding Limited er garantien i forbindelse med dette produkt.

