

Alati seal, et teid aidata

Registreerige oma toode ja otsige abi koduleheküljelt
www.philips.com/welcome

Küsimus?
Kontakteeruge
Philipsiga



B120
Beebimonitor

Eestikeelne kasutusjuhend

PHILIPS

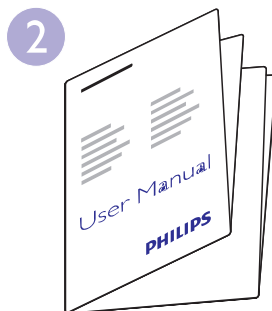
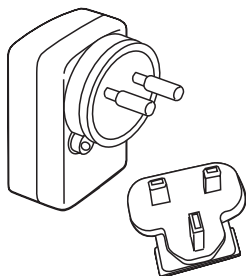
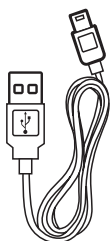
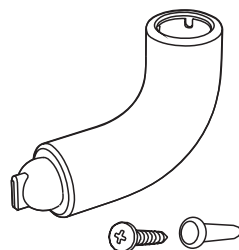
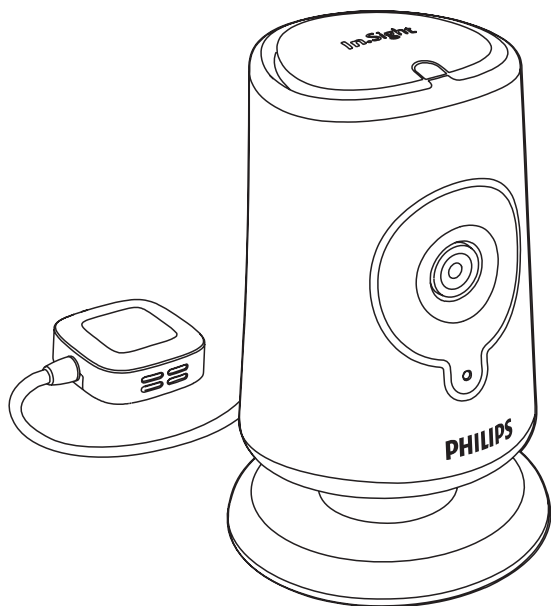

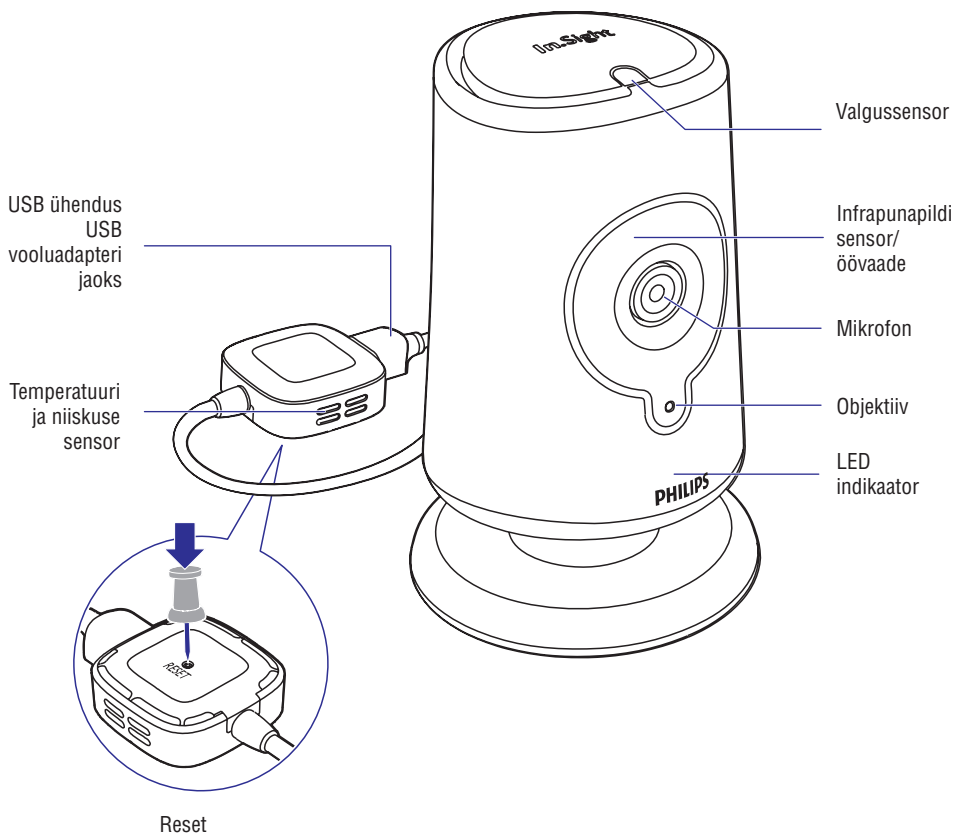

See beebimonitor on mõeldud vaid abistamiseks. See ei asenda lapsevanema järelvalvet ega tohi sellisel eesmärgil kasutada.

Jalale kinnitamine

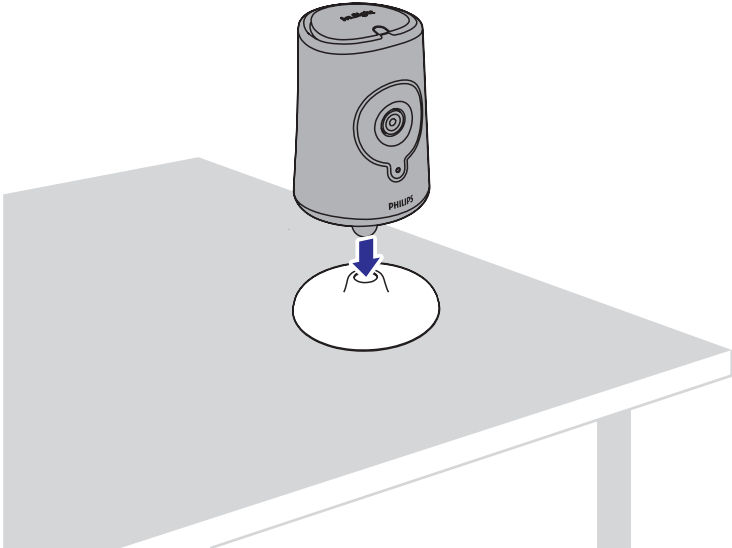

Seinale kinnitamine

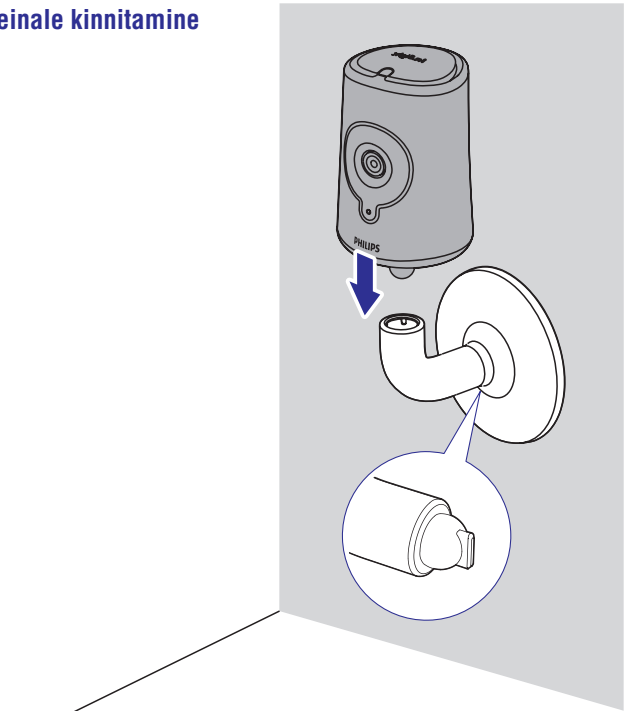

Esmakordne seadistamine

1

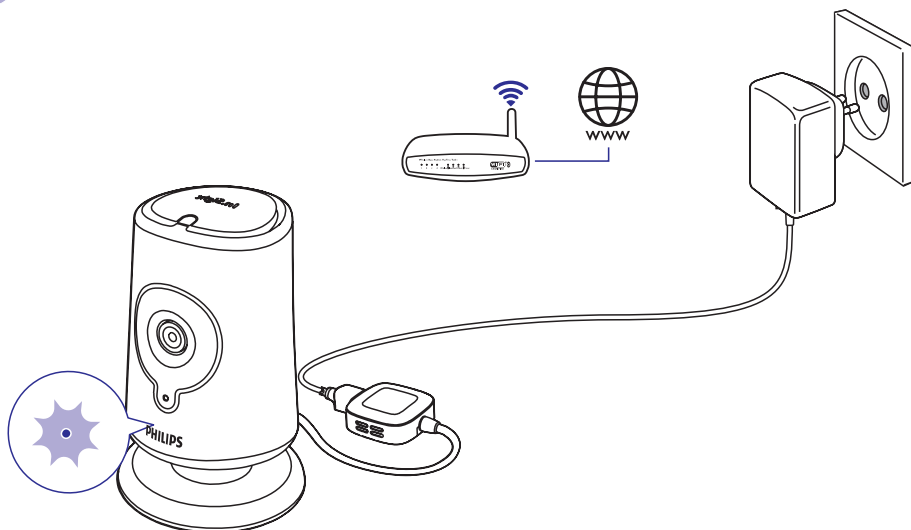

1. Ühendage oma beebimonitor vooluga ning veenduge, et see asub teie juhtmeta ruuteri läheduses.
2. Oodake, kuni kollane tuli vilgub.

2



1. Laadige oma iPhone'le või iPadile AppStore'ist rakendus Philips **In.Sight**.
2. Looge endale konto ning logige sisse.

... Esmakordne seadistamine

3



1. Ühendage läbi **Philips In.Sight** rakenduse oma beebimonitor samasse võrku, kus teie telefon on.

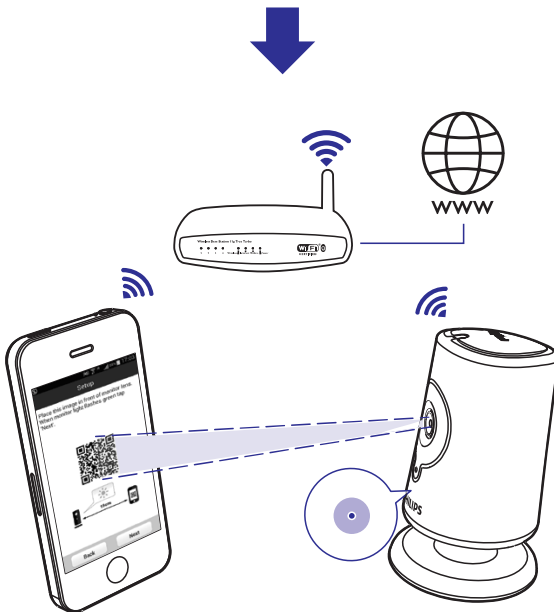

2. Nagu ekraanil juhendatud, pange QR kood oma monitori objektiivi ette.
3. Järgige ekraanile ilmuvaid juhiseid, et seadistamine lõpule viia. Kui ühendus on olemas, põleb monitoril alati roheline tuli.

Lisage rohkem monitore.

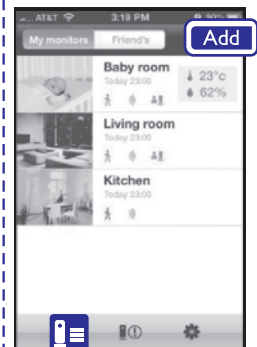

Asend

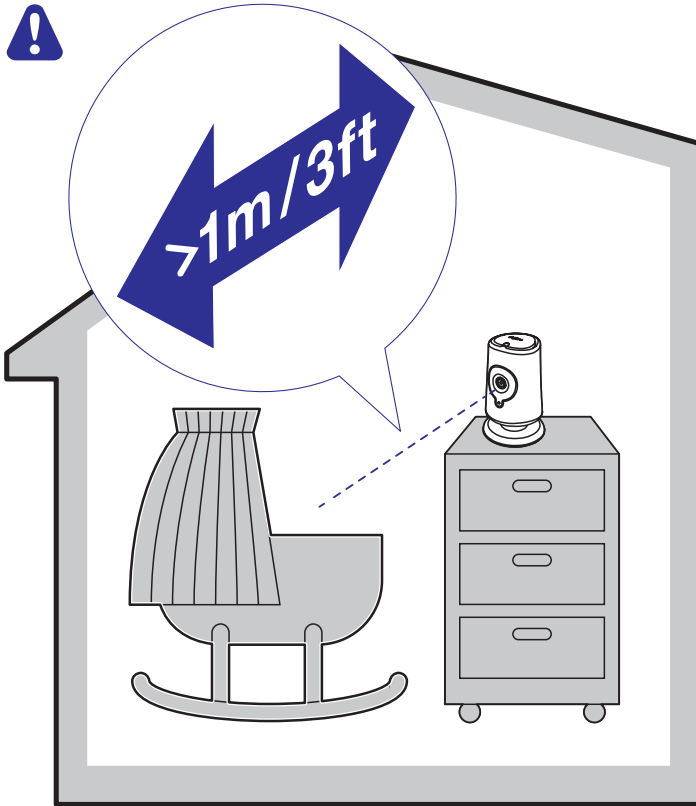

Asetage monitor beebiga ühte ruumi. Ärge kunagi paigaldage monitori beebi voodi/käru sisse ega külge.

Vaadake või kuulake oma beebit

Läbi **Philips In.Sight** rakenduse saate oma beebit läbi iPhone või iPadi jälgida. Veenduge, et olete oma iPhone või iPadi ühendanud Wi-Fi või 3G/4G mobiilsesse võrku. 3G/4G puhul võivad kaasneda lisatasud teie mobiiloperaatori poolt.

Et oma beebit läbi veebibrauseri vaadata, minge veebiaadressile www.philips.com/insightwebview.

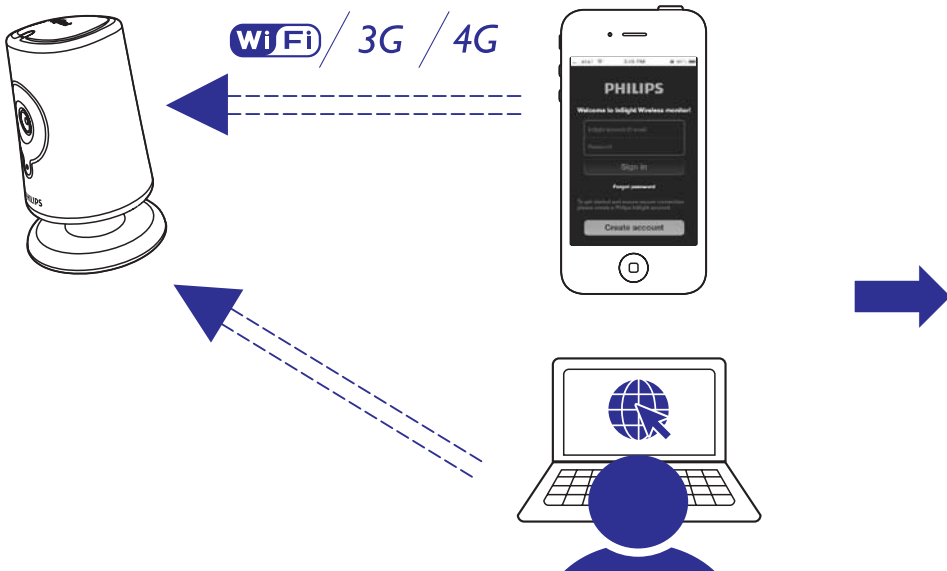

www.philips.com/insightwebview

Video vaatamine



Puudutage ekraani kaks korda, et pilti suurendada või vähendada.

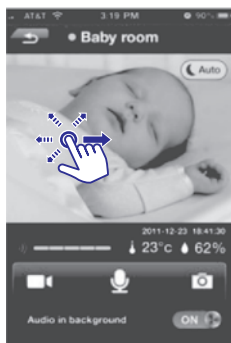

Lohistage näpuga, et videopilti liigutada.

Beebiga rääkimine



Puudutage  nuppu, et oma mobiiltelefoni mikrofoni kaudu beebiga rääkida. Teid kuulatakse beebitoas.



Lülitamine
monitoride
nimekirja



Videote
salvestamine



Võrguühend
use tugevuse
indikaator

Roheline:
tugev;

Kollane:
nõrk;

Punane:
ühendus
puudub.

Hetketemper
atuur ja
niiskus

Piltide
tegemine

Kõlari sisse
või välja
lülitamine,
kui telefon
läheb
pukkerežiimi

Õövaade



Puudutage, et näha
valikute riba.



Puudutage **On** nuppu, et
lülitada õövaade sisse.

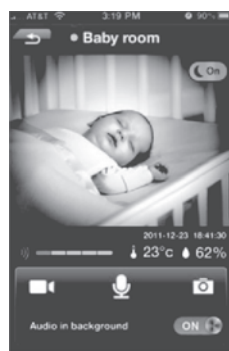

Kui õövaade on 30 minutit
sees olnud, lülitub see
automaatselt välja.

Hoiatuste seadistamine

Liikumiste, heli ja temperatuurihoiatustega saab beebimonitor teid teavitada muutustest teie beebi ümbruses. Valige sobiv tundlikkuse tase või kasutage vaikimisi tundlikkust.

Et õõsel toimuvate liikumiste kohta hoiatusi saada, peate veenduma, et monitori ümbruses on piisavalt valgust, et neid tuvastada.

Lülitage hoiatused sisse



Dropboxi seadistamine

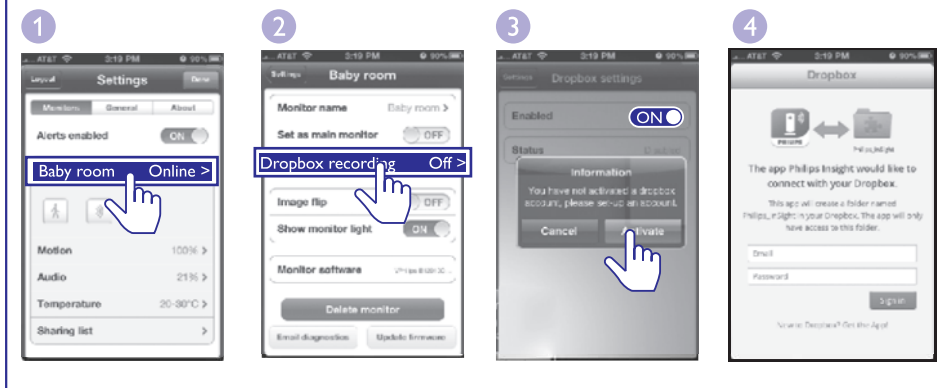

Hoiatuse sisse lülitamiseks puudutage ikooni, et see põlema läheks. Puudutage > et määrata hoiatus.

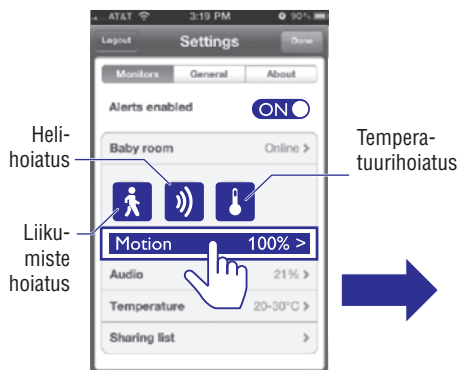

Heli-
hoiatus

Liiku-
miste
hoiatus

Tempera-
tuurihoiatus

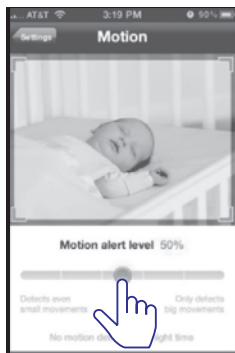

Lohistage riba, et valida tundlikkus.

Liikumiste hoiatus: Valige kõrge tundlikkus kõikide liikumiste jaoks, madal tundlikkus aga vaid suuremate jaoks.

Helihoiatus: Valige kõrge tundlikkus kõikide helide jaoks, madal tundlikkus aga vaid valjude helide jaoks.

Jälgimiseks soovitud ala määramiseks hoidke nurgast kinni ning lohistage sissepoole väljapoole. Jälgimiseks soovitud ala valimiseks lohistage videot.

Hoiatuste kontrollimine

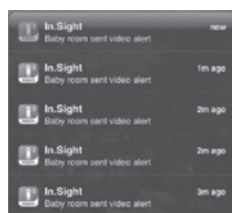

Teie iPhone'l või iPadil kuvatakse hoiatuste helid ja samuti teated.



Hoiatused koos heli-/videosalvestustega (saate salvestada maksimaalselt 25 hoiatust).

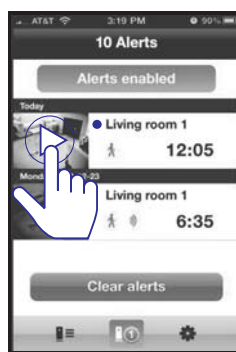

Kui teil on uusi hoiatusi, kuvatakse video juures. Puudutage ► nuppu, et taasesitada video.

Monitori seadistused

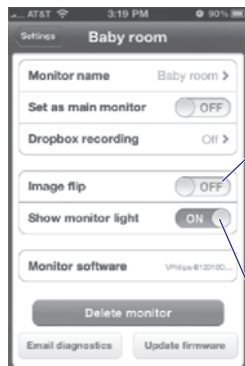
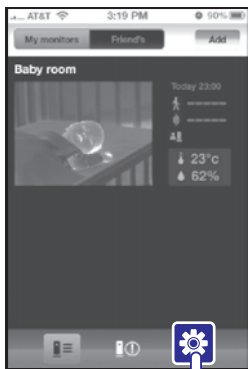

Lülitage sisse, kui kinnitate monitori lakke.

Lülitage LED indikaator sisse või välja.

Monitori jagamine



Lisage jagamisnimekirjas (Sharing list) oma sõbra e-mail.

Teie sõber peab testatama järgneva oma iPhone'i või iPadil: laadima alla ja paigaldama **Philips In.Sight** rakenduse; looma oma le konto.

Tarkvara uuendamine



Järgige ekraanile ilmuvaid juhiseid, et tarkvara uuendada.

Tehnilised andmed

Üldine informatsioon

AC vooluadapter

Mudel: Philips HNB050150a (a = A, B, C, E) vooluadapter, millel on USB väljundid ning erineva riigi pistik ("A" = Ameerika, "B" = Suurbritannia, "C" = Austraalia, "E" = Euroopa)

Sisend: 100-240V 50/60Hz, 0.35A MAX

Väljund: 5V DC === 1.5A

Ühenduvus

Wi-Fi 802.11 b/g/n, 2,4 GHz

Rakendused (äpid)

Platvorm: iOS 4 või hilisem (välja arvatud iPhone 3GS või varasemad versioonid)

Objektiiv

Fookusrežiim: fikseeritud

Fookuskaugus: 0.7 kuni 5 meetrit

Läätse läbimõõt: F2.8

Digitaalne zoom: 2x

Õõvaade: IR LER, 4 meetrit

Sensordid

Valgussensor

IR LED

Infrapuna ulatus: 4 meetrit

Temperatuuri & niiskuse sensor

Ulatus: 0°C kuni 40°C, 10% kuni 80%

Video

Resolutsioon

Läbi Wi-Fi striimingu: 720p (kõrglahutuslik)

Videoformaad

H.264

Heli

Sisend

Tundlik monomikrofon

Väljund

Võimendi: 0,45W

Kõlar: 8Ω, 0,8 W

14

Kõik registreeritud ja registreerimata kaubamärgid on vastavate omanike omand.

© 2013 Koninklijke Philips Electronics N.V.

Kõik õigused kaitstud.

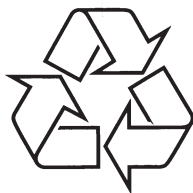

Külastage Philipsit internetis:
<http://www.philips.com>