

# Vienmēr šeit, lai jums palīdzētu

Reģistrējiet savu preci un saņemiet atbalstu  
[www.philips.com/welcome](http://www.philips.com/welcome)

## AZP6/12

Jautājumi?  
Sazinieties  
ar Philips



Lietošanas instrukcija

**PHILIPS**

# Satura rādītājs

---

<b>1. Svarīgi .....</b>	<b>3</b>	<b>8. Citas funkcijas .....</b>	<b>13</b>
Drošība .....	3	Karaoke .....	13
Ievērošanai .....	4	Klausīšanās austiņās .....	13
<b>2. Jūsu pārvietojamā skaļruņu sistēma .....</b>	<b>5</b>	Atskaņošana no ārējas ierīces .....	13
Ievads .....	5	<b>9. Informācija par precī .....</b>	<b>14</b>
Iepakojuma saturs .....	5	Specifikācijas .....	14
Galvenās ierīces pārskats .....	6	Apkope .....	14
<b>3. Darbības uzsākšana .....</b>	<b>8</b>	<b>10. Darbības traucējumu novēršana .....</b>	<b>15</b>
Barošanas padeve .....	8		
Iebūvētās baterijas uzlāde .....	8		
Ieslēgšana .....	8		
<b>4. Atskaņošana .....</b>	<b>9</b>		
Kompaktdiska atskaņošana .....	9		
Atskaņošana no USB ierīces .....	9		
Atskaņošanas vadība .....	9		
Atkārtošana/ataskaņošana jauktā secībā .....	9		
Atskaņošanas informācijas aplūkošana .....	9		
Ierakstu programmēšana .....	9		
<b>5. Audiokasetes atskaņošana .....</b>	<b>10</b>		
<b>6. iPod/iPhone atskaņošana .....</b>	<b>11</b>		
Savietojamie iPod/iPhone modeļi .....	11		
iPod/iPhone pievienošana .....	11		
iPod/iPhone atskaņošana .....	11		
iPod/iPhone uzlāde .....	12		
iPod/iPhone atvienošana .....	12		
<b>7. Skaņas regulēšana .....</b>	<b>12</b>		
Skaļuma regulēšana .....	12		
Basu pastiprināšana .....	12		
Skaņas efektu izvēlēšanās .....	12		

# 1. Svarīgi

## Drošība

1. Izlasiet un ievērojiet visus norādījumus.
2. Saglabājiet lietošanas instrukciju.
3. Ievērojiet visus brīdinājumus.
4. Nelietojiet ierīci ūdens tuvumā. Tā nav ūdensdroša.
5. Tīriet tikai ar sausu drāniņu.
6. Nenobloķējiet ventilācijas atveres. Uzstādiet atbilstoši ražotāja norādījumiem.
7. Novietojiet barošanas vadu tā, lai tas būtu pasargāts no samīšanas, saspiešanas vai cita veida deformācijas, it īpaši pie kontaktakšas, sienas rozetes, sadalītāja, kā arī vietā, kur vads savienots ar pašu ierīci.
8. Lietojiet tikai tos piederumus/aksesuārus, ko ir ieteicis ražotājs.
9. Lietojiet tikai ražotāja noteiktos vai kopā ar ierīci pārdotos ratiņus, statīvu, trijkāji, kronšteinu vai galdu. Ja izmantojat ratiņus, esiet piesardzīgi, pārvietojot ierīci uz ratiņiem, lai izvairītos no iespējamiem savainojumiem apgāšanās gadījumā.



10. Pērkona negaisa laikā, kā arī, ja paredzat, ka ierīce ilgāku laiku netiks lietota, atvienojiet to no barošanas padeves.
11. Ierīces apkopi un remontu veiciet tikai specializētā servisa centrā. Apkope un remonts nepieciešams tad, ja ierīce jebkādā veidā ir bojāta, piemēram, ir bojāts barošanas vads vai kontaktakša, uz ierīces ir uzlijis ūdens vai tajā ir iekritis kāds priekšmets, ierīce ir nonākusi lietū vai mitrumā, tā nedarbojas, kā vajadzētu, vai arī tā ir nokritusi zemē.
12. Baterijas (bateriju paku vai uzstādītās baterijas) nedrīkst pakļaut pārmērīgam karstumam, piemēram, tiešiem saules stariem, ugunij u. tml.
13. Sprādzienbīstamības risks, ja tiek nepareizi nomaiņnīta baterija.
14. Ierīci nedrīkst apšakstīt vai apliet ar jebkādiem šķidrumiem.
15. Nenovietojiet uz ierīces nekādus priekšmetus, it īpaši tādus, kas to var apdraudēt (piemēram, ar šķidrumu pildītus traukus, aizdegta sveces).
16. Sargājiet ierīci no tiešas saules gaismas, atklātas liesmas vai karstuma.
17. Nesēdīet uz ierīces.

18. Pirms pārvietojat ierīci, atvienojiet iPod/iPhone/iPad.
19. Gadījumā, ja ierīces atvienošanai no elektrotīkla tiek izmantota adaptera kontaktakša, tad šai atvienošanas ierīcei ir jābūt darba kārtībā, viegli pieejamai un ērti izraujamai no elektrotīkla rozetes.



### Brīdinājums

- Nekad nenņemiet ierīces korpusu.
- Nekad neļļojiet nevienu no šīs ierīces detaļām.
- Nekad novietojiet šo ierīci uz citām elektriskajām ierīcēm.
- Nekad nelūkojieties lāzera starā ierīces iekšpusē.
- Pārliecinieties, vai barošanas vads, kontaktakša un elektrības rozete vienmēr ir brīvi pieejamas, lai vajadzības gadījumā atvienotu ierīci no elektrotīkla.



### Uzmanību

- Ierīces vadības taustiņu vai regulējumu nepareiza lietošana vai arī šajā instrukcijā neparedzētu manipulāciju veikšana var izraisīt kaitīgu radiācijas starojumu vai citas bīstamas sekas.

## Dzirdes drošība



### Brīdinājums

- Lai novērstu iespējamus dzirdes traucējumus, neklausieties augstā skaļuma līmenī ilgu laika posmu. Iestatiet skaļumu drošā līmenī. Jo skaļāks skaļums, jo īsāks drošas klausīšanās laiks.

### Klausieties atskaņotāju mērenā skaļumā:

- Klausoties atskaņotāju austiņās pārāk skaļi, var tikt bojāta jūsu dzirde. Atskaņotāja skaņas skaļuma diapazons var sasniegt tik augstu decibelu līmeni, ka, klausoties atskaņotāju maksimālā skaļumā pat mazāk kā minūti, tas var izraisīt dzirdes zudumu pat veselām personām. Augstākie decibeli ir paredzēti personām, kuras jau var būt piedzīvojušas daļēju dzirdes zudumu.

- Skaņa var būt maldinoša. Laika gaitā jūsu dzirdes “komforta līmenis” pielāgojas augstākiem skaņas skaļuma līmeņiem. Tāpēc pēc ilgstošas klausīšanās skaļuma līmenis, kas jums šķiet “normāls”, patiesībā var būt pārāk skaļš un kaitīgs jūsu dzirdei. Lai pasargātu sevi no tā, noregulējiet skaņas skaļumu dzirdei drošā līmenī, pirms jūsu dzirde ir pielāgojusies tam, un negrieziet skaļāk.

### Lai uzstādītu dzirdei drošu skaļuma līmeni:

- Noregulējiet skaļumu zemā līmenī.
- Lēnām grieziet skaļāk līdz brīdim, kamēr saklausāt skaņu skaidri, bez kroplojumiem un tā nerada diskomfortu jūsu dzirdei.

### Klausieties atskaņotāju saprātīgu laika posmu:

- Ilgstoša dzirdes pakļaušana skaņas iedarbībai pat “drošā” skaļuma līmenī arī var izraisīt dzirdes zudumu.
- Kausieties atskaņotāju saprātīgu laika posmu un ievērojiet atbilstošus pārtraukumus.

### Klausoties atskaņotāju austiņās, ievērojiet šādus norādījumus:

- Klausieties atskaņotāju dzirdei drošā skaļumā un saprātīgu laika posmu.
- Esiet uzmanīgi, regulējot skaļumu, kad jūsu dzirde ir pieradusi pie esošā skaļuma līmeņa.
- Negrieziet skaņu tik skaļi, ka nedzirdat apkārt notiekošo.
- Potenciāli bīstamās situācijās esiet piesardzīgi vai arī īslaicīgi pārtrauciet atskaņotāja lietošanu. Nelietojiet austiņas, vadot motorizētu transporta līdzekli, braucot ar divriteni, vizinoties ar skrītuljdēli utt. Tas var izraisīt ceļu satiksmes negadījumu un daudzās valstīs ir aizliegts.

## Ievērībai

Jebkādas Philips Consumer Lifestyle tieši neapstiprinātas ierīces izmaiņas vai modifikācijas var liegt lietotājam ierīces turpmākas izmantošanas tiesības.

### Atbilstība



Šī ierīce atbilst Eiropas Savienības noteikumiem par radiotraucējumiem.

### Šī ierīce ir marķēta ar sekojošām uzlīmēm:



### Rūpes par apkārtējo vidi



Jūsu ierīce ir izstrādāta un izgatavota, izmantojot augstas kvalitātes materiālus un sastāvdaļas, kurus var pārstrādāt un lietot atkārtoti.



Ja ierīce ir marķēta ar īpašu simbolu – pārsvītrotu atkritumu konteineru, tas nozīmē, ka tā atbilst Eiropas Savienības direktīvas 2002/96/EK prasībām.

Lūdzu, noskaidrojiet informāciju par vietējo elektrisko un elektronisko iekārtu atsevišķas savākšanas sistēmu.

Lūdzu, rīkojieties saskaņā ar vietējiem noteikumiem un neizmetiet nolietotās elektroierīces kopā ar parastiem sadzīves atkritumiem. Pareiza jūsu nolietotās elektroierīces utilizācija palīdzēs novērst iespējamo kaitējumu apkārtējai videi un cilvēku veselībai.



Jūsu ierīce satur baterijas, uz kurām attiecas Eiropas Savienības direktīvas 2006/66/EK prasības. Tā nosaka, ka baterijas nedrīkst izmest kopā ar parastiem sadzīves atkritumiem. Lūdzu, noskaidrojiet informāciju par vietējo bateriju atsevišķas savākšanas sistēmu, jo pareiza to utilizācija palīdzēs novērst iespējamo kaitējumu apkārtējai videi un cilvēku veselībai.

Lai izņemtu iebūvēto bateriju, vienmēr nogādājiet savu ierīci pie speciālista.

### Vides aizsardzībai

Ražotājs ir izvairījies no visa nevajadzīgā iepakojuma lietošanas. Ierīces iepakojums ir izveidots tā, lai to varētu viegli sadalīt triju veidu materiālos: kartonā (kaste), putu polistirolā (amortizācijas materiāls) un polietilēnā (maiņiņi, aizsargājošā loksne).

## ... Svarīgi

Šī ierīce sastāv no materiāliem, kurus ir iespējams pārstrādāt un lietot atkārtoti, ja tās izjaukšanu veic specializētā uzņēmumā.

Lūdzu, ievērojiet vietējos noteikumus par iepakojuma materiālu, izlietoto bateriju un nolietoto ierīču utilizāciju.

### Preču zīmes



(Izgatavots iPod, iPhone.)

"Izgatavots iPod" un "Izgatavots iPhone" nozīmē, ka elektroniskā papildierīce ir izstrādāta savienošanai un lietošanai tieši ar iPod un iPhone un tā ir ražotāja sertificēta un atbilst "Apple" darbības standartiem. "Apple" nav atbildīgs par šīs ierīces darbību vai tās atbilstību drošības un regulējošiem standartiem. Lūdzu, ņemiet vērā, ka šīs papildierīces lietošana kopā ar iPod vai iPhone var ietekmēt bezvadu savienojuma veiktspēju.

"iPod" un "iPhone" ir "Apple Inc." preču zīmes, kuras ir reģistrētas ASV un citās valstīs.

### Autortiesības

Materiāla ierakstīšanai un atskaņošanai var būt nepieciešama atļauja. Skatiet 1956.gada Autortiesību likumu un 1958.-1972.gadu Izpildītāju aizsardzības likumus.



Ar autortiesībām aizsargātu materiālu, tajā skaitā datorprogrammu, failu, pārraižu un skaņu ierakstu neatļautu kopiju veidošana var būt autortiesību pārkāpums un krimināli sodāms nodarījums. Šo ierīci nedrīkst izmantot šādiem mērķiem.

### Piezīme

- Identifikācijas datu plāksnīte atrodas ierīces aizmugurē.

## 2. Jūsu pārvietojamā skaņu sistēma

### Ievads

Ar šo ierīci jūs varat izbaudīt mūziku no:

- audiokasetēm;
- kompaktdiskiem vai MP3 diskkiem;
- iPod/iPhone;
- citām ārējām ierīcēm.

Jūs varat bagātināt skaņu ar:

- dinamisko basu pastiprinājumu (DBB);
- digitālo skaņas kontroli (DSC).

Šī ierīce atbalsta šādus mediju formātus:



### Iepakojuma saturs

Pārbaudiet un atpazīstiet iepakojuma saturu:

- Pārvietojamā skaņu sistēma
- Maiņstrāvas barošanas vads
- Mikrofons ar vadu
- Lietošanas instrukcija
- Īsā lietošanas pamācība

## Galvenās ierīces pārskats

### Skats no augšas un priekšpuses

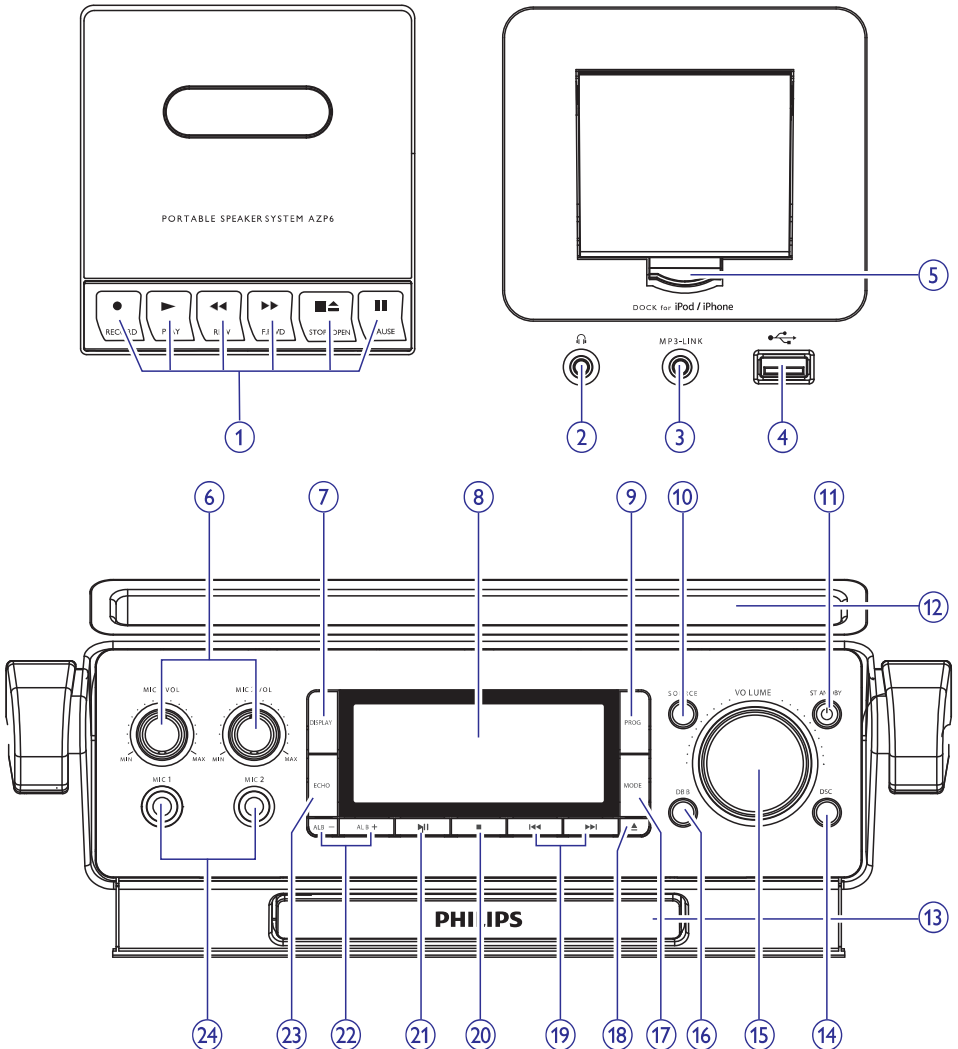

#### 1. Audiokasetes vadības taustiņi

- : Sākt ierakstīšanu kasetē.
- ▶: Sākt kasetes atskaņošanu.
- ◀/▶: Ātri pārtīt uz priekšu/atpakaļ.
- ▲: Pārtraukt kasetes atskaņošanu/ierakstīšanu. Atvērt kasešu nodalījumu.
- ||: Pauzēt atskaņošanu vai ierakstīšanu.

#### 2.

- Ausiņu pievienošanas ligzda.

#### 3. MP3-LINK

- 3,5 mm savienojums ārējas audioierīces pievienošanai.

## ... Jūsu pārvietojamā skaļruņu sistēma

4.  USB ligzda.  
USB ligzda.
5. **Dock savienojums iPod/iPhone**
6. **MIC 1/2 skaļuma regulēšanas slēdži**
7. **DISPLAY (Displejs)**  
Iestatīt displeja informāciju.
8. **LCD ekrāns**  
Attēlo aktuālo ierīces statusu.
9. **PROG (Programmēt)**  
Programmēt ierakstus.
10. **SOURCE (Atskaņošanas avots)**  
Izvēlēties atskaņojamo avotu: DISKU, USB, DOCK SAVIENOJUMU (iPod/iPhone), KASETI, MP3-SAVIENOJUMU, AUX.
11.  **STANDBY (Gaidstāve)**  
Ieslēgt ierīci vai pārslēgt to gaidstāves režīmā.
12. **Pieslēgvietā iPad**
13. **Diska nodalījuma vāks**
14. **DSC (Digitālā skaņas kontrole)**  
Izvēlēties skaņas efektu.
15. **VOLUME (Skaļums)**  
Pagriezt, lai noregulētu skaļumu.
16. **DBB (Dinamiskais basu pastiprinājums)**  
Ieslēgt/izslēgt dinamisko basu pastiprinājumu (DBB).
17. **MODE (Režīms)**  
Iestatīt atkārtotāņu/atkaņošanu jauktā secībā.
18.  Atvērt diska nodalījumu.
19.  **◀◀ / ▶▶**
  - Pārlēkt uz iepriekšējo/nākamo ierakstu.
  - Nospieš un turēt nospieš, lai pārtītu uz priekšu/atpakaļ ieraksta ietvaros.
20. 
  - Pārtraukt kompaktdiska/USB atskaņošanu.
  - Dzēst programmu.

### 21.

- Sākt vai pauzēt kompaktdiska/USB/iPod/iPhone atskaņošanu.

### 22. **ALB-/ALB+**

- Pārlēkt uz nākamo/iepriekšējo albumu.

### 23. **ECHO (Atbalss)**

- Noregulēt atbalss skaņas efektu.

### 24. **Ligzdas MIC 1/2**

## Skats no aizmugures

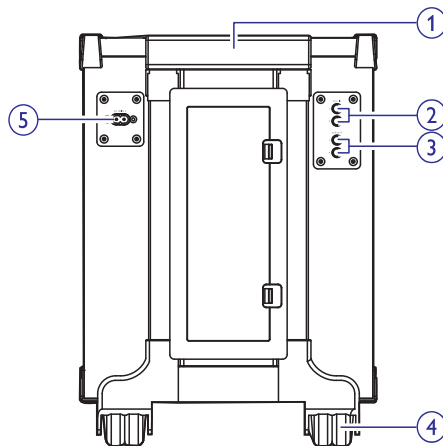

### 1. **Rokturis pārvietošanai**

### 2. **Ligzdas AUX IN**

### 3. **Ligzdas AUX OUT**

### 4. **Ritenis**

### 5. **AC MAINS**

- Ligzda maiņstrāvas barošanas vadam.

## 3. Darbības uzsākšana



### Uzmanību

- Vadības taustiņu vai regulējumu nepareiza lietošana vai arī šajā instrukcijā neparedzētu manipulāciju veikšana var izraisīt kaitīgu radiācijas starojumu vai citas bīstamas sekas.

Šajā nodaļā sniegtos norādījumus vienmēr izpildiet noteiktajā secībā.

Sazinoties ar Philips, jums tiks pajautāti šī atskaņotāja modeļa un sērijas numuri. Modeļa un sērijas numuri ir norādīti identifikācijas datu plāksnītē šī atskaņotāja apakšā. Pierakstiet šos numurus šeit:

Modeļa Nr. \_\_\_\_\_

Sērijas Nr. \_\_\_\_\_

## Barošanas padeve



### Uzmanību

- Ierīces bojājuma risks! Pārlicinieties, vai elektrotīkla spriegums atbilst spriegumam, kas ir norādīts ierīces aizmugurē vai apakšā.



### Piezīme

- Identifikācijas datu plāksnīte atrodas ierīces aizmugurē.

1. Pievienojiet maiņstrāvas barošanas vadu ligzdai **AC MAINS** uz galvenās ierīces.
2. Iespraudiet kontaktdakšu elektrotīkla rozetē.

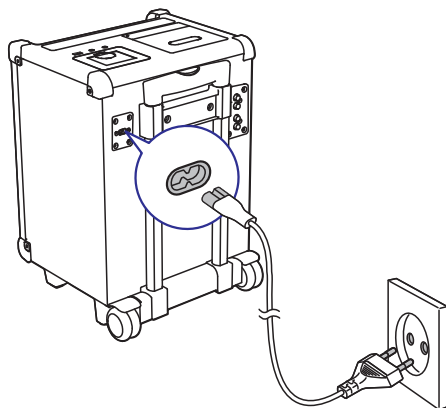

### Padoms

- Lai ierīces barošanai izmantotu iebūvēto bateriju, atvienojiet kontaktdakšu no elektrotīkla rozetes.

## Iebūvētās baterijas uzlāde

Ar iebūvēto litija jonu bateriju šī pārvietojamā skaļruņu sistēma var darboties bez maiņstrāvas barošanas.

### Lai uzlādētu iebūvēto litija jonu bateriju:

- Pievienojiet ierīci maiņstrāvas barošanas padevei.  
↳ Baterija tiek uzlādēta automātiski.

## Ieslēgšana

Nospiediet taustiņu

- ↳ Ierīce ieslēdzas uz pēdējo izvēlēto atskaņošanas avotu.

## Režīmu pārslēgšana

### Automātiskā režīmu pārslēgšana:

- Pēc 15 minūšu dīkstāves ierīce automātiski pārslēdzas gaidstāves režīmā.



### Manuālā režīmu pārslēgšana:

- Nospiediet taustiņu **STANDBY**, lai pārslēgtu ierīci no darbības režīma gaidstāves režīmā.



## 4. Atskaņošana





### Kompaktdiska atskaņošana

1. Atkārtoti spiediet taustiņu **SOURCE**, lai izvēlētos diska atskaņošanas avotu.
2. Nospiediet taustiņu , lai atvērtu diska nodalījuma vāku.
3. Ievietojiet disku ar apdrukāto pusi vērstu augšup.
4. Aizveriet diska nodalījuma vāku.
5. Nospiediet taustiņu , lai sāktu atskaņošanu.

### Atskaņošana no USB ierīces



#### Piezīme

- Pārlicinieties, vai USB ierīce satur atbalstīta formāta atskaņojamu audiosaturu.

1. Ievietojiet USB ierīci ligzdā .
2. Atkārtoti spiediet taustiņu **SOURCE**, lai izvēlētos USB atskaņošanas avotu.
3. Nospiediet taustiņu **ALB-/ALB+**, lai izvēlētos atskaņojamo mapi.
4. Nospiediet taustiņu , lai izvēlētos atskaņojamo failu.
5. Nospiediet taustiņu , lai sāktu atskaņošanu.
  - Lai apturētu atskaņošanu, nospiediet .
  - Lai pauzētu vai atsāktu atskaņošanu, nospiediet .

### Atskaņošanas vadība





Atskaņošanas laikā jūs varat vadīt atskaņošanu ar sekojošām darbībām.

Taustiņi	Funkcijas
	Uzsākt vai pauzēt atskaņošanu.
	Apturēt atskaņošanu.
	<ul style="list-style-type: none"><li>• Nospieš, lai pārlēktu uz nākamo/iepriekšējo ierakstu.</li><li>• Nospieš un turēt nospieš, lai meklētu ieraksta ietvaros.</li></ul>

#### Piezīme

- Lai izvairītos no atskaņošanas traucējumiem, ierīces pārvietošanas laikā neatskaņojiet kompaktdisku.

### Atkārtošana/atskaņošana jautkā secībā

1. Atskaņošanas laikā atkārtoti spiediet taustiņu **MODE** (Režims), lai izvēlētos atkārtošānu vai atskaņošanu jautkā secībā.
  - : pašreizējais ieraksts tiek atskaņots atkārtoti.
  -  **ALB**: pašreizējais albums tiek atskaņots atkārtoti.
  -  **ALL**: visi ieraksti tiek atskaņoti atkārtoti.
  - : visi ieraksti tiek atskaņoti jautkā secībā.
2. Lai atgrieztos parastajā atskaņošanas režīmā, atkārtoti spiediet taustiņu **MODE**, līdz displejā nav redzama neviena no atkārtošānu vai atskaņošanas jautkā secībā ikonām.
  - Atkārtošānu/atskaņošanu jautkā secībā var atcelt arī, nospiežot taustiņu .

#### Padoms

- Atskaņošana jautkā secībā nav pieejama, atskaņojot ierakstu programmu.

### Atskaņošanas informācijas aplūkošana

Atskaņošanas laikā atkārtoti spiediet taustiņu **DISPLAY**, lai aplūkotu dažādu atskaņošanas informāciju.

### Ierakstu programmēšana

Jūs varat izveidot programmu no maksimums 20 ierakstiem.

## ... Atskaņošana

---

1. Diska/USB atskaņošanas režīmā, kad atskaņošana ir pārtraukta, nospiediet taustiņu **PROG**, lai aktivizētu programmēšanas režīmu.
  - ↳ Displejā sāk mirgot paziņojums **[PROG]** (programma).
2. MP3/WMA ierakstiem: nospiediet taustiņu **ALB-/ALB+**, lai izvēlētos albumu.
3. Spiediet taustiņu **◀◀ / ▶▶**, lai izvēlētos vēlamā ieraksta kārtas numuru, tad nospiediet taustiņu **PROG**, lai to apstiprinātu.
4. Atkārtojiet 2.- 3.soli, lai ieprogrammētu citus ierakstus.
5. Nospiediet taustiņu **▶▶**, lai atskaņotu izveidoto ierakstu programmu.
  - ↳ Atskaņošanas laikā displejā ir redzams paziņojums **[PROG]** (programma).
  - Lai dzēstu programmu, kad atskaņošana ir pārtraukta, nospiediet taustiņu **■**.

## 5. Audiokasetes atskaņošana

---



### Piezīme

- Kasetes atskaņošanas vai ierakstīšanas laikā nevar mainīt atskaņošanas avotu.

1. Atkārtoti spiediet taustiņu **SOURCE**, lai izvēlētos kasetes atskaņošanas avotu.
2. Atveriet kasešu atskaņošanas vadības taustiņu pārsegu.
3. Nospiediet taustiņu **■ ▲**, lai atvērtu kasešu nodalījuma durtiņas.
4. Ievietojiet kaseti ar atvērto (lentes) pusi vērstu augšup un ar pilno lentes rullīti kreisajā pusē.
5. Nospiediet taustiņu **▶**, lai sāktu atskaņošanu.
  - Lai pauzētu/atsāktu atskaņošanu, nospiediet **||**.
  - Lai ātri pārtītu uz priekšu/atpakaļ, nospiediet taustiņu **◀◀ / ▶▶**.
  - Lai ierakstītu kasetē, nospiediet **●**.
  - Lai apturētu atskaņošanu, nospiediet **■ ▲**.

## 6. iPod/iPhone atskaņošana

Šī ierīce ir aprīkota ar dock savienojumu iPod/iPhone. Jūs varat izbaudīt pievienotā iPod/iPhone mūziku spēcīgajos ierīces skaļruņos.



### Bīdīnājums

- Lai izvairītos no bojājumiem, neatskaņojiet mūziku no iPod/iPhone ierīces pārvietošanas laikā.

### Savietojamie iPod/iPhone modeļi

Šī pārvietojamā skaļruņu sistēma atbalsta šādus iPod/iPhone modeļus.

- iPhone 4S
- iPhone 4
- iPhone 3GS
- iPhone 3G
- iPhone
- iPod touch (1., 2., 3. un 4. paaudze)
- iPod nano (1., 2., 3., 4., 5. un 6. paaudze)

### iPod/iPhone pievienošana

1. Nospiediet bloķēšanas taustiņu, lai atvērtu dock savienojuma vāku.
2. Pievienojiet savienojumam savu iPod/iPhone.

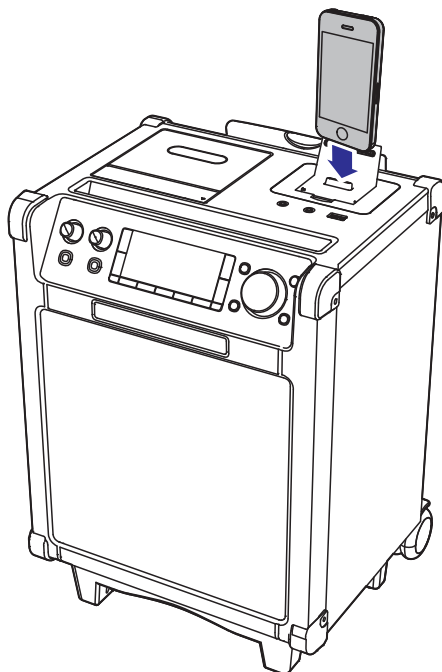

### iPod/iPhone atskaņošana

1. Atkārtoti spiediet taustiņu **SOURCE**, lai izvēlētos dock savienojuma atskaņošanas avotu.
2. Atskaņojiet vēlamos ierakstus savā iPod/iPhone.
  - Lai pauzētu/atsāktu atskaņošanu, nospiediet **▶||**.
  - Lai pārlēktu uz iepriekšējo/nākamo ierakstu, nospiediet **◀◀ / ▶▶**.

## ... iPod/iPhone atskaņošana

### iPod/iPhone uzlāde



#### Piezīme

- Pirms iPod/iPhone uzlādes pārliecinieties, vai pārvietojamā skaļruņu sistēma ir pievienota maiņstrāvas barošanas padevei.

Kad iPod/iPhone ir pievienots dock savienojumam un atpazīts, tas tiek uzlādēts automātiski.

### iPod/iPhone atvienošana

1. Atvienojiet iPod/iPhone no dock savienojuma.
2. Aizveriet savienojuma vāku, lai to noslēptu.

## 7. Skaņas regulēšana

### Skaļuma regulēšana

Atskaņošanas laikā grieziet slēdzi **VOLUME** pulksteņa rādītāja/pretēji pulksteņa rādītāja kustības virzienam, lai pagrieztu skaļāk/klusāk.



#### Padoms

- Skaļuma līmeni ir iespējams regulēt no **VOL 01** līdz **VOL 31**, **VOL MIN** un **VOL MAX**.

### Basu pastiprināšana

Atskaņošanas laikā nospiediet taustiņu **DBB**, lai ieslēgtu vai izslēgtu dinamisko basu pastiprinājumu.

↳ Ja DBB ir ieslēgts, displejā redzams **DBB**.

### Skaņas efektu izvēlēšanās

Atskaņošanas laikā atkārtoti spiediet taustiņu **DSC**, lai izvēlētos kādu no pieejamiem skaņas efektiem:

- [POP] (popmūzika)
- [JAZZ] (džeza)
- [CLASSIC] (klasiskā mūzika)
- [ROCK] (rokmūzika)

## 8. Citas funkcijas

### Karaoke

Jūs varat pievienot mikrofonu un dziedāt līdzīgu mūzikai.

1. Iestatiet mikrofona skaļumu uz minimālo.
2. Pievienojiet mikrofonu ligzdai **MIC 1/2**.
3. Atkārtoti spiediet taustiņu **SOURCE**, lai izvēlētos atskaņošanas avotu, un sāciet atskaņošanu.
4. Dziediet mikrofonā.
  - Lai regulētu atskaņošanas avota skaļumu, grieziet slēdži **VOLUME**.
  - Lai regulētu mikrofona skaļumu, grieziet **MIC 1/2** skaļuma regulēšanas slēdžus.
  - Lai regulētu atbalss līmeni, atkārtoti spiediet taustiņu **ECHO**.

### Klausīšanās austiņās

Iespraudiet austiņas (nav iekļautas komplektācijā) **HEADPHONE** (austiņu) ligzdā uz ierīces, lai klausītos austiņās.

### Atskaņošana no ārējās ierīces

Caur šo pārvietojamo skaļruņu sistēmu ir iespējams klausīties arī ārēju audioierīci.

#### Audioierīcēm ar austiņu ligzdu:

1. Atkārtoti spiediet taustiņu **SOURCE**, lai izvēlētos **MP3-LINK** atskaņošanas avotu.
2. Pievienojiet MP3 kabeli:
  - ligzdai **MP3-LINK** (3,5 mm) uz galvenās ierīces;
  - austiņu ligzdai uz ārējās ierīces.
3. Ārējā ierīcē sāciet atskaņošanu.



#### Padoms

- Jūs varat pievienot iPad pieslēgvietai iPad, kad pievienojat to ligzdai **MP3-LINK**.

#### Audioierīcēm ar sarkano/balto audiosignāla izejas ligzdām:

1. Atkārtoti spiediet taustiņu **SOURCE**, lai izvēlētos **AUX IN** atskaņošanas avotu.
2. Pievienojiet audiokabeļus (balts/sarkans, nav iekļauti komplektācijā):
  - ligzdām **AUX IN** ierīces aizmugurē;
  - ārējās ierīces audiosignāla izejas ligzdām.
3. Ārējā ierīcē sāciet atskaņošanu.

## Piezīme

- Informācija par precī var tikt mainīta bez iepriekšēja paziņojuma.

## Specifikācijas

### Vispārīga informācija

Mainstrāvas barošana: .....100-240 V~, 50/60 Hz  
Iebūvētā baterija: .....14,6 V ==, 2200 mAh  
Elektroenerģijas patēriņš darbības režīmā: .....40 W  
Elektroenerģijas patēriņš gaidstāves režīmā: <0,5 W  
USB savienojums: .....versija 2.0 FS  
Izmēri (p x a x d): .....328,3 x 464 x 309 mm  
Svars: .....8,6 kg

### Pastiprinātājs

Frekvences reakcija: .....60 – 16000 Hz, ±3 dB  
Signāla – trokšņa attiecība: .....>65 dBA  
Aux ieeja  
(MP3 savienojums): .....0,5 V RMS 20 kiloomi

### Disks

Lāzera tips: .....Pusvadītājs  
Diska diametrs: .....12cm, 8cm  
Atbalstītie diski: .....CD-DA, CD-R, CD-RW,  
WMA-CD, MP3-CD

Audio signāla ciparu-analogais  
pārveidotājs (Audio DAC): .....24 biti / 44,1 kHz  
Kopējie harmoniskie traucējumi: .....<1%  
Frekvences reakcija: .....60 Hz – 16 kHz  
S/T attiecība: .....>62 dB

## Apkope

### Ierīces korpusa tīrīšana

- Lai notīrītu ierīces korpusu, lietojiet mitru drāniņu, kas mazliet samitrināta ar maigu tīrīšanas līdzekli. Nelietojiet tīrīšanas līdzekļus, kas satur alkoholu, spirtu, amonjaku, benzīnu vai abrazīvas vielas.

### Disku tīrīšana

- Ja disks ir kļuvis netīrs, tad notīriet to ar mīkstu drāniņu. Tīriet disku virzienā no centra uz malu.



- Neizmantojiet tādus šķīdinātājus kā benzolu, atšķaidītāju, komerciāli pieejamos tīrīšanas līdzekļus vai antistatiskos aerosolus, kas paredzēti analogo ierakstu (skaņu plašu) tīrīšanai.

### Diska lēcas tīrīšana

- Pēc ilgstošas lietošanas pie diska lēcas var sakrāties netīrumi vai putekļi. Lai nodrošinātu labu atskaņošanas kvalitāti, notīriet diska lēcu ar Philips kompaktdisku lēcu tīrīšanas līdzekli vai jebkuru citu komerciāli pieejamo tīrītāju. Ievērojiet norādījumus, kas ir pievienoti tīrītājam.

# 10. Darbības traucējumu novēršana



## Bīdīnājums

- Elektriskās strāvas trieciena risks! Nekādā gadījumā nenoņemiet šīs ierīces korpusu.

Nekādā gadījumā nemēģiniet salabot ierīci pats, jo tas anulēs garantiju.

Ja ierīces lietošanas laikā rodas tās darbības traucējumi, pirms sazināties ar servisa centru, lūdzu, vispirms pārbaudiet tālāk uzskaitītos punktus. Ja problēma netiek atrisināta, reģistrējiet savu precī un saņemiet atbalstu [www.philips.com/welcome](http://www.philips.com/welcome).

### Nav barošanas padeves

- Pārlicinieties, vai ir pareizi pievienots ierīces maiņstrāvas barošanas vads.
- Pārlicinieties, vai elektrotīkla rozetē ir elektrība.
- Pārlicinieties, vai iebūvētā baterija ir pilnībā uzlādēta.

### Nav skaņas

- Noregulējiet skaļumu.
- Pārlicinieties, vai ierīce atbalsta atskaņojamā ieraksta formātu.

### Ierīce nedarbojas, kā paredzēts./Nav reakcijas pēc vadības taustiņu piespiešanas.

1. Atvienojiet barošanas vada kontaktdakšu no elektrotīkla rozetes.
2. Pēc dažām sekundēm pievienojiet to atpakaļ un vēlreiz ieslēdziet ierīci.

### Disks netiek atskaņots

- Pārbaudiet, vai disks ir ievietots ar apdrukāto pusi vērstu augšup.
- Ja disks ir kļuvis netīrs, tad notīriet to ar tīrīšanas drāniņu. Tīriet disku virzienā no centra uz malu.
- Iespējams, ka disks ir bojāts. Atskaņojiet citu disku.
- Pārlicinieties, vai disks ir pabeigts (finalizēts) CD/CD-R/CD-RW formāta disks.
- Pārlicinieties, vai lāzera lēca ir tīra.
- Pārlicinieties, vai kompaktdisks nav šifrēts ar autortiesību aizsardzības tehnoloģijām.

### Kompaktdiska atskaņošanas laikā tiek izlaisti ieraksti

- Pārlicinieties, vai disks nav bojāts vai netīrs.
- Pārlicinieties, vai ir izslēgta ierakstu programmas atskaņošana/atkaņošana jauktā secībā.

### Slikta kasetes atskaņošanas kvalitāte

- Pārlicinieties, vai galviņas kasešu nodalījumā ir tīras.
- Pārlicinieties, vai ierakstīšanai izmantojat NORMAL (IECI) tipa kaseti.

### Kasetē nav iespējams ierakstīt

- Pārlicinieties, vai nav izlauztas kasetes cilnes.

Specifikācijas var tikt mainītas bez paziņojuma.

© 2012 Koninklijke Philips Electronics N.V.

Visas tiesības patur autors.

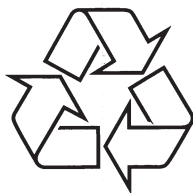

Apmeklējiet Philips Internetā  
<http://www.philips.com>