

Portable CD Player



Let's make things better.



PHILIPS

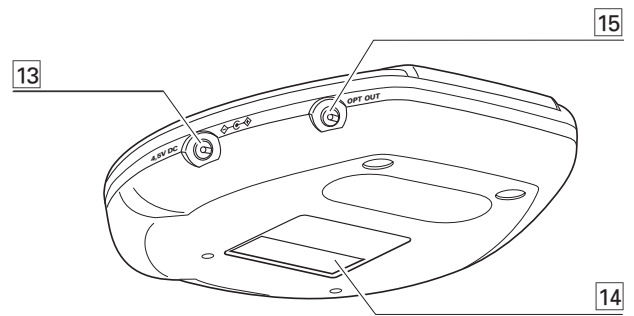
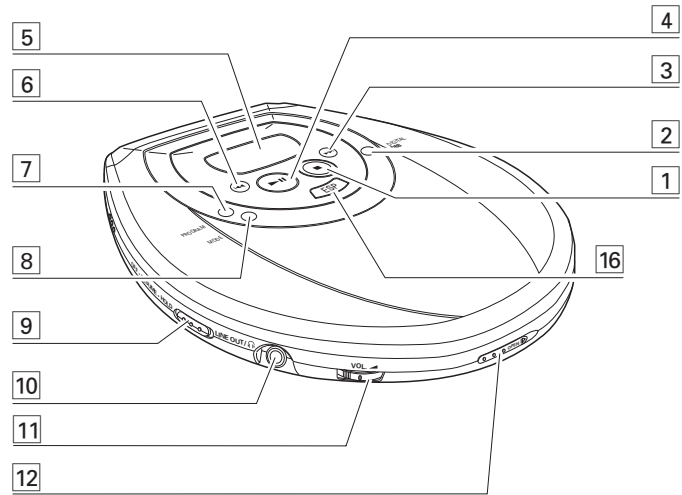

Dansk	CD afspilning.....11–12
Betjeningsenheder6	Specialfunktioner13–18
Hurtig start7	Tilslutning i bilen19
Strømforsyning8–10	Problemløsning20–21
Hovedtelefoner10	Generel information22

Dansk

Suomi	Kuulokkeet28
Yleistietoja23	CD-soitto29–30
Säädöt24	Käyttömahdollisuuksia31–36
Pikaopas25	Autoliitäntä37
Virtalähde26–28	Vian etsintä38–39

Suomi

Português	Leitura do CD45–46
Comandos40	Características47–52
Guia rápido41	Ligação automóvel53
Fonte de alimentação42–44	Resolução de problemas54–55
Auscultadores44	Informações gerais56

Português

Ελληνικά	Ακουστικά62
Γενικές πληροφορίες57	Λειτουργία63–64
Στοιχεία ελέγχου58	Χαρακτηριστικά65–70
Γρήγορο ξεκίνημα59	Σύνδεση στο αυτοκίνητο71
Τροφοδοσία60–62	Επίλυση προβλημάτων72–73

Ελληνικά

Polski	Odtwarzacz CD79–80
Opis przełączników74	Funkcje odtwarzacza81–86
Szybki start75	Użytkowanie w samochodzie87
Zasilanie76–78	Uswanie usterek88–89
Słuchawki78	Informacje ogólne90

Polski

- 1 ■σταματά το παίξιμο του CD, σβήνει ένα πρόγραμμα ή σταματά τη λειτουργία της συσκευής
- 2 DIGITAL DBBDIGITAL DYNAMIC BASS BOOST αυξάνει τα μπάσα
- 3 ►►υπερπηδά και αναζητά κομμάτια του CD μπροστά
- 4 ►||ανάβει τη συσκευή, ξεκινά ή παύει το παίξιμο του CD
- 5οθόνη ενδείξεων
- 6 ◀◀υπερπηδά και αναζητά κομμάτια του CD πίσω
- 7 PROGRAMπρογραμματίζει τη σειρά των κομματιών και επαναθεωρεί το πρόγραμμα
- 8 MODEεπιλέγει τους διάφορους τρόπους λειτουργίας: SHUFFLE, SHUFFLE REPEAT ALL, REPEAT, REPEAT ALL και *5 C R T*
- 9 RESUMEαποθηκεύει την τελευταία θέση ενός κομματιού του CD που παίχθηκε
 HOLDκλειδώνει όλα τα πλήκτρα
 OFFσβήνει τις λειτουργίες RESUME και HOLD
- 10 LINE OUT/🔊υποδοχή 3,5 mm για ακουστικά, υποδοχή σύνδεσης με αναλογική ακουστική είσοδο επιπρόσθετης συσκευής, υποδοχή τηλεχειριστηρίου (όχι σε όλους τους τύπους)
- 11 VOL ◀ρυθμίζει την ένταση ήχου
- 12 OPEN ►ανοίγει το κάλυμμα του CD
- 13 4.5V DCυποδοχή για εξωτερική τροφοδοσία ρεύματος
- 14πινακίδα τύπου συσκευής
- 15 OPT OUT(όχι σε όλους τους τύπους) υποδοχή σύνδεσης της συσκευής με ψηφιακά μηχανήματα (π.χ. με ένα CD εγγραφής) με μία υποδοχή DIGITAL OPTICAL IN/AUX
- 16 ESPη λειτουργία ELECTRONIC SKIP PROTECTION εξασφαλίζει την αναπαραγωγή χωρίς διακοπή, ακόμη και μετά από δονήσεις και κραδασμούς

Σημείωση: Μετά από κάθε ενεργοποίηση των πλήκτρων, η οθόνη φωτίζεται για μερικά δευτερόλεπτα (όχι σε όλους τους τύπους).

Η συσκευή αυτή πληροί τους όρους περί ραδιοφωνικών παρεμβολών της Ευρωπαϊκής Κοινότητας.



ΠΡΟΣΟΧΗ
 Χρήση ρυθμίσεων ή προσαρμογών ή εκτέλεση διαδικασιών διαφορετικών από τις παρούσες μπορεί να προκαλέσουν την έκθεση σε επικίνδυνη ακτινοβολία ή άλλο επισφαλή χειρισμό.

Ελληνικά

Ελληνικά

Μπαταρίες (προμηθεύονται με τη συσκευή ή διατίθενται ως έξτρα)

Με αυτή τη συσκευή μπορείτε να χρησιμοποιήσετε:

- Κανονικές μπαταρίες τύπου **LR6**, **UM3** ή **AA** (κατά προτίμηση Philips), ή
- Αλκαλικές μπαταρίες τύπου **LR6**, **UM3** ή **AA** (κατά προτίμηση Philips).

Σημείωση: – Μην χρησιμοποιήσετε μαζί παλιές και καινούριες μπαταρίες ή μπαταρίες διαφορετικού τύπου.
– Αφαιρέστε τις μπαταρίες αν έχουν αδειάσει ή αν η συσκευή δεν πρόκειται να χρησιμοποιηθεί για μεγάλο χρονικό διάστημα.

Πώς να τοποθετήσετε τις μπαταρίες

1 Πιέστε OPEN ► για να ανοίξει το κάλυμμα του CD.

2 Ανοίξτε το κάλυμμα υποδοχής μπαταριών και τοποθετήστε 2 κανονικές ή αλκαλικές μπαταρίες.

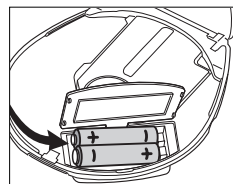

Ένδειξη μπαταρίας

Το σύμβολο της μπαταρίας στην οθόνη είναι χωρισμένο σε 3 τομείς, επισημαίνοντας την κατά προσέγγιση χωρητικότητα των μπαταριών.

- Εάν το σύμβολο  αναβοσβήνει και εμφανιστεί στην οθόνη η ένδειξη **ΒΑΤΕ** οι μπαταρίες έχουν αδειάσει.

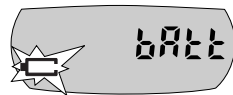

Μέση διάρκεια λειτουργίας των μπαταριών υπό κανονικές συνθήκες

Τύπος μπαταρίας	με λειτουργία ESP	χωρίς λειτουργία ESP
Κανονικές	7 ώρες	6 ώρες
Αλκαλικές	22 ώρες	19 ώρες
Μπαταρίες ECO-PLUS NiMH (όχι σε όλους τους τύπους)	10 ώρες	9 ώρες

Οι μπαταρίες περιέχουν χημικές ουσίες, και για τον λόγο αυτόν, πρέπει να απορρίπτονται με προσοχή.

Πληροφορίες για ECO-PLUS NiMH μπαταρίες (μόνο για τους τύπους που προμηθεύονται με επαναφορτιζόμενες ECO-PLUS NiMH μπαταρίες τύπου AY 3362)

Η επαναφόρτιση επιτυγχάνεται μόνο σε συσκευές με προμηθευόμενες επαναφορτιζόμενες ECO-PLUS NiMH μπαταρίες τύπου AY 3362.

Πώς να επαναφορτίσετε τις ECO-PLUS NiMH μπαταρίες επάνω στη συσκευή

1 Βεβαιωθείτε πως έχετε τοποθετήσει τις επαναφορτιζόμενες ECO-PLUS NiMH μπαταρίες τύπου AY 3362.

2 Συνδέστε τον μετασχηματιστή με την υποδοχή 4.5V DC της συσκευής και με την πρίζα στον τοίχο.
→ Εμφανίζεται το σύμβολο  να φορτίζεται σε 0-3 τομείς (εξαρτάται από το επίπεδο φόρτισης) και η ένδειξη **CHARGE**.



- Η επαναφόρτιση σταματά όταν ξεκινήσετε το παίξιμο του CD ή αν έχουν περάσει περίπου 7 ώρες από την έναρξη της επαναφόρτισης.

3 Όταν οι μπαταρίες έχουν φορτιστεί πλήρως, εμφανίζεται στην οθόνη το σύμβολο  και η ένδειξη **FULL**.



Σημείωση: – Είναι φυσιολογικό οι μπαταρίες να θερμαίνονται κατά τη διάρκεια της επαναφόρτισης.

- Αν οι μπαταρίες ζεσταθούν υπερβολικά, διακόπτεται η επαναφόρτισή τους για περίπου 30 λεπτά και στην οθόνη εμφανίζεται η λέξη **HOT**.
- Για να έχετε μία σωστή επαναφόρτιση επάνω στη συσκευή, προσέξτε οι επαφές να είναι καθαρές και βεβαιωθείτε πως χρησιμοποιήσατε αποκλειστικά τις ECO-PLUS NiMH μπαταρίες τύπου AY 3362.

Χειρισμός επαναφορτιζόμενων ECO-PLUS NiMH μπαταριών

- Αν επαναφορτίσετε ήδη φορτισμένες ή μισοφορτισμένες μπαταρίες, μειώνετε τη διάρκεια ζωής τους. Για το λόγο αυτό, αφού χρησιμοποιήσετε τις επαναφορτιζόμενες ECO-PLUS NiMH μπαταρίες μερικές φορές, αδειάστε τις εντελώς πριν τις επαναφορτίσετε.
- Για να αποφύγετε βραχυκύκλωμα, μην αφήσετε τις μπαταρίες να έρθουν σε επαφή με μεταλλικά αντικείμενα.
- Όταν οι μπαταρίες αδειάζουν γρήγορα μετά την επαναφόρτισή τους, σημαίνει πως οι επαφές είναι ακάθαρτες ή πως έχει λήξει η διάρκεια ζωής τους.

Μετασχηματιστής (προμηθεύεται με τη συσκευή ή διατίθεται ως έξτρα)

Χρησιμοποιήστε μόνο τον μετασχηματιστή AY 3170 (4.5 V/300 mA για συνεχές ρεύμα, θετικός πόλος στον κεντρικό αξονίσκο). Άλλοι τύποι μπορεί να προκαλέσουν βλάβη στη συσκευή.

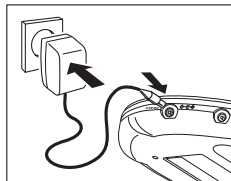

- 1 Βεβαιωθείτε πως η τάση της ρευματοπαροχής ανταποκρίνεται στην τάση του μετασχηματιστή.
- 2 Συνδέστε το μετασχηματιστή με την υποδοχή 4.5V DC της συσκευής και με την πρίζα στον τοίχο.

Σημείωση: Αποσυνδέστε τον μετασχηματιστή όταν δεν χρησιμοποιείται.

Ακουστικά HE 545

- Συνδέστε τα ακουστικά που προμηθεύονται με τη συσκευή με την υποδοχή LINE OUT/Γ.

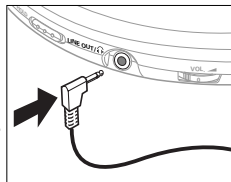

Σημείωση: Η υποδοχή LINE OUT/Γ μπορεί να συνδεθεί με το στερεοφωνικό σας σύστημα (μέσω αγωγού σήματος) ή με το ραδιοφωνό του αυτοκινήτου σας (στον προσαρμογέα της κασέτας ή μέσω αγωγού σήματος). Και στις δύο περιπτώσεις πρέπει να βάλετε την ένταση ήχου της συσκευής σας στη θέση 8.

Προσοχή όταν χρησιμοποιείτε τα ακουστικά

Προστασία ακοής: Μην βάζετε τα ακουστικά στην μέγιστη ένταση. Είναι επιστημονικά αποδεδειγμένο πως η συνεχής χρήση σε ψηλή ένταση μπορεί να προκαλέσει μόνιμη ζημιά στην ακοή σας.

Οδική ασφάλεια: Μην χρησιμοποιείτε τα ακουστικά όταν οδηγείτε όχημα αφού σε πολλές χώρες απαγορεύεται και μπορεί να προκαλέσετε δυστύχημα. Ακόμα και αν τα ακουστικά είναι ανοιχτού τύπου έτσι ώστε να ακούτε εξωτερικούς ήχους, μην ανεβάσετε την έντασή τους ώστε να μην ακούτε τι γίνεται γύρω σας.

Παίξιμο δίσκου CD

Η συσκευή αυτή μπορεί να χρησιμοποιηθεί για όλα τα είδη **CD δίσκων ήχου** όπως τα CD-Recordable και τα CD-Rewritable. Μην προσπαθήσετε όμως να αναπαράγετε CD-ROM, CDI, VCD, DVD ή CD για H/Y.

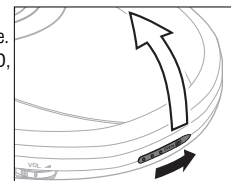

- 1 Πιέστε το διακόπτη OPEN ►.
→ Το κάλυμμα ανοίγει.
- 2 Τοποθετήστε ένα δίσκο CD με την τυπωμένη πλευρά προς τα πάνω πατώντας απαλά το κέντρο του δίσκου ώστε να εφαρμόσει επάνω στον άξονα. Πιέστε το κάλυμμα προς τα κάτω για να κλείσει.

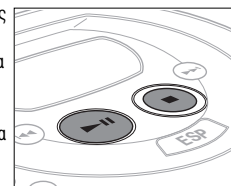

- 3 Πιέστε το πλήκτρο ►► για περίπου 1 δευτερόλεπτο για να ανάψετε τη συσκευή και να ξεκινήσει η αναπαραγωγή του δίσκου CD.
→ Στην οθόνη εμφανίζεται ο αριθμός του κομματιού που παίζεται, καθώς και ο χρόνος διάρκειάς του.

- Μπορείτε να διακόψετε την αναπαραγωγή πιέζοντας το πλήκτρο ►►.
→ Η ένδειξη του χρόνου, κατά τον οποίο διεκόπη η αναπαραγωγή, αναβοσβήνει.



- Συνεχίστε την αναπαραγωγή πιέζοντας ξανά το πλήκτρο ►►.

- 4 Σταματήστε την αναπαραγωγή πιέζοντας το πλήκτρο ■.
→ Στην οθόνη εμφανίζεται ο συνολικός αριθμός των κομματιών του δίσκου και η ολική διάρκειά του.



- 5 Σβήνετε τη συσκευή πιέζοντας ξανά το πλήκτρο ■.

- Για να βγάλετε το δίσκο CD, πιέστε τον από την άκρη και πιέστε τον άξονα απαλά ενώ σπκάνετε το δίσκο.

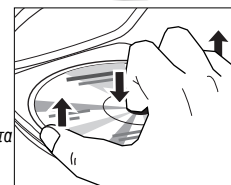

Σημείωση: Αν η συσκευή παραμείνει αδρανής, θα σβήσει αυτόματα μετά από λίγο για να εξοικονομήσει ενέργεια.

Πληροφορίες για την αναπαραγωγή του δίσκου

- Αν ένα CD εγγραφής (CD-R) ή ένα επαναγράψιμο CD (CD-RW) δεν έχει ηχογραφηθεί σωστά, εμφανίζεται στην οθόνη η ένδειξη *RF d 15L*. Σε αυτήν την περίπτωση χρησιμοποιήστε τη λειτουργία FINALIZE του συστήματος ηχογράφησης CD για να ολοκληρώσετε την ηχογράφηση.
- Εάν θέλετε να παίξετε ένα επαναγράψιμο CD (CD-RW), πιέστε το πλήκτρο **▶||** και μετά από 3-15 δευτερόλεπτα θα ξεκινήσει η αναπαραγωγή του ήχου.
- Ο δίσκος CD θα σταματήσει να παίζει αν ανοίξετε το κάλυμμα.
- Για όσο διάστημα γίνεται η αναγνώριση του δίσκου CD από τη συσκευή σας, αναβοσβήνει στην οθόνη η ένδειξη *! - - -*.

Ένταση ήχου και μπάσα

Ρύθμιση της έντασης του ήχου

- Ρυθμίζετε την ένταση ήχου χρησιμοποιώντας το πλήκτρο VOL .

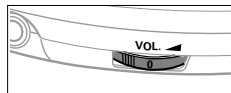

Ρύθμιση των μπάσων

Έχετε δύο επιλογές για την αυξομείωση των μπάσων: την *dbb 1* και την *dbb 2*.

- 1 Πιέστε το πλήκτρο DIGITAL DBB όσο συχνά χρειάζεται, για να επιλέξετε την επιθυμητή ένταση των μπάσων.
 - Το σύμβολο *dbb 1* ή *dbb 2* εμφανίζεται στην οθόνη για 2 δευτερόλεπτα και η ένδειξη **DBB** παραμένει.
- 2 Για να ακυρώσετε τη λειτουργία *dbb 1* ή *dbb 2* πιέστε επανειλημμένα το πλήκτρο DIGITAL DBB.
 - **DBB** σβήνει.



Επιλογή και αναζήτηση ενός κομματιού

Πώς να επιλέξετε ένα κομμάτι ενώ αναπαράγεται ο δίσκος

- Πιέστε σύντομα το πλήκτρο **◀◀** ή **▶▶** μία ή περισσότερες φορές για να υπερπηδήσετε το τρέχον, το προηγούμενο ή το επόμενο κομμάτι.
 - Η αναπαραγωγή συνεχίζεται με το επιλεγόμενο κομμάτι και εμφανίζεται στην οθόνη ο αριθμός του.

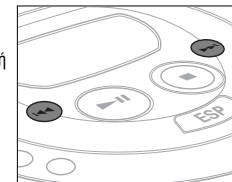

Πώς να επιλέξετε ένα κομμάτι όταν η αναπαραγωγή έχει σταματήσει

- 1 Πιέστε ελαφρά το πλήκτρο **◀◀** ή **▶▶** μία ή περισσότερες φορές.
 - Στην οθόνη εμφανίζεται ο αριθμός του επιλεγόμενου κομματιού.
- 2 Πιέστε το πλήκτρο **▶||** για να ξεκινήσει το παίξιμο του δίσκου CD.
 - Η αναπαραγωγή ξεκινά με το επιλεγόμενο κομμάτι.

Πώς να αναζητήσετε ένα συγκεκριμένο σημείο ενώ αναπαράγεται ο δίσκος

- 1 Κρατήστε πατημένο το πλήκτρο **◀◀** ή **▶▶** για να βρείτε ένα συγκεκριμένο σημείο μπροστά ή πίσω.
 - Η αναζήτηση ξεκινά και η αναπαραγωγή συνεχίζεται σε χαμηλή ένταση. Μετά από 2 δευτερόλεπτα η αναζήτηση επιταχύνεται.
- 2 Αφήστε το πλήκτρο όταν φτάσετε στο επιθυμητό απόσπασμα.
 - Η αναπαραγωγή συνεχίζεται κανονικά από τη θέση αυτή.

Σημείωση: - Η αναζήτηση ενός κομματιού δεν είναι δυνατή κατά τη λειτουργία SCAN.
 - Κατά τους τρόπους λειτουργίας SHUFFLE, SHUFFLE REPEAT ALL, REPEAT ή όταν έχει τεθεί σε λειτουργία ένα πρόγραμμα, η αναζήτηση είναι δυνατή μόνον εντός του συγκεκριμένου κομματιού.

Προγραμματισμός κομματιών

Μπορείτε να επιλέξετε μέχρι και 99 κομμάτια και να τα αποθηκεύσετε με οποιαδήποτε διαδοχή στη μνήμη της συσκευής. Κάθε κομμάτι μπορεί να αποθηκευτεί περισσότερο από μία φορές.

- 1 Ενώ η αναπαραγωγή έχει σταματήσει, επιλέξτε ένα κομμάτι με τα πλήκτρα ◀◀ ή ▶▶.
- 2 Πιέστε το πλήκτρο PROGRAM για να αποθηκεύσετε το κομμάτι.
→ Το PROGRAM φωτίζεται στην οθόνη εμφανίζονται ο αριθμός του κομματιού που προγραμματίστηκε και η ένδειξη P μαζί με τον συνολικό αριθμό των αποθηκευμένων κομματιών.

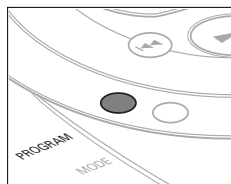

- 3 Επιλέξτε και αποθηκεύστε όλα τα επιθυμητά κομμάτια κατά τον ίδιο τρόπο.
- 4 Πιέστε ►► για να ξεκινήσει η αναπαραγωγή των επιλεγμένων κομματιών.
→ Εμφανίζεται η ένδειξη PROGRAM και η αναπαραγωγή ξεκινά.



- Μπορείτε να επιθεωρήσετε το πρόγραμμα πιέζοντας το πλήκτρο PROGRAM περισσότερο από 2 δευτερόλεπτα.
→ Η οθόνη εμφανίζει όλα τα αποθηκευμένα κομμάτια σε διαδοχή.

Σημείωση: – Εάν πιέσετε PROGRAM και δεν έχετε επιλέξει κομμάτι, εμφανίζεται στην οθόνη η ένδειξη 5 E L E L E .
– Εάν προσπαθήσετε να αποθηκεύσετε περισσότερα από 99 κομμάτια, εμφανίζεται η ένδειξη F U L L .

Πώς να σβήσετε το πρόγραμμα

- 1 Αν χρειαστεί, πιέστε ■ για να σταματήσει η αναπαραγωγή.
- 2 Πιέστε ■ για να σβηστεί το πρόγραμμα.
→ Εμφανίζεται η ένδειξη C L E A R μία φορά, η ένδειξη PROGRAM σβήνει και το πρόγραμμα έχει σβηστεί.



Σημείωση: Το πρόγραμμα θα σβηστεί και σε περίπτωση που
– διακόψετε την παροχή ρεύματος,
– ανοίξετε το κάλυμμα,
– η συσκευή σβήσει αυτόματα.

Αποθήκευση του τελευταίου αποσπάσματος – RESUME

Μπορείτε να αποθηκεύσετε το τελευταίο απόσπασμα που παίχθηκε. Επαναλαμβάνοντας την αναπαραγωγή, συνεχίζει από εκεί που σταματήσατε.

- 1 Σπρώξτε το διακόπτη στη θέση RESUME κατά τη διάρκεια της αναπαραγωγής για να ενεργοποιηθεί η λειτουργία RESUME.
→ Η οθόνη εμφανίζει την ένδειξη RESUME.

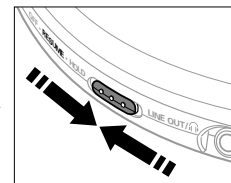

- 2 Πιέστε ■ κάθε φορά που επιθυμείτε να σταματήσετε την αναπαραγωγή.
- 3 Πιέστε ►► κάθε φορά που επιθυμείτε να επαναλάβετε την αναπαραγωγή.
→ Η οθόνη εμφανίζει την ένδειξη RESUME και η αναπαραγωγή συνεχίζεται από το απόσπασμα που είχατε σταματήσει.



- Για να σβήσετε τη λειτουργία RESUME σπρώξτε το διακόπτη στη θέση OFF.
→ Η ένδειξη RESUME σβήνει.

Κλειδώμα όλων των πλήκτρων – HOLD

Με τη λειτουργία αυτή κλειδώνετε όλα τα πλήκτρα, έτσι ώστε αν πιέσετε κάποιο από αυτά δεν ανταποκρίνεται η συσκευή σας.

- 1 Σπρώξτε το διακόπτη στη θέση HOLD για ενεργοποίηση της λειτουργίας HOLD.
→ Όλα τα πλήκτρα κλειδώνουν. Πιέζοντας κάποιο από αυτά, εμφανίζεται η ένδειξη H o l d . Αν η συσκευή είναι σβησμένη, η οθόνη εμφανίζει την ένδειξη H o l d μόνον αν πιέσετε το πλήκτρο ►►.

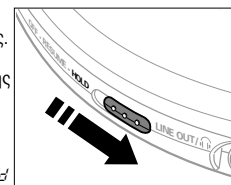

- 2 Για σβήσιμο της λειτουργίας HOLD, σπρώξτε το διακόπτη στη θέση OFF.



Σημείωση: Αν απενεργοποιήσετε τη λειτουργία HOLD σπρώχνοντας το διακόπτη στη θέση RESUME και επαναλάβετε την αναπαραγωγή, θα συνεχίσει από το απόσπασμα που σταματήσατε.

ESP

Με ένα συνθησιαμένο φορητό CD ίσως έχετε παρατηρήσει, πως η μουσική σταματάει, όταν π.χ. τρέχετε. Με τη λειτουργία **ELECTRONIC SKIP PROTECTION** αποφεύγεται η απώλεια του ήχου που προκαλείται από ελαφρές δονήσεις και απότομες κινήσεις. Έτσι διασφαλίζεται η συνεχής αναπαραγωγή. Ωστόσο, με τη λειτουργία ESP δεν αποφεύγεται η διακοπή της αναπαραγωγής σε περίπτωση εντατικής άσκησης. Δεν προστατεύει από **ζημιές** που μπορεί να προκληθούν **αν αφήσετε τη συσκευή να πέσει!**

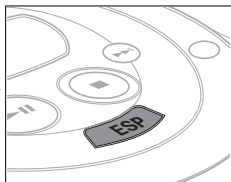

- Πιέστε το πλήκτρο ESP κατά τη διάρκεια της αναπαραγωγής για ενεργοποίηση της προστασίας από δονήσεις.
 - εμφανίζεται και ενεργοποιείται η λειτουργία της προστασίας.
- Για απενεργοποίηση της λειτουργίας, πιέστε πάλι το πλήκτρο ESP.
 - σβήνει και η λειτουργία απενεργοποιείται.

Επιλογή διαφόρων τρόπων λειτουργίας – MODE

Με τη συσκευή αυτή μπορείτε να αναπαράγετε κομμάτια σε τυχαία διαδοχή, να επαναλάβετε ένα κομμάτι ή ολόκληρο το δίσκο CD ή να ακούσετε τα πρώτα δευτερόλεπτα κάθε κομματιού στο δίσκο.

- 1 Πιέστε το πλήκτρο MODE κατά την αναπαραγωγή όσες φορές χρειαστεί, μέχρι να εμφανιστεί στην οθόνη:
 - **SHUFFLE**: Όλα τα κομμάτια του δίσκου παίζονται σε τυχαία σειρά έως ότου παιχτούν όλα από μία φορά.
 - **SHUFFLE REPEAT ALL**: Όλα τα κομμάτια στο δίσκο παίζονται επανειλημμένα σε τυχαία σειρά.
 - **REPEAT**: Το κομμάτι που επιλέξατε επαναλαμβάνεται συνεχώς.
 - **REPEAT ALL**: Όλος ο δίσκος CD επαναλαμβάνεται συνεχώς.
 - **SCAN**: Παίζονται διαδοχικά τα πρώτα 10 δευτερόλεπτα κάθε υπολειπόμενου κομματιού.

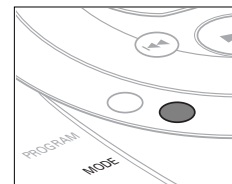

- 2 Η αναπαραγωγή ξεκινά με τον τρόπο λειτουργίας που επιλέξατε μετά από 2 δευτερόλεπτα.
 - Για να επαναφέρετε τη λειτουργία στο κανονικό, πιέστε το πλήκτρο MODE επανειλημμένα έως ότου σβήσει από την οθόνη η αντίστοιχη ένδειξη.

Τηλεχειριστήριο (όχι σε όλους τους τύπους)

Χρησιμοποιήστε το καλώδιο τηλεχειριστηρίου AY 3767. Τα πλήκτρα στο τηλεχειριστήριο έχουν τις ίδιες λειτουργίες με τα αντίστοιχα της συσκευής.

- 1 Αν είναι απαραίτητο, πιέστε το πλήκτρο ■ μία ή δύο φορές έως ότου σβήσει η συσκευή.
- 2 Συνδέστε σταθερά το τηλεχειριστήριο με την υποδοχή LINE OUT/🔊 της συσκευής και τα ακουστικά στην υποδοχή του τηλεχειριστηρίου.
- 3 Χαμηλώστε την ένταση ήχου με το διακόπτη VOL ◀ του τηλεχειριστηρίου και γυρίστε το διακόπτη VOL ▶ της συσκευής στη θέση 8.

Υποδοχή Οπτικής Εξόδου (όχι σε όλους τους τύπους)

Μπορείτε να συνδέσετε το CD σας με ψηφιακές συσκευές (π.χ. με ένα CD εγγραφής) μέσω μιας υποδοχής DIGITAL OPTICAL IN/AUX.

- 1 Χρησιμοποιήστε τον μετασχηματιστή, σβήστε τη λειτουργία ESP του CD σας και χαμηλώστε την ένταση ήχου της συσκευής που θέλετε να συνδέσετε.
 - 2 Συνδέστε ένα οπτικό καλώδιο ή έναν αγωγό σήματος στην υποδοχή OPT OUT του CD σας και στην υποδοχή DIGITAL OPTICAL IN/AUX της άλλης συσκευής.
- Για να ρυθμίσετε την ένταση και τον ήχο, χρησιμοποιήστε τα πλήκτρα της συνδεδεμένης συσκευής.

Σημείωση: – Για αναλογικές συνδέσεις, χρησιμοποιήστε την υποδοχή LINE OUT/🔊.

– Η αναπαραγωγή μέσω OPT OUT δε λειτουργεί εάν η συσκευή τροφοδοτείται με μπαταρίες.

Λειτουργία στο αυτοκίνητο (οι συνδέσεις προμηθεύονται με τη συσκευή ή διατίθενται ως έξτρα)

Χρησιμοποιήστε μόνο το μετασχηματιστή τάσης για αυτοκίνητο τύπου AY 3545 (4,5 V συνεχούς ρεύματος, θετικός πόλος στον κεντρικό αξονίσκο) και τον προσαρμογέα κασέτας αυτοκινήτου τύπου AY 3501. Οποιοσδήποτε άλλος τύπος μπορεί να προκαλέσει βλάβη στη συσκευή.

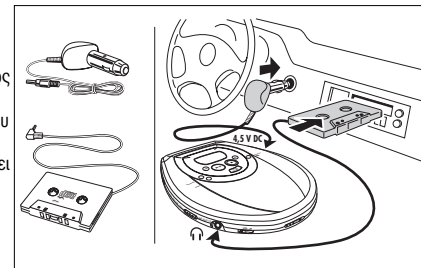

- 1 Τοποθετήστε τη συσκευή CD επάνω σε μία οριζόντια, σταθερή επιφάνεια χωρίς κραδασμούς. Βεβαιωθείτε ότι πρόκειται για μία ασφαλή θέση, όπου η συσκευή δεν αποτελεί κίνδυνο ή εμπόδιο για τον οδηγό και τους επιβάτες.
 - 2 Συνδέστε το βύσμα συνεχούς ρεύματος του μετασχηματιστή τάσης στην υποδοχή 4.5V DC της συσκευής CD (**μόνο για μπαταρία αυτοκινήτου 12 V με αρνητική γείωση**).
 - 3 Τοποθετήστε το μετασχηματιστή τάσης στην υποδοχή αναπτήρα στο ταμπλό. Αν είναι απαραίτητο, καθαρίστε την υποδοχή για καλύτερη επαφή.
 - 4 Ελαττώστε την ένταση ήχου και συνδέστε το βύσμα του προσαρμογέα κασέτας στην υποδοχή LINE OUT/🔊 της συσκευής CD.
 - 5 Τοποθετήστε με προσοχή τον προσαρμογέα κασέτας μέσα στην υποδοχή κασέτας του ραδιοκασετοφώνου σας.
 - 6 Βεβαιωθείτε ότι το καλώδιο δεν εμποδίζει στην οδήγηση.
 - 7 Ανάψτε τη συσκευή CD, γυρίστε το διακόπτη VOL ◀ στη θέση 8 και ρυθμίστε τον ήχο μέσω των πλήκτρων του ραδιοκασετοφώνου σας.
- Να αφαιρείτε πάντοτε το μετασχηματιστή τάσης από την υποδοχή του αναπτήρα όταν η συσκευή CD δεν είναι σε λειτουργία.

Σημείωση: – Αποφεύγετε την έκθεση σε υπερβολική ζέση από τη θέρμανση του αυτοκινήτου ή από την ηλιακή ακτινοβολία (π.χ. το καλοκαίρι, όταν το αυτοκίνητο είναι παρκαρισμένο).

– Αν το ραδιοκασετόφωνό σας έχει υποδοχή LINE IN είναι προτιμότερο να τη χρησιμοποιήσετε για την σύνδεση με το ραδιοκασετόφωνο του αυτοκινήτου αντί του προσαρμογέα κασέτας. Συνδέστε τον αγωγό σήματος σ' αυτήν την υποδοχή LINE IN και στην υποδοχή LINE OUT/🔊 της συσκευής CD.

ΠΡΟΕΙΔΟΠΟΙΗΣΗ

Σε καμία περίπτωση μην προσπαθήσετε να επιδιορθώσετε το CD μόνοι σας γιατί αυτό θα ακυρώσει την εγγύηση.

Πρόβλημα	Πιθανή αιτία	Λύση	
Η συσκευή δεν ανάβει, η αναπαραγωγή δεν ξεκινά.	Μπαταρίες Οι μπαταρίες δεν έχουν τοποθετηθεί σωστά. Οι μπαταρίες είναι άδειες. Οι επαφές είναι ακάθαρτες.	Τοποθετήστε τις μπαταρίες σωστά. Αλλάξτε τις μπαταρίες. Καθαρίστε τις με ένα πανί.	
	Μετασχηματιστής Η σύνδεση είναι χαλαρή.	Στερεώστε τις συνδέσεις του μετασχηματιστή.	
	Λειτουργία στο αυτοκίνητο Ο αναπτήρας αυτοκινήτου δεν τροφοδοτείται όταν η μηχανή του είναι σβηστή.	Ανάψτε τη μηχανή ή τοποθετήστε μπαταρίες.	
	Ένδειξη <i>RF d 15E</i>	Χρησιμοποιήστε τη λειτουργία FINALIZE του CD εγγραφής για να ολοκληρωθεί η ηχογράφηση.	
Ένδειξη <i>no d 15E</i>	Ο δίσκος CD είναι πολύ γδαρμένος ή ακάθαρτος. Δεν υπάρχει δίσκος CD ή δεν έχει τοποθετηθεί σωστά. Ο φακός της συσκευής έχει πάρει υγρασία.	Αντικαταστήστε ή καθαρίστε το δίσκο CD. Τοποθετήστε ένα δίσκο CD με την ετικέτα προς τα επάνω. Περιμένετε έως ότου εξατμιστεί η υγρασία από το φακό.	
	Ένδειξη <i>Hold d</i> και/ή τα πλήκτρα δεν ανταποκρίνονται.	Απενεργοποιήθηκε η λειτουργία HOLD. Ηλεκτροστατική εκκένωση	Απενεργοποιήστε τη λειτουργία HOLD. Αποσυνδέστε τη συσκευή από την παροχή ρεύματος ή αφαιρέστε τις μπαταρίες για μερικά δευτερόλεπτα.

Αν παρουσιαστεί βλάβη, ελέγξτε όλα τα σημεία που αναφέρονται πιο κάτω πριν πάρετε την συσκευή για επιδιόρθωση.

Αν δεν είσατε σε θέση να λύσετε μόνοι το πρόβλημα με βάση τις υποδείξεις, επικοινωνήστε με τον αντιπρόσωπο ή το σέρβις της Philips στην περιοχή σας.

Πρόβλημα	Πιθανή αιτία	Λύση
Η συσκευή CD υπερηχοδρά κομμάτια.	Ο δίσκος CD έχει υποστεί βλάβη ή είναι ακάθαρτος. Έχουν ενεργοποιηθεί οι λειτουργίες RESUME, SHUFFLE ή PROGRAM.	Αντικαταστήστε ή καθαρίστε το δίσκο CD. Απενεργοποιήστε τις λειτουργίες RESUME, SHUFFLE ή PROGRAM.
	Απουσία ήχου ή κακή ποιότητα ήχου	Έχει ενεργοποιηθεί η λειτουργία PAUSE. Χαλαρές, λανθασμένες ή ακάθαρτες επαφές Η ένταση ήχου δεν έχει ρυθμιστεί. Παρεμβολές λόγω παρουσίας κινητών τηλεφώνων
Λειτουργία στο αυτοκίνητο	Ισχυρά μαγνητικά πεδία κοντά στη συσκευή CD	Μετατοπίστε τη συσκευή ή τις επαφές.
	Ο προσαρμογέας κασέτας έχει τοποθετηθεί λάθος. Η θερμοκρασία εντός του αυτοκινήτου είναι υπερβολικά υψηλή/χαμηλή. Η υποδοχή του αναπτήρα είναι ακάθαρτη.	Τοποθετήστε τον προσαρμογέα κασέτας σωστά. Αφήστε τη συσκευή να προσαρμοστεί στη θερμοκρασία. Καθαρίστε την υποδοχή του αναπτήρα.
	Λάθος κατεύθυνση αναπαραγωγής του κασετοφώνου σας βάσει λειτουργίας autoreverse	Αλλάξτε την κατεύθυνση αναπαραγωγής.

