

# PHILIPS

AZ 9055 Portable Micro System

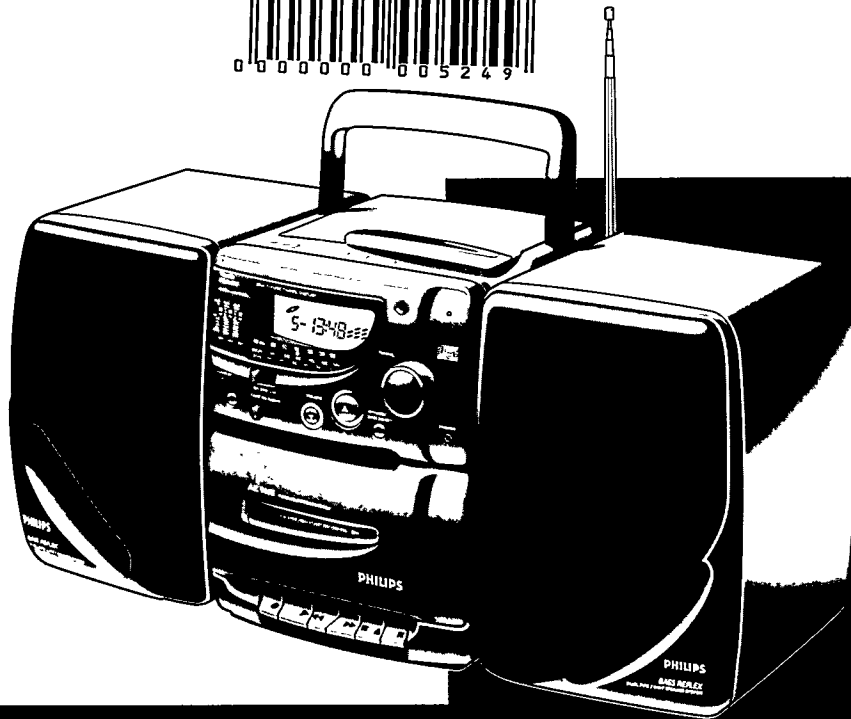

Inventor of CD and DCC  
DIGITAL  
DCC  
COMPACT CASSETTE  
COMPACT  
disc  
DIGITAL AUDIO  
a product from Philips

**(E) España**

**Declaración de conformidad con normas**

El que suscribe, en nombre y representación de:

**Business Unit Portable Audio  
Philips Hong Kong Ltd.**

declara, bajo su propia responsabilidad, que el

equipo: **CD Radiocasete**  
fabricado por: **BUPA Philips Hong Kong**

en: **Far East**

marca: **Philips**

modelo: **AZ 9055**

objeto de esta declaración, cumple con la normativa  
siguiente: Reglamento sobre Perturbaciones Radio-  
eléctricas, Real Decreto 138/1989, Anexo V.

Hecho en: **Hong Kong, 01-04-1995**

Firma:



Nombre: **C.S. Lau**

Cargo: **Quality Manager**

**(N) Norge**

Typeskilt finnes på apparatens underside.

**Observer:** Nettbryteren er sekundert innkopleet. Den  
innebygde nettdelen er derfor ikke frakopleet nettet  
så lenge apparatet er tilsluttet nettkontakten.



<b>English</b> .....	<b>4</b>	<b>English</b>
<b>Français</b> .....	<b>14</b>	<b>Français</b>
<b>Español</b> .....	<b>24</b>	<b>Español</b>
<b>Deutsch</b> .....	<b>34</b>	<b>Deutsch</b>
<b>Nederlands</b> .....	<b>44</b>	<b>Nederlands</b>
<b>Italiano</b> .....	<b>54</b>	<b>Italiano</b>
<b>Português</b> .....	<b>64</b>	<b>Português</b>
<b>Dansk</b> .....	<b>74</b>	<b>Dansk</b>
<b>Svenska</b> .....	<b>84</b>	<b>Svenska</b>
<b>Suomi</b> .....	<b>94</b>	<b>Suomi</b>
<b>Ἑλληνικά</b> .....	<b>104</b>	<b>Ἑλληνικά</b>

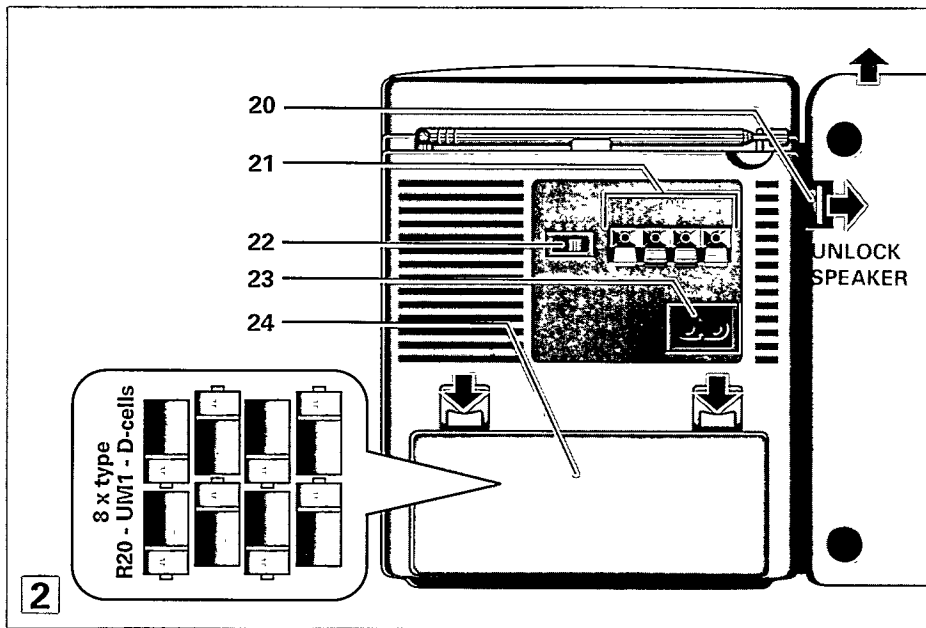
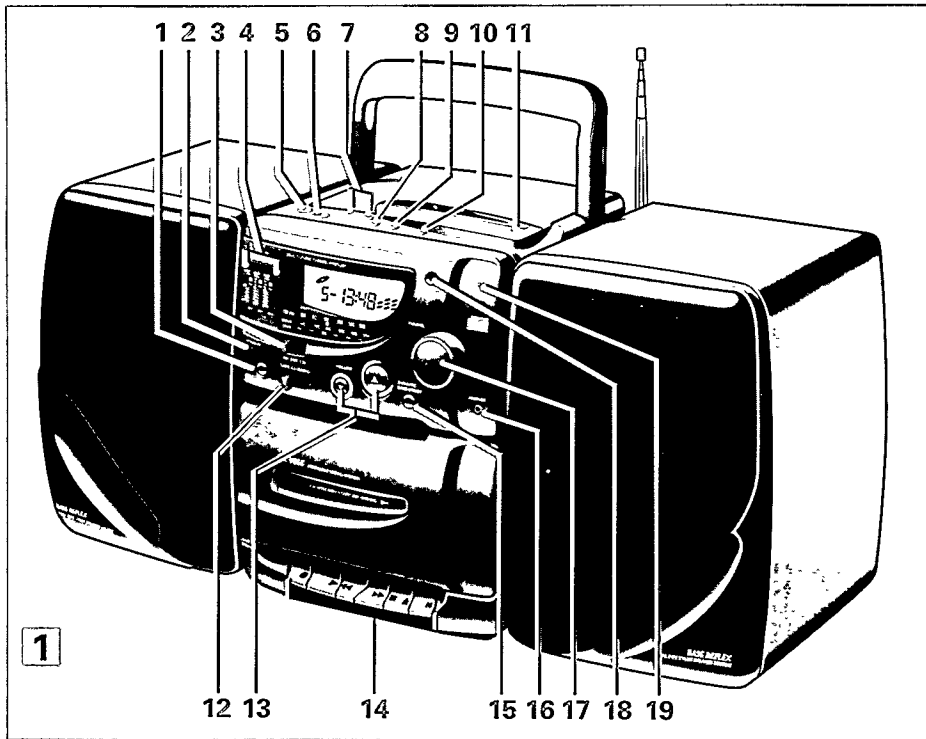

# 1. ALLMÄNT

# 2. FÖRSIKTIGHET

## INNEHÅLL

1. ALLMÄNT .....	84
2. FÖRSIKTIGHETSÅTGÄRDER .....	84
3. INSTALLATION .....	85
4. KONTROLLER.....	86
5. ANVÄNDNING .....	87
6. RADIO .....	87
7. CD-SPELARE .....	88-89-90
8. KASSETTSPELARE .....	91
9. UNDERHÅLL.....	92
10.FELSÖKNING .....	93

## 2. FÖRSIKTIGHETSÅTGÄRDER

- Placera apparaten på en hård och jämn yta så att den inte lutar.
- Innan du byter eller tar bort batterierna, stäng alltid av den och vänta tills CD:ens display slocknat.
- Förstärkaren producerar värme som måste avges fritt, så täck inte över ventilationsöppningar och se till att det är tillräcklig ventilation runt apparaten. Minst 15 cm luftgap är nödvändigt.
- Täck inte över apparaten.

## ÅTERVINNING

Var vänlig observera lokala förordningar för avfall såsom förpackningar, gamla batterier och gammal utrustning.

- Allt överflödigt förpackningsmaterial har eliminerats. Vi har gjort vårt bästa för att förpackningsmaterialet lätt ska kunna separeras i dess tre olika material.
  - papp (kartong)
  - expanderad polystyren (stötdämpande material)
  - polytetylen (påsar, skyddande omslag)
- Apparaten består av material som kan återvinnas om den inlämnas till ett återvinningsföretag.
- Kasta inte använda batterier i hushållsavfallet.

## 3. INSTALLATION - se fig. 2 på sidan 3

### STRÖMFÖRSÖRJNING

#### Batteri

Om du vill spara på batterierna, använd nätanslutning när detta är möjligt.

- Öppna batterilocket och sätt in de åtta batterierna, typ R20, UM 1 eller D-celler, enligt figur.
- Ta ur batterierna om de är urladdade eller om de inte ska användas under en längre tid.

Batterierna kopplas automatiskt ur när apparaten ansluts till nätet. För att byta till batteriförsörjning, dra ur nätsladden från kontakten MAINS.

#### Nätförsörjning

- Kontrollera att nätspänningen är densamma som anges på märkskylten (på apparatens baksida). Om ej rådfråga återförsäljaren eller serviceföretaget.
- Anslut nätsladden till MAINS-kontakten och till väggkontakten.

När apparaten är ansluten till nätet är den alltid strömförande. För att stänga av apparaten helt måste nätsladden tas ut från väggkontakten.

*Typskylten finns på apparatens undersida.*

*Denna produkt uppfyller EU:s krav beträffande radiostörningar.*

*Inspelning är endast tillåten så länge man inte bryter mot några bestämmelser om copyright eller andra rättigheter.*

#### Klass 1 laserapparat

**Varning!** Om apparaten används på annat sätt än i denna bruksanvisning specificerats, kann användaren utsättas för osynlig laserstrålning, som överskrider gränsen för läserklass 1.

**Observera!** Strömbrytaren är sekundärt kopplad och inte bryter strömmen från nätet. Den inbyggda nätdelen är därför ansluten till elnätet så länge stickproppen sitter i vägguttaget.

### AVTAGBARA HÖGTALARE

#### För att ta av högtalarna

- Håll UNLOCK-snäpplåset intryckt och dra högtalaren uppåt, se figur 2.

#### Fastsättning av högtalare

- Skjut in högtalarna uppifrån, i spåren på sidorna av apparaten. Högtalarna snäpper då fast i rätt läge.

### PLACERING AV HÖGTALARNA

Den bästa placering av högtalarna finner du genom att pröva dig fram. Placeras dessa på golvet så ökar basen. Placering bakom gardiner, möbler osv. minskar diskanten och stereoeffekten. Den idealiska placering erhålls när avståndet mellan högtalarna och lyssnaren bildar en liksidig triangel och med högtalarna i öronhöjd.

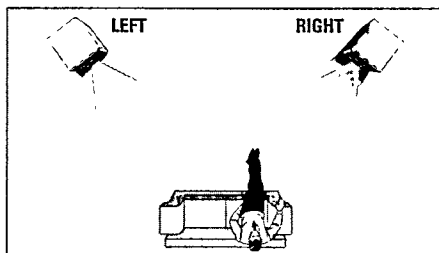

### ANSLUTNING AV HÖGTALARNA

Du kan ansluta de två medföljande högtalarna eller andra som har en impedans på 4 Ohms.

- Anslut de svarta eller omärkta ledningarna till de svarta kontaktarna ⊖ och de röda eller märkta ledningarna till de röda kontaktarna ⊕.

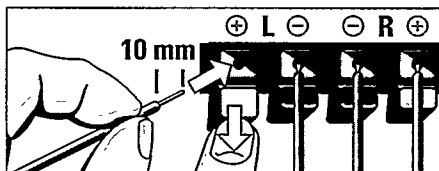

## 4. KONTROLLER - se figur 1-2 på sidan 3

### OVANSIDAN OCH FRAMSIDAN

- 1 **POWER on/stand by knapp**
- 2 **STAND BY-indikator**
- 3 **LW - MW - FM** - vågbandsväljare
- 4 **GRAPHIC EQUALIZER** - tonkontroller  
100 Hz - bas  
1 kHz - mellanregister  
10 kHz - diskant
- 5 **STOP ■** - CD stopp
- 6 **PLAY-PAUSE ►II** - CD-spelning och paus
- 7 **◀◀ PREVIOUS/NEXT ►► /SEARCH**
  - för att söka efter ett visst parti inom ett CD-spår
  - för att återgå till början av ett spår eller för att välja nästa spår
- 8 **SHUFFLE** - för att spela en CD-skiva eller ett program i slumpvis ordning
- 9 **REPEAT** - för att repetera ett spår eller en hel Cd-skiva eller ett CD-program
- 10 **PROGRAM** - för programmering av CD-spår
- 11 **OPEN-CLOSE** - för att öppna och stänga CD-lucka
- 12 **CD/TAPE/RADIO** - funktionsväljare  
Med funktionsväljaren CD/TAPE/RADIO i läge OFF är apparaten avstängd och tangenterna återgår till sitt utgångsläge.
- 13 **VOLUME ▲▼** - volymkontroll
- 14 **kassettspelarens tangenter**  
**RECORD ●** - spela in  
**PLAY ►** - spela  
**REWIND ◀◀** - snabbåterspolning  
**F.FWD ►►** - snabbframspolning  
**STOP-EJECT ■▲** - Stopp/Öppna  
**PAUSE II**
- 15 **Dynamic Bass Boost**
- 16 **PHONES** - 3,5 mm plugg-in kontakt för stereohörlurar. Vid insättning av plugg-in kontakten fränkopplas högtalarna.
- 17 **TUNING** ratt - inställningsratt för radiostationer
- 18 **REMOTE SENSOR** - fjärrsensor för mottagning av infraröda signaler från fjärrkontrollen
- 19 **FM STEREO** - lyser när kan FM-sändningar höras i stereo samtidigt

Svenska

### BAKSIDAN

- 20 **UNLOCK** - snäpplås för avtagning av högtalare
- 21 **SPEAKERS** - högtalaranslutningar
- 22 **BEAT CUT/FM-FM ST** omkopplare - Om under inspelning av en radiostation på MW/LW, en visslande ton hörs, kan denna ton undertryckas genom att sätta BEAT CUT omkopplaren i ett annat läge. Välj FM mono med FM eller FM stereo med FM ST.
- 23 **MAINS ~** - kontakt för anslutning av nätsladd
- 24 **BATTERIES** - batterilåda

### FJÄRRKONTROLL

- 25 **POWER on/stand by knapp**
- 26 **VOLUME ▲▼ UP/DOWN** - volymkontroll
- 27 **PLAY-PAUSE ►II** - för start eller paus av avspelning
- 28 **STOP ■** - för att stoppa avspelning
- 29 **◀◀ PREVIOUS/NEXT ►► /SEARCH**
  - för att söka efter ett visst parti inom ett CD-spår
  - för att återgå till början av ett spår eller för att välja nästa spår

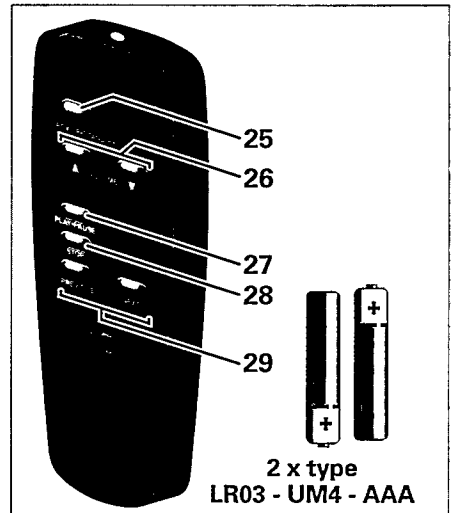

### Fjärrkontrollens batterier

- Öppna batterilådan och sätt in två batterier, typ LR03, UM4 eller AAA.
- Ta ur batterierna om de är urladdade eller om de inte ska användas under en längre tid.

## 5. ANVÄNDNING

### ALLMÄNT

- För att slå på systemet, tryck på POWER-knappen på apparaten eller på fjärrkontrollen (vid nätdrift.)
- Välj önskad funktion med CD/TAPE/RADIO väljaren.
- Justera ljudvolymen med VOLUME ▲▼ tangenterna
- Om hörlurarna är anslutna så är högtalarna frånkopplade.
- Justera ljudet med GRAPHIC EQUALIZER tonkontroller:
  - 100 Hz - bas
  - 1 kHz - mellanregister
  - 10 kHz - diskant
- Justera ljudet med Dynamic Bass Boost.
- För att stänga av apparaten, tryck på POWER-knappen på apparaten eller på fjärrkontrollen. Vid nätdrift tänds STAND BY-indikatorn.
- Vid batteridrift;
  - knappen POWER on/stand by på fjärrkontrollen kan endast användas för att stänga av systemet. Apparaten kan slås på genom att du trycker på knappen POWER on/Stand by på apparaten.
  - Displayen och STAND BY-indikatorn tänds inte för att inte belasta batterierna.

## 6. RADIO

### RADIOLYSSNING

- Ställ funktionsväljaren CD/TAPE/RADIO i läge RADIO.
- Justera ljudet med VOLUME ▲▼ tangenterna, med GRAPHIC EQUALIZER tonkontroller och med Dynamic Bass Boost:
- Välj vågband med vågbandsväljaren LVV/MVV/FM.
- Ställ in en radiostation med inställningsratten TUNING.
  - Vid FM mottagning, dra ut teleskopantennen. För att förbättra mottagningen kan du luta och vrida på antennen. Minska längden på antennen om FM signalen är för stark (mycket nära sändaren).
  - För MW/LW har apparaten en inbyggd antenn vilket gör att teleskopantennen ej behövs. För att rikta antennen vrider du på hela apparaten.
- När indikatorn FM stereo tänds, betyder det att du tar emot en FM-stereo-sändare. Brus, som uppstår till följd av att FM-stereosignalen är alltför svag, kan du undertrycka genom att ställa om FM/FM ST-knappen till FM (mono). Indikatorn FM ST släcks och du hör FM-stationen i mono.

# 7. CD-SPELARE

## HANDHAVANDE AV CD-SKIVOR

- Använd endast CD-skivor med digitalt ljud.
- För att lätt ta ur CD-skivan från dess ask, pressa ner hållaren i mitten och lyft samtidigt ur CD-skivan.



- Skriv aldrig på eller sätt på en klisterlapp på en CD-skiva.
- Håll alltid CD-skivan i kanterna och förvara den alltid i dess ask, med märkningen uppåt.
- Ta bort smuts och damm blås på skivan och torka av den, med en mjuk luddfri duk, från mitten ut till kanten. Rengöringsmedel kan skada CD-skivan.
- Utsätt ej CD-skivan för regn, fukt, sand eller för stark värme t.ex. från värmeelement eller i bil parkerad i solen.



## CD-DISPLAY

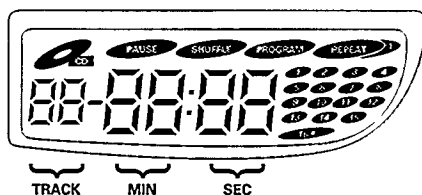

**TRACK** - visar:

**i läget STOP;**

- ingenting om det inte finns någon skiva i CD-facket.
- totala antalet spår på CD-skivan eller spårnumret i CD-programmet om det finns en skiva i CD-facket.

**In the PLAY position;**

- Spårnumret för det spår som spelas.

**MIN / SEC** - visar:

**i läget STOP;**

- ingenting om det inte finns någon skiva i CD-facket.
- totala speltiden för CD-skivan eller spårnumret i CD-programmet om det finns en skiva i CD-facket.

**i läget PLAY;**

- spelad tid för aktuellt spår.
- anger att funktionen CD valts.



**PAUSE** anger att PAUSE är aktiverad.

**SHUFFLE** anger att SHUFFLE är aktiverad.

**PROGRAM** anger att ett CD PROGRAM spelas, lagras eller spolas.

**REPEAT** REPEAT anger att hela CD-skivan eller valet (PROGRAM) repeteras.

**REPEAT 1** REPEAT 1 anger att ett CD-pår repeteras.



MUSIKKALENDER

**När det ligger en CD-skiva i CD-facket**

1. I läget STOP visar den hur många spår som finns på CD-skivan '16+' betyder fler än 16 spår.
2. I läget PROGRAM visar den vilka spår som programmerats.
3. I läget AVSPELNING vilka spår som väntar på att spelas.

**När det inte ligger en CD-skiva i CD-facket**

1. Displayn visar alla spårnummer, inklusive '16+'.



## 7. CD-SPELARE

### SPELA EN CD-SKIVA

- Sätt CD/TAPE/RADIO väljaren i läge CD.
-  tänds.
- Öppna CD lucka med OPEN-CLOSE.
- Lägg i skivan med etikettsidan uppåt.
- Stäng CD lucka  
Nu startar CD-spelaren och läser in skivans innehållsförteckning. Därefter visar displayen skivans totala speltid och antalet musikstycken samtidigt som skivan stannar. Om det finns fler än 16 spår på CD-skivan, tänds '16+'.  

- Justera ljudet med VOLUME ▲▼ tangenterna, med GRAPHIC EQUALIZER tonkontroller och med Dynamic Bass Boost:
- Starta spelningen med PLAY-PAUSE ►II. Så fort spelningen börjar visar displayen numret och förfluten speltid för det stycket som just spelas. Det spår som spelas blinkar i musikkalendern.
- Tryck på PLAY-PAUSE ►II för korta uppehåll i spelningen.
-  tänds
- Tryck på PLAY-PAUSE ►II till så fortsätter spelningen.
-  försvinner
- Vill du stoppa spelningen, tryck på STOP ■. CD-spelaren går även i STOP-läge:
  - om du trycker på POWER;
  - om du trycker på OPEN-CLOSE;
  - när skivan är färdigspelad;
  - om du flytar CD/TAPE/RADIO-väljaren;
  - om batterierna är urladdade eller om strömförsörjningen bryts.
- Tryck på OPEN-CLOSE så öppnas skivfacket och du kan ta ut skivan. Skivfacket får endast öppnas då CD-spelaren är i STOP-läge.

### ◀◀ SEARCH ▶▶

#### Val av annat spår

Genom att kortvarigt trycka på SEARCH, ◀◀ eller ▶▶-tangenten, kan du hoppa till nästa eller föregående titel, eller du kan välja ett spår innan avspelning påbörjas.

#### a. I läge PLAY (under avspelning)

##### ▶▶gå till nästa spår (titel)

Du kan hoppa till nästa titel genom att trycka ned ▶▶-tangenten en gång.

Om du vill hoppa över flera spår, tryck ned ▶▶-tangenten flera gånger tills displayen visar det önskade spårets nummer.

##### ◀◀gå till föregående spår (titel)

Om du vill starta om från början av aktuellt spår, tryck ned ◀◀-tangenten en gång.

Om du vill repetera en av de föregående titlarna, tryck ned ◀◀-tangenten flera gånger tills displayen visar det önskade spårets nummer.

#### b. I läge STOP

I läge STOP kan du, med en CD-skiva insatt, välja önskad titel med användandet av SEARCH tangenterna ◀◀ eller ▶▶ tills displayen visar önskat spårnummer. Tryck ned PLAY-PAUSE ►II för att starta avspelning.

#### Sökning efter ett visst parti inom ett spår



Du kan söka efter ett visst parti inom ett spår. CD-spelaren återspelar delvis skivan, med hög hastighet, men med igenkännbart ljud.

- Under avspelning, håll SEARCH tangenten ◀◀ eller ▶▶ nedtryckt och släpp tangenten så fort du känner igen önskat parti: CD-skivan avspelas därefter på normalt sätt.







## 7. CD-SPELARE

### - SPELA I SLUMPVIS ORDNING

SHUFFLE-funktionen spelar alla spårerna på CD-skiva i slumpvis ordning.

- Från STOP-läget, tryck ned SHUFFLE.
- Displayen visar , och alla spår spelas därefter i slumpvis ordning efter det att du tryckt på PLAY-PAUSE .

#### Vid AVSPELNING:

- Om du kort trycker på  spelas ett av nästa  spår (i slumpvis ordning).
- Om du kort trycker på  upprepas det redan spelade spåret ().
- Sökning efter ett avsnitt med /  kan endast ske inom det spår som spelas.
- För att lämna SHUFFLE läget, tryck ned SHUFFLE igen.
-  försvinner från displayen.



### REPETERING

Du kan repetera en hel CD-skiva eller ett helt CD-program eller bara repetera ett visst spår.

- Tryck en eller flera gånger på REPEAT tills önskat alternativ visas:

 REPEAT - för att kontinuerligt repetera hela CD-skivan eller CD-programmet.









 REPEAT 1 - för att kontinuerligt repetera det visade spåret.

- ingen display-visning - REPEAT är avstängt.
- Tryck på PLAY-PAUSE  för att starta avspelingen.
- För att stoppa avspelingen, tryck på .
- REPEAT-alternativet kan även ändras under avspeling.

### PROGRAMMERING AV SPÅRNUMMER

Du kan lagra högst 20 spår, från olika CD-skivor, i minnet och i önskad sekvens. Du kan lagra samma spår flera gånger. Vid avspeling kommer du endast att höra de lagrade titlarna, i vald sekvens.



#### Programmering

- Tryck ned STOP  för att stoppa avspelingen.
- Trycka ned PROGRAM.
-  PROGRAM och  i tänds.
- Välj önskat spår med SEARCH tangenterna  eller  tills displayen visar önskat spårnummer.
- Lagra detta spår genom att trycka ned PROGRAM. Musikkalendern i displayen visar alla programmerade spår.
- Välj och lagra alla önskade titlar och alla CD-skivor på samma sätt.
- Om du försöker lagra fler än 20 spår, går programmet tillbaka till det första programmerade spåret och  i visas. Det nyprogrammerade spåret ersätter det först programmerade spåret.
- För att avspela ditt val, tryck ned PLAY-PAUSE  Avspelingen påbörjas av programmets första spår.
- Vid nedtryckning av STOP  och också när alla spår har spelats, stoppas avspelingen.

#### Kontroll av programmet

- I STOP-läget, trycke flera gånger på PROGRAM: displayen visar, i sekvens, alla programmerade spår och skivfack.

#### Radering av ett program

- Du kan radera innehållet i minnet:
  - i STOP-läget genom att trycka ned STOP  igen;
  - i PLAY-läget genom att trycka ned STOP  två gånger;
  - genom att öppna CD-lucka med OPEN-CLOSE.

## 8. KASSETTSPELARE

### AVSPELNING

- Ställ CD/TAPE/RADIO väljaren i läge TAPE.
- Tryck ned STOP-EJECT ■▲ för att öppna kassetthållaren.
- Sätt in en inspelad kassett.
- För snabbspolning, tryck ned REWIND ◀◀ eller F.FWD ▶▶. För att stoppa, tryck ned STOP-EJECT ■▲.
- Tryck ned PLAY ▶ och avspelingen startar.
- Justera ljudet med VOLUME ▲▼ tangenterna, med GRAPHIC EQUALIZER tonkontroller och med Dynamic Bass Boost.
- För kortvariga pauser tryck ned PAUSE ||
- För att återgå till avspeling, tryck ned denna tangent igen.
- För att stoppa, tryck ned STOP-EJECT ■▲; apparaten stängs då av.
- Vid ytterligare en nedtryckning, så öppnas kassetthållaren.
- När bandet spelats till slutet, så frigörs bandspelarens tangenter.



### INSPELNING

#### Förberedelser

- Inspelningsnivån sätts automatiskt.
- Tryck ned STOP-EJECT ■▲ för att öppna kassetthållaren.
- Sätt in en kassett med den fulla spolen till vänster.
- Om du lyssnar under inspelningen, justera ljudet med VOLUME ▲▼ tangenterna, med GRAPHIC EQUALIZER tonkontroller och med Dynamic Bass Boost. Dessa kontroller påverkar ej inspelningen.
- För snabbspolning, tryck ned REWIND ◀◀ eller F.FWD ▶▶. För att stoppa, tryck ned STOP ■.
- När bandet spelats till slutet, så frigörs bandspelarens tangenter.

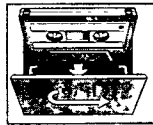

#### Starta och stoppa inspelningen

- Starta genom att trycka ned RECORD ●. Tangenten PLAY ▶ trycks automatiskt ner samtidigt.
- För kortvariga pauser tryck ned PAUSE ||. För att återgå till avspeling tryck ned denna tangent igen.
- För att stoppa, tryck ned STOP-EJECT ■▲ apparaten stängs då av. Vid ytterligare en nedtryckning, så öppnas kassetthållaren.
- När bandet spelats till slutet, så frigörs bandspelarens tangenter.
- För inspelning på kassetten andra sida, vänd på kassetten (manuellt), återspola till början och tryck ned RECORD ●.

#### Inspelning från radion

- Ställ CD/TAPE/RADIO väljaren i läge RADIO.
- För FM-inspelningar, välj FM för mono-inspelningar och FM ST för stereo-inspelningar med hjälp av FM-FM ST-omkopplaren på baksidan av apparaten.
- Om du hör en visslande signal vid inspelning av en radiostation på MW/LW, kan visslingen undertryckas genom att ändra läget på omkopplaren BEAT CUT (på baksidan).

#### CD synkro - inspelning från CD-spelaren

- Ställ CD/TAPE/RADIO väljaren i läge CD.
- CD-spelaren behöver ej sättas på separat då den startas automatisk vid nedtryckning av tangenten RECORD ●;
  - om CD-spelaren står i läget STOP, påbörjas inspelning från början av CD-skivan (eller programmerat val);
  - om CD-spelaren står i läget STOP och ett visst spår väljs med SEARCH-tangenterna (◀◀ eller ▶▶), startar inspelningen av detta spår.
  - För att påbörja inspelning mitt i ett spår, spela CD-spelaren tills du hittar det du vill spela in. Tryck då ned paustangenten PLAY-PAUSE ▶||. När du sedan trycker ned RECORD ● så startar både CD-spelaren och inspelningen.
  - Om du trycker på RECORD ● medan en CD-skiva spelas, kommer avspelingen av CD-skivan att avbrytas. Tryck på PLAY PAUSE ▶|| för börja om avspelingen av den CD-skiva som skall spelas in.

# 9. UNDERHÅLL

## KASSETTBAND

- För inspelning använd ett VANLIGT kassettband (IEC typ I) på vilken flikarna ej är borttagna.
- Denna kassettspelare är ej lämplig för inspelning med KROM (IEC II) eller METALL (IEC IV) kassettband.
- För avspelning kan alla typer av band användas.
- De första 6 sekunder i början och slutet på ett band kan ej användas för inspelning då dessa ej har någon beläggning.
- För att undvika oönskad radering av en gjord inspelning, håll kassetten med den sida som du vill skydda mot dig och bryt av den vänstra fliken (på toppen av kassetten). Därefter kan den sidan inte spelas in på igen.
- Genom att tejpa över hålet, där fliken satt, kan du åter spela in på den sidan.
- Utsätt ej kassetten för regn, fukt, sand eller för stark värme t.ex. från värmeelement eller i bil parkerad i solen.



## UNDERHÅLL AV APPARATEN

- De mekaniska delarna på CD-spelaren och kassettspelaren har självsmörjande lager och ska inte oljas eller smörjas.
- Ett lätt fuktat sämskskinn är tillräckligt för rengöring av apparathöljet.
- Använd inte rengöringsmedel då dessa kan skada höljet.
- Lämna inte apparaten, CD-skivor, batterier eller kassetter, för någon längre tid, i direkt solljus eller annan plats med hög temperatur, såsom nära värmeelement eller i bil parkerad i solen.
- Utsätt inte apparaten, CD-skivor, batterier eller kassetter för fukt eller regn.

## UNDERHÅLL AV CD-SPELARE

- CD-spelarens lins kan utsättas för kondensation om den flyttas från en kall till en varm omgivning. CD-spelaren startar inte om så är fallet. Låt CD-spelaren acklimatisera sig.
- Håll CD-spelaren ren från damm med en ren luddfri trasa.

## UNDERHÅLL AV KASSETTSPELARE

För att försäkra dig om högsta kvalitet vid in- och avspelning, rengör delarna märkta med (A) (B) (C) efter var 50:e timmes användning eller en gång i månaden.

- Öppna kassetthållaren genom att trycka ned STOP-EJECT ■ ▲.
- Använd en bomullstuss lätt fuktad med alkohol eller ett därför avsett rengöringsmedel.

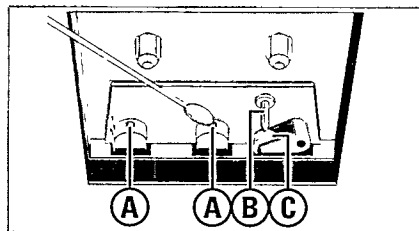

- Tryck ned PLAY ► och rengör tryckrullarna av gummi (C).
  - Trycks sedan ned PAUSE II och rengör drivrullarna (B) och huvudena (A).
  - Efter rengöringen tryck ned STOP-EJECT ■ ▲.
- Rengöring av huvudena (A) kan också göras genom att köra en rengöringskassett.

# 10. FELSÖKNING

Om fel inträffar, kontrollera först punkterna på listan nedan innan du lämnar in apparaten för reparation. Om problemet kvarstår, trots utförda kontroller enligt nedan, kontakta din återförsäljare eller serviceföretaget.

**Varning:** Under inga förhållanden ska du försöka att reparera apparaten själv då detta gör garantin ogiltig.

## PROBLEM

- **TROLIG ORSAK**
- ÅTGÄRD

## Inget ljud

- *VOLUME är inte inställd*
- Justera volymen
- *Hörlurar är inkopplade*
- Ta ur hörlurarna
- *Batterierna är slut*
- Sätt in nya batterier
- *Batterierna felaktigt insatta*
- Sätt in batterierna korrekt
- *Nätsladden är inte fastsatt ordentligt*
- Sätt fast nätsladden ordentligt

## Display fungerar inte som den skall.

- *Elektrostatisk urladdning*
- Stäng av apparaten, dra ut nätsladden ur vägguttaget och sätt in den igen efter ett par sekunder.
- *Apparaten går på batterier*
- Slå om apparaten till nät drift.

## Inget händer oavsett vilken tangent du trycker ned.

- *Elektrostatisk urladdning*
- Stäng av apparaten, ta ur nätsladden och efter några sekunder anslut apparaten igen.

## Dåligt ljud

- *Olämpliga högtalare används*
- Använd de hörlurar som medföljde apparaten.

## Dåligt basljud

- *Högtalarna är inte i fas*
- Anslut högtalarna korrekt, ⊕ till ⊕ kontakten (rödmärkt eller märkt kabel); ⊖ till ⊖ kontakten (omärkt kabel)

## Inget ljud i vänstra eller högra högtalaren

- *Högtalarna felaktigt anslutna*
- Anslut högtalarna korrekt

## Omvänt ljud i högtalarna

- *Högtalarna felaktigt anslutna*
- Anslut högtalarna korrekt, L till vänster och H till höger

## Svår störning, brus eller brum

- *Apparaten för nära TV, video eller dator*
- Öka avståndet

## Dålig radiomottagning

- *Svag antensignal*
- FM; justera teleskopantennen för bästa mottagning
- MW/LW; vrid på apparaten för bästa mottagning

## Dålig kvalitet på kassettljudet

- *Smuts eller damm på huvuden, drivrullar eller tryckrullar*
- Rengör huvudena osv. Se Underhåll

## Inspelning fungerar ej

- *Fliken eller flikarna på kassetten borttagna*
- Tejpa över hålet där fliken satt

## NO DISC eller ERROR, visas på displayen

- *CD-skivan mycket repig eller smutsig*
- Byt eller rengör CD-skiva, se Underhåll
- *Ingen CD-skiva insatt*
- Sätt in en CD-skiva
- *CD-skiva insatt upp och ner*
- Sätt in CD-skiva med textsidan uppåt
- *Laserlinsen har kondens*
- Vänta tills den acklimatiserat sig

## CD-spelaren hoppar över vissa spår

- *CD-skivan är skadad eller smutsig*
- Byt eller rengör CD-skivan
- *PROGRAM funktionen är på*
- Stäng av PROGRAM funktionen

## Fjärrkontrollen fungerar inte riktigt

- *Fjärrkontrollens batterier är felaktigt insatta*
- Sätt in batterierna korrekt
- *Fjärrkontrollens batterier är slut*
- Byt batterier
- *Avståndet till apparaten är för stort*
- Minska avståndet

# Philips AZ 9055 - Portable Mini System

English	English .....	4
Français	Français .....	14
Español	Español .....	24
Deutsch	Deutsch .....	34
Nederlands	Nederlands .....	44
Italiano	Italiano .....	54
Português	Português .....	64
Dansk	Dansk .....	74
Svenska	Svenska .....	84
Suomi	Suomi .....	94
Ελληνικά	Ελληνικά .....	104

