

PHILIPS

AZ 9055 Portable Micro System

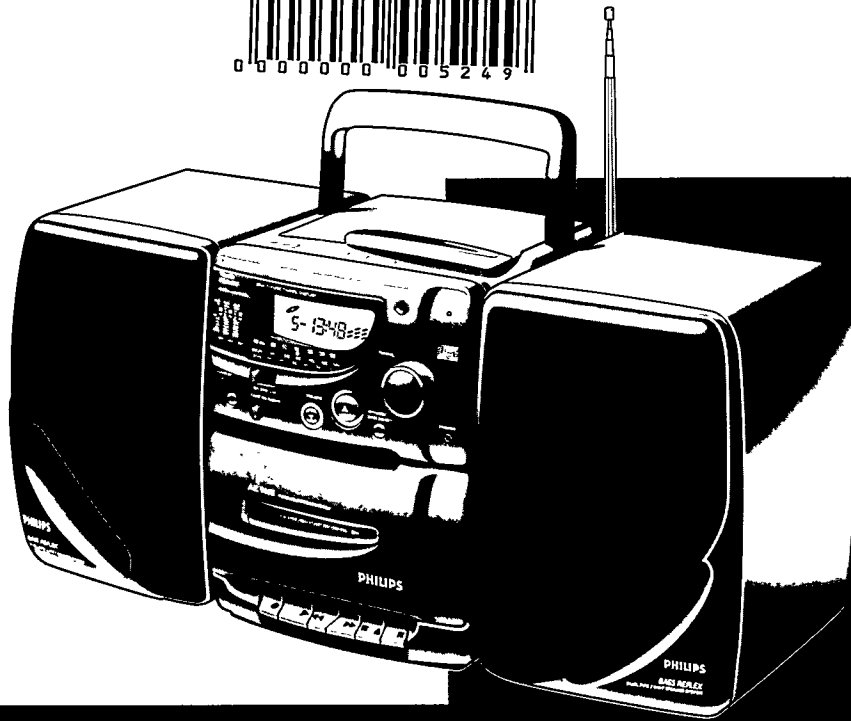

Inventor of CD and DCC
DIGITAL
DCC
COMPACT CASSETTE
COMPACT
disc
DIGITAL AUDIO
a product from Philips

(E) España

Declaración de conformidad con normas

El que suscribe, en nombre y representación de:
**Business Unit Portable Audio
 Philips Hong Kong Ltd.**

declara, bajo su propia responsabilidad, que el
 equipo: **CD Radiocasete**
 fabricado por: **BUPA Philips Hong Kong**
 en: **Far East**
 marca: **Philips**
 modelo: **AZ 9055**

objeto de esta declaración, cumple con la normativa
 siguiente: Reglamento sobre Perturbaciones Radio-
 eléctricas, Real Decreto 138/1989, Anexo V.
 Hecho en: **Hong Kong, 01-04-1995**

Firma:



Nombre: **C.S. Lau**
 Cargo: **Quality Manager**

(N) Norge

Typeskilt finnes på apparatens underside.

Observer: Nettbryteren er sekundert innkopleet. Den
 innebygde nettdelen er derfor ikke frakopleet nettet
 så lenge apparatet er tilsluttet nettkontakten.

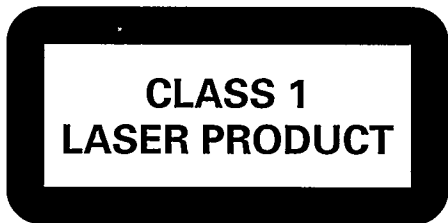

English 4

English

Français 14

Français

Español 24

Español

Deutsch 34

Deutsch

Nederlands 44

Nederlands

Italiano 54

Italiano

Português 64

Português

Dansk 74

Dansk

Svenska 84

Svenska

Suomi 94

Suomi

Ἑλληνικά 104

Ἑλληνικά

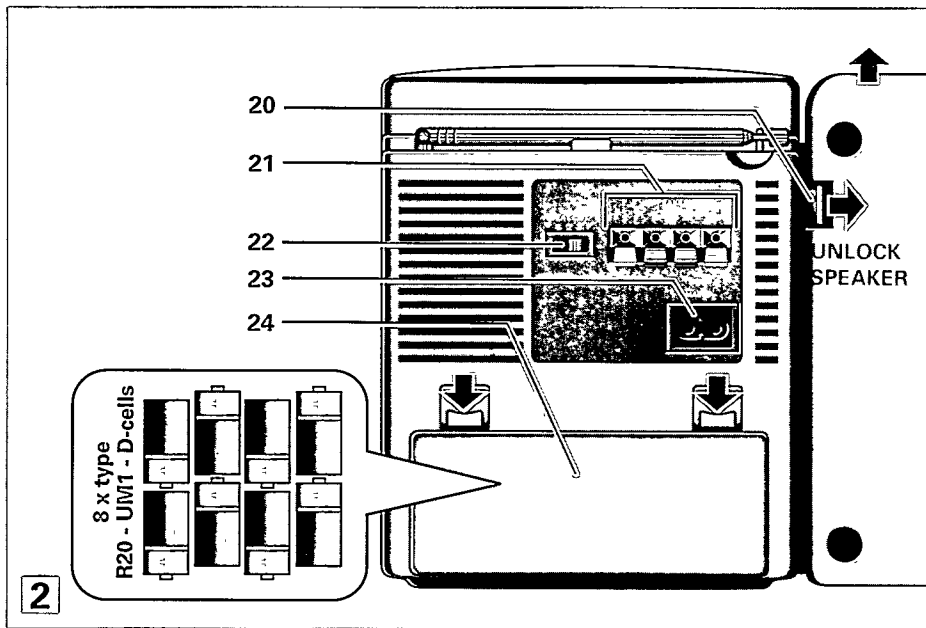
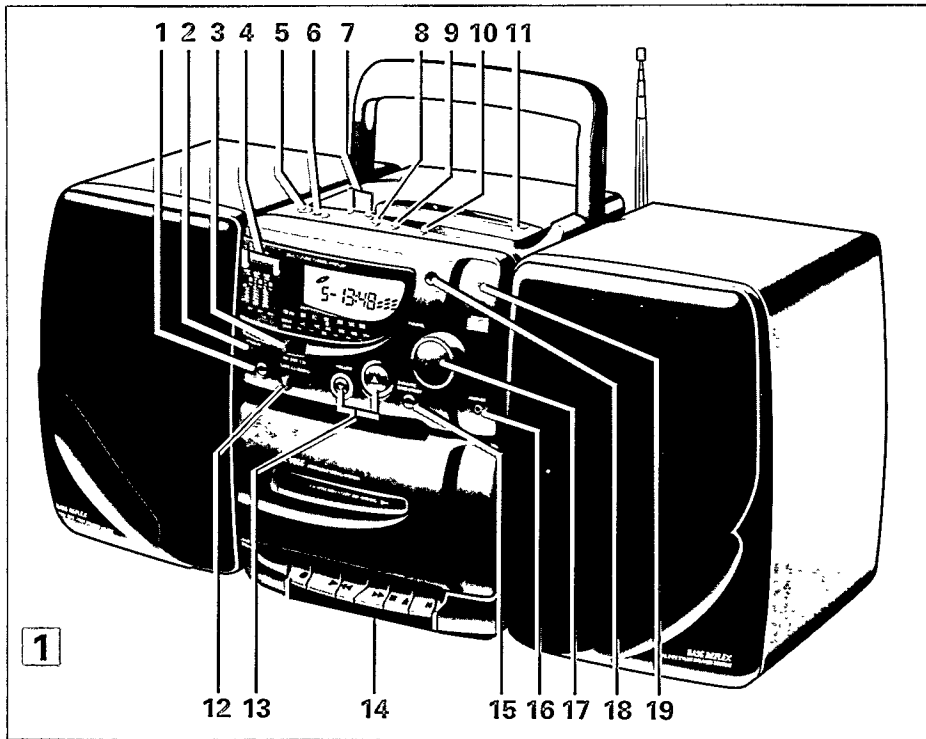

1. ALGEMEEN

2. WAARSCHUWINGEN

INHOUD

1. ALGEMEEN	44
2. WAARSCHUWINGEN	44
3. INSTALLATIE	45
4. BEDIENINGSELEMENTEN	46
5. BEDIENING.....	47
6. RADIO	47
7. CD-SPELER	48-49-50
8. CASSETTERECORDER	51
9. ONDERHOUD	52
10.FOUTZOEKLIJST	53

RECYCLING

Informeer waar u verpakkingsmateriaal, lege batterijen en oude apparatuur voor recycling kunt inleveren.

- Wij hebben de hoeveelheid verpakkingsmateriaal zoveel mogelijk beperkt en ervoor gezorgd dat de verpakking gemakkelijk in drie materialen te scheiden is.
 - karton (doos)
 - polystyreen-schuim (buffer)
 - polyethyleen (zakken, plastic folie)
- Het apparaat bestaat uit materialen die door een gespecialiseerd bedrijf gerecycled kunnen worden.
- Gooi geen lege batterijen in de vuilnisbak, maar lever ze in als klein chemisch afval.

Nederlands

WAARSCHUWINGEN

- Plaats het apparaat op een harde en vlakke ondergrond en zorg ervoor dat het apparaat niet scheef staat.
- Als u de batterijen wilt vervangen of verwijderen, schakel dan eerst het apparaat uit en wacht tot het display dooft.
- De versterker geeft warmte af die vrij moet kunnen ontsnappen. Houd daarom de ventilatieopeningen vrij en zorg ervoor dat er rond het apparaat tenminste 15 cm ventilatieruimte is.
- Dek het apparaat nooit af.

3. INSTALLATIE - zie afb. 2 op pag. 3

STROOMVOORZIENING

Batterijen

Als er een stopcontact in de buurt is, gebruik dan de netvoeding om de batterijen te sparen

- Open het batterijvak en zet zoals aangegeven acht batterijen in, type R20, UM1 of D.
- Verwijder de batterijen als zij leeg zijn of lange tijd niet gebruikt zullen worden.

De batterijen wordt uitgeschakeld zodra het apparaat op het lichtnet wordt aangesloten. Wilt u weer op batterijen overschakelen, trek dan de steker uit de aansluiting MAINS~.

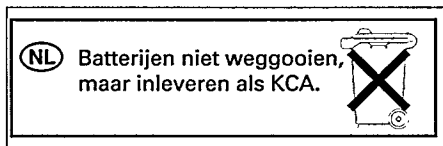

Netvoeding

- Controleer of de op het typeplaatje (op de achterkant van het apparaat) aangegeven netspanning overeenkomt met de plaatselijke netspanning. Is dit niet het geval, raadpleeg dan uw handelaar of service-organisatie.
- Verbind het netsnoer met de aansluiting MAINS~ en het stopcontact.

Als het netsnoer aangesloten is op het stopcontact, is de netvoeding altijd ingeschakeld (STAND BY). Wilt u de netvoeding helemaal uitschakelen, trek dan de netstekker uit het stopcontact.

Het typeplaatje zit onder op het apparaat.

Opnemen is slechts geoorloofd als geen inbreuk wordt gemaakt op auteursrechten.

Dit apparaat voldoet aan de radiostoringseisen van de Europese Gemeenschap.

Waarschuwing: Als het apparaat opengeschoefd is en de veiligheidsvoorzieningen buiten werking gesteld zijn, kunnen uw ogen blootgesteld worden aan onzichtbare, maar gevaarlijke laserstraling.

AFNEEMBARE LUIDSPREKERS

Afnemen van de luidsprekers

- Houd de UNLOCK hendel ingedrukt en schuif de luidsprekerbox naar boven van het apparaat af, zie fig. 2.

Aanbrengen van de luidsprekers

- Schuif de luidsprekerboxen van boven af in de gleuven aan de zijkant van de behuizing. U hoort een klik zodra de luidsprekers goed vastzitten.

OPSTELLEN VAN DE LUIDSPREKERS

De beste luidsprekeropstelling vindt u door wat te experimenteren. Als de luidsprekers op de grond staan, wordt de basweergave versterkt. Als de luidsprekers achter een gordijn of achter meubels staan, gaat dit ten koste van de hogetonen-weergave en het stereo-effect. In de ideale opstelling vormen de twee luidsprekers en de luisteraar een gelijkzijdige driehoek en staan de luidsprekers op oorhoogte.

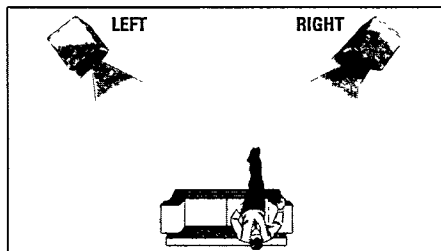

AANSLUITEN VAN DE LUIDSPREKERS

- Sluit de twee bijgeleverde luidsprekers met de zwarte of niet-gemerkte draden aan op de zwarte ⊖ luidsprekerklemmen en sluit de rode of gemerkte draden aan op de rode ⊕ luidsprekerklemmen.

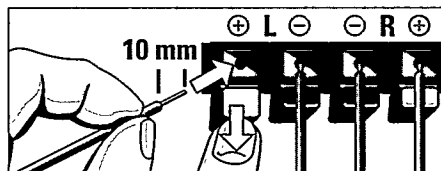

Nederlands

4. BEDIENINGSELEMENTEN - zie afb. 2-3 op pag. 3

BOVEN- EN VOORZIJDE

- 1 **POWER on/stand by toets**
- 2 **STAND BY lampje**
- 3 **LW/MW/FM** - golfgebiedkeuze
- 4 **GRAPHIC EQUALIZER** - toonregeling:
100 Hz - bastonen
1 kHz - middentonen
10 kHz - hoge tonen
- 5 **STOP ■** - CD stop-toets
- 6 **PLAY-PAUSE ►||** - CD afspelen en pauze
- 7 **◀◀ PREVIOUS/NEXT ▶▶ /SEARCH**
- een passage binnen een CD-titel opzoeken
- terugkeren naar het begin van een titel of een volgende of vorige titel kiezen
- 8 **SHUFFLE** - om een hele CD of een CD-programma in willekeurige volgorde af te spelen
- 9 **REPEAT** - herhalen van één nummer, een hele CD of een afspeelprogramma
- 10 **PROGRAM** - om CD-titels te programmeren
- 11 **OPEN-CLOSE** - CD-deksel openen en sluiten
- 12 **CD/TAPE/RADIO** - functieschakelaar.
- 13 **VOLUME ▲/▼** - volumeregelaar
- 14 **Cassettetoetsen**
RECORD ● - opnemen
PLAY ► - afspelen
REWIND ◀◀ - snel terugspoelen
F.FWD ▶▶ - snel vooruitspoelen
STOP-EJECT ■ ▲ - stop- en uitwerptoets
PAUSE || - pauze
- 15 **Dynamic Bass Boost (DBB)**
- 16 **PHONES** - voor stereo hoofdtelefoon met 3,5 mm stekker. Door het aansluiten worden de luidsprekers uitgeschakeld.
- 17 **TUNING knop** - radio-afsternknop
- 18 **REMOTE SENSOR** - ontvangt de infrarood-signalen van de afstandsbediening
- 19 **FM STEREO** - FM stereo lampje - licht op als u naar een FM programma in stereo luistert

Nederlands

ACHTERZIJDE

- 20 **UNLOCK** - levers to take off the speakers
- 21 **SPEAKERS** - luidspreker-aansluitingen
- 22 **BEAT CUT/ FM-FM ST schakelaar** - Als tijdens het opnemen van een MW/LW radioprogramma een fluittoon optreedt, kan deze fluittoon met de BEATCUT schakelaar onderdrukt worden. Gebruik de FM-FM ST schakelaar om FM mono of FM stereo te selecteren
- 23 **MAINS ~** - aansluiting voor het netsnoer
- 24 **BATTERIES** - batterijvak

AFSTANDSBDIENING

- 25 **POWER on/stand by toets**
- 26 **VOLUME ▲/▼ UP/DOWN** - volumetoetsen
- 27 **PLAY-PAUSE ►||** - CD afspelen en pauze
- 28 **STOP ■** - CD-stoptoets
- 29 **◀◀ PREVIOUS/NEXT ▶▶ /SEARCH**
- een passage binnen een CD-titel opzoeken
- terugkeren naar het begin van een titel of een volgende of vorige titel kiezen

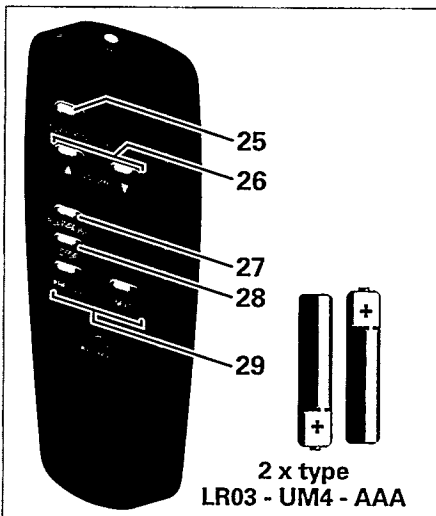

Batterijen voor de afstandsbediening

- Open het batterijvak en zet twee batterijen in, type LR03, UM4 or AAA.
- Verwijder de batterijen zodra zij leeg zijn of lange tijd niet gebruikt zullen worden.



Batterijen niet weggooien,
maar inleveren als KCA.



5. BEDIENING

ALGEMENE BEDIENING

- Om het apparaat in te schakelen drukt u op de POWER-knop op het frontpaneel of (bij voeding uit het lichtnet) op de afstandsbediening.
- Gebruik de CD/TAPE/RADIO schakelaar om een geluidsbron te kiezen.
- Stel de geluidsterkte in met de VOLUME ▲/▼ toetsen.
- Als een hoofdtelefoon is aangesloten, zijn de luidsprekers uitgeschakeld.
- Stel de klank in met de GRAPHIC EQUALIZER regelaars:
 - 100 Hz - bastonen
 - 1 kHz - middentonen
 - 10 kHz - hoge tonen
- Stel de klank in met de Dynamic Bass Boost (DBB) toets.
- Om het apparaat in te schakelen drukt u op de POWER-knop op het apparaat of op de afstandsbediening. Bij voeding uit het lichtnet brandt de aanduiding STAND BY.
- Bij werking op batterijen:
 - de POWER-toets op de afstandsbediening kan alleen worden gebruikt om het apparaat uit te schakelen. U kunt het apparaat inschakelen door de knop voor POWER/STAND BY op het apparaat in te drukken.
 - De display-verlichting en de aanduiding STAND BY blijven uit om de batterijen te sparen.

6. RADIO

RADIO-ONTVANGST

- Zet de CD/TAPE/RADIO schakelaar op RADIO.
- Stel het geluid in met de VOLUME ▲/▼ toetsen, de GRAPHIC EQUALIZER toonregelaars en de Dynamic Bass Boost (DBB).
- Kies het golfgebied met de schakelaar LW/MW/FM.
- Stem af op een radiozender met de TUNING knop.
 - Voor FM trekt u de telescoop-antenne helemaal uit. Ter verbetering van de ontvangst de antenne neerklappen en verdraaien. Als het ontvangen FM-sigitaal te sterk is (in de directe omgeving van een zender) kunt u de antenne in elkaar schuiven.
 - Voor MW en LW beschikt het apparaat over een ingebouwde antenne, dus de telescoop-antenne is dan niet nodig. U kunt de antenne richten door het hele apparaat te draaien.
- Licht het lampje FM ST op, dan ontvangt u een FM-zender in stereo. Is het FM-stereosigitaal te zwak, dan hoort u veel ruis. Die verdwijnt als u met FM/FM ST schakelaar (op de achterkant) FM (mono) selecteert. Dan dooft het lampje FM STEREO en ontvangt u de FM-zender monoauraal.

7. CD-SPELER

DE BEHANDELING VAN CD's

- Gebruik alleen DIGITAL AUDIO CD's
- Om de CD gemakkelijk uit de doos te nemen, drukt u met een vinger op de centrale veer terwijl u de CD optilt.

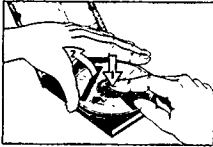

**COMPACT
disc
DIGITAL AUDIO**

- Schrijf nooit op een CD en plak er geen stickers op.
- Pak CD's steeds bij de rand vast en doe ze na gebruik weer onmiddellijk terug in de doos.
- Wilt u een CD reinigen, adem er dan eerst op en veeg met een zachte, niet-pluizende doek vanuit het midden naar de rand toe. Reinigingsmiddelen kunnen de CD beschadigen.
- Bescherm de CDs tegen regen en vocht, tegen zand en tegen te grote hitte bijv. bij verwarmingsapparaten of in auto's die in de zon staan geparkeerd.

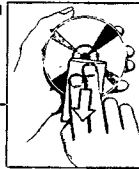

Nederlands

CD-DISPLAY

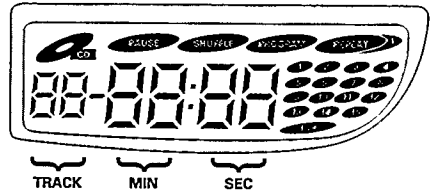

TRACK - toont:

In de stand STOP:

- Geen segment als de CD-lade leeg is
- Als er een CD in de lade ligt, het totale aantal titels op de CD of het titelnummer in een CD-programma.

In the PLAY position:

- Het nummer van de afgespeelde titel

MIN / SEC - toont:

In de stand STOP:

- Geen segment als de CD-lade leeg is
- Als er een CD in de lade ligt, de totale speelduur van de CD of het titelnummer in een CD-programma

In de stand PLAY:

- De verstreken speelduur van de afgespeelde titel.



geeft aan dat de CD-functie is gekozen



geeft aan dat op PAUSE is gedrukt.



geeft aan dat SHUFFLE is gekozen.



geeft aan dat een CD-programma wordt afgespeeld, opgeslagen of wordt voortgezet.



REPEAT geeft aan dat de hele CD of een CD-programma wordt herhaald.



REPEAT 1 geeft aan dat één CD-titel wordt herhaald.



MUZIEKCALENDER

Met een CD in de lade





1. In de stand STOP toont de kalender het aantal titels op de CD. '16+' betekent meer dan 16 titels.
2. In de stand PROGRAM toont de kalender welke titels in een CD-programma zijn opgegeven.
3. Tijdens het afspelen geeft de kalender aan welke titels nog niet zijn afgespeeld.

Zonder een CD in de lade

1. De kalender toont alle titelnummers, inclusief '16+'.

7. CD-SPELER

PLAYING A CD

- Zet CD/TAPE/RADIO schakelaar op CD.
-  verschijnt.
- Druk op OPEN-CLOSE om het CD-deksel te openen.
- leg de CD in met de opdruk naar boven.
- Sluit het CD-deksel. De inhoudsopgave van de CD wordt afgetast.  Het aantal nummers en de speelduur van de CD verschijnt op het display en de CD-speler stopt. Bij een CD met meer dan 16 titels ziet u '16+'.
- Stel de kank in met de VOLUME ▲/▼ toetsen, de GRAPHIC EQUALIZER toonregelaars en de Dynamic Bass Boost (DBB) toets.
- Om het afspelen te starten op PLAY-PAUSE ►|| drukken. Op het display verschijnt het tracknummer en de verstreken speelduur van dit nummer. In de muziekkalender knippert het nummer van de afgespeelde titel.
- Druk voor korte onderbrekingen op PLAY-PAUSE ►||.
-  verschijnt
- Druk nogmaals op PLAY-PAUSE ►|| om het afspelen voort te zetten.
-  verdwijnt
- Druk om het afspelen te stoppen op STOP ■. De CD-speler keert eveneens terug in de STOP-stand:
 - als u op POWER drukt;
 - als u op OPEN-CLOSE drukt;
 - als het einde van de CD bereikt wordt;
 - als u de CD/TAPE/RADIO schakelaar verplaatst;
 - als de batterijen opraken of door andere stroomonderbrekingen.
- Om de CD uit te nemen opent u het CD-vak door op OPEN-CLOSE te drukken. Open het CD-vak pas als de CD-speler in de stand STOP staat.

◀◀ PREVIOUS/NEXT ▶▶ /SEARCH

Het kiezen van een andere titel

Door **kort** op SEARCH ◀◀ of ▶▶ te drukken, kunt u naar een volgend of vorig nummer springen, of u kunt een titel kiezen voordat u de weergave start.

a. Tijdens afspelen PLAY

▶▶ - ga naar de volgende titel

U kunt naar de volgende titel springen door eenmaal kort op ▶▶ te drukken.

Als u meer titels wilt overslaan, druk dan meerdere keren kort op ▶▶ totdat op het display het gewenste nummer verschijnt.

◀◀ - ga naar de vorige titel

Wilt u de lopende titel nogmaals vanaf het begin horen, druk dan een keer kort op ◀◀.

Wilt u een van de voorgaande titels herhalen, druk dan meerdere keren kort op ◀◀ tot op het display het gewenste nummer verschijnt.

b. In de stand STOP

In de stand STOP met een CD ingelegd kiest u de gewenste titel door een of meer keren kort op SEARCH ◀◀ of ▶▶ te drukken tot het gewenste nummer verschijnt. Start het afspelen met de PLAY ►|| toets.

Een passage opzoeken binnen een titel

U kunt op het gehoor een passage binnen een nummer opzoeken. de CD wordt dan gedeeltematig en versneld afgespeeld, maar het geluid blijft herkenbaar.



• Houd tijdens het afspelen de toets

SEARCH ▶▶ voor snel vooruit en ◀◀ voor snel achteruit **ingedrukt**. Laat de toets los zodra u de gewenste passage herkent: vanaf deze passage wordt de CD dan weer normaal afgespeeld.









7. CD-SPELER

- afspelen in willekeurige volgorde

In de SHUFFLE-functie worden alle titels in willekeurige volgorde afgespeeld.





- Druk vanuit de STOP-stand op SHUFFLE.
- Het afspelen stopt, op het display verschijnt  en alle titels worden in willekeurige volgorde afgespeeld zodra u op PLAY - PAUSE  hebt gedrukt.

Tijdens het afspelen:

- Als u kort op  drukt, dan wordt willekeurig een van de resterende () titels gekozen en afgespeeld.
- Als u kort op  drukt, dan wordt de huidige titel () nogmaals afgespeeld.
- Een bepaalde passage opzoeken via / is alleen mogelijk binnen de momenteel afgespeelde titel.
- Druk nogmaals op SHUFFLE of op STOP . om de SHUFFLE-stand te verlaten.  verdwijnt uit het display.

HERHAALD AFSPLENEN

U kunt de hele CD, een CD-programma of één titel laten herhalen.

- Druk op REPEAT tot de gewenste optie in het display verschijnt:
 -  REPEAT - om de hele CD of het CD-programma continu te herhalen.
 -  REPEAT 1 - om de afgebeelde titel continu te herhalen.
 - geen melding in display - REPEAT is uitgeschakeld.
- Druk op PLAY-PAUSE  om het afspelen te beginnen.
- Druk op  als u het afspelen wilt stoppen.
- U kunt de herhaalfunctie ook tijdens het afspelen aanpassen.

PROGRAMMEREN VAN TITELS

U kunt maximaal 20 titels van verschillende CD's in de door u gewenste volgorde programmeren. Elke titel kan naar wens meer dan een keer worden geprogrammeerd. Bij het afspelen hoort u alleen de geselecteerde nummers in de gekozen volgorde.



Programmeren

- Druk op STOP  om het afspelen te stoppen.
- Druk op PROGRAM.  PROGRAM en het programma-nummer P : 0 1 verschijnen.
- Selecteer de gewenste titel met SEARCH  of  tot het gewenste nummer op het display verschijnt.
- Leg de geselecteerde CD-lade vast door op PROGRAM te drukken. De muziekkalender toont alle geprogrammeerde titels.
- Selecteer en programmeer op deze wijze alle titels van alle CD's.
- Als u probeert meer dan 20 titels op te slaan, dan gaat het programma terug naar het begin en verschijnt P : 0 1. De nieuw geprogrammeerde titel vervangt de oorspronkelijk opgeslagen titel.
- Om uw CD-programma af te spelen, drukt u op PLAY-PAUSE . Het afspelen begint met het eerste nummer van het CD-programma.
- Als u op STOP drukt en ook als alle geprogrammeerde titels zijn afgespeeld, stopt het afspelen.

Controle van het CD-programma

- Druk, vanuit de STOP-stand, de PROGRAM toets steeds opnieuw in: het display toont achtereenvolgens alle geprogrammeerde titels en CD-laden.

Wissen van een CD-programma

- U kunt CD-programma als volgt wissen:
 - in de STOP-stand door nogmaals op STOP  te drukken;
 - in de PLAY-stand door tweemaal op STOP  te drukken;
 - door het CD-deksel te openen met de OPEN-CLOSE toets.

8. CASSETTERECORDER

AFSPELEN VAN EEN CASSETTE

- Zet de CD/TAPE/RADIO schakelaar op TAPE.
- Druk op STOP-EJECT ■▲ om de cassettehouder te openen.
- Zet een bespeelde cassette
- Druk voor snel spoelen op REWIND ◀◀ of F.FWD ▶▶. Druk om te stoppen op STOP ■.
- Druk op PLAY ▶ en het afspelen begint.
- Stel het geluid in met de VOLUME ▲/▼ toetsen, de GRAPHIC EQUALIZER toonregelaars en de Dynamic Bass Boost (DBB) toets.
- Druk voor korte onderbrekingen op PAUSE II. Druk nogmaals op dez toets om het afspelen te hervatten.
- Druk om te stoppen op STOP-EJECT ■▲. Druk nogmaals om de cassettehouder te openen. Als het einde van de band wordt bereikt, worden de recordertoetsen ontgrendeld.



OPNEMEN

Vorbereiding

- De opneemsterkte wordt automatisch ingesteld.
- Druk op STOP-EJECT ■▲ om de cassettehouder te openen.
- Zet een cassette in met de volle spoel links.
- Stel bij het meeluisteren tijdens opnemen het geluid in met de VOLUME ▲/▼ toetsen, de GRAPHIC EQUALIZER toonregelaars en de Dynamic Bass Boost (DBB) toets. Dit heeft geen invloed op de opname
- Druk voor snel spoelen op REWIND ◀◀ of F.FWD ▶▶. Druk om te stoppen op STOP ■.
- Als het einde van de band wordt bereikt, worden de recordertoetsen ontgrendeld.



Starten en stoppen van de opname

- Start de opname door op RECORD ● te drukken. De PLAY ▶ toets wordt daardoor ook ingedrukt.
- Druk voor korte onderbrekingen op PAUSE II. Druk om de opname te hervatten nogmaals op PAUSE II.
- Druk op STOP-EJECT ■▲ om het opnemen te stoppen. Drukt u deze toets nogmaals in, dan gaat de cassettehouder open.
- Als het einde van de band wordt bereikt, worden de recordertoetsen ontgrendeld.
- Om op de andere kant op te nemen, de cassette met de hand omdraaien, terugspoelen tot het begin en op RECORD ● drukken.

Opnemen van de radio

- Zet de CD/TAPE/RADIO schakelaar op RADIO.
- Voor het opnemen van FM-uitzendingen zet u de FM ST-schakelaar achter op het apparaat in de stand FM voor mono-opnamen of op FM ST voor stereo-opnamen.
- Als u een fluittoon hoort tijdens het opnemen van een MW/LW radiostation, zet dan de BEAT CUT schakelaar (op de achterkant) in een andere stand om de fluittoon te onderdrukken..

CD synchro - opnemen van de CD-speler

- Zet de CD/TAPE/RADIO schakelaar op CD.
- U hoeft de CD-speler niet apart te starten. Zodra u op RECORD ● drukt, start de CD-speler automatisch:
 - Als de CD-speler op STOP staat, start de opname vanaf het begin van de CD (of vanaf het begin van het CD-programma);
 - Als de CD-speler op STOP staat en een bepaalde titel is geselecteerd met de ◀◀ SEARCH ▶▶ toetsen, start de opname bij het begin van die titel;
 - Wilt u een opname starten ergens midden in een titel, speel dan de CD op de normale manier af. Zodra de gewenste passage wordt bereikt, zet u de CD-speler op pauze met de toets PLAY-PAUSE ▶II. Door op RECORD ● te drukken zal zowel de CD-speler als de opname vanaf die positie starten.
 - Als u tijdens het afspelen van een CD op RECORD ● drukt, dan wordt het afspelen onderbroken. Druk op PLAY-PAUSE ▶II als u het afspelen wilt starten om de CD op te nemen.

9. ONDERHOUD

COMPACT CASSETTES

- Gebruik voor opnemen een NORMAL cassette (IEC I), waarbij de nokjes niet zijn uitgebroken. Dit apparaat is niet geschikt om op CHROME (IEC II) of METAL (IEC IV) cassettes op te nemen.
- Het apparaat kan wel alle types cassettes afspelen.
- Vanwege de aanloopband aan het begin en einde van iedere cassette vindt er de eerste 7 seconden geen opname plaats.
- Om te voorkomen dat een cassette per ongeluk gewist wordt, houd u de cassettekant die u wilt beveiligen naar u toe en breekt u het linker nokje uit. Nu kunt u op deze kant niet meer opnemen. U kunt deze beveiliging opheffen door een stukje plakband over de opening te plakken.
- Bescherm de cassettes tegen regen en vocht, tegen zand en tegen te grote hitte bijv. bij verwarmingsapparaten of in auto's die in de zon staan geparkeerd.

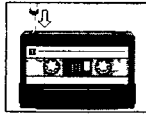

Nederlands

ALGEMEEN

- De CD-speler en de cassettedeck zijn voorzien van zelf-smerende lagers die niet gesmeerd mogen worden.
- Vingerafdrukken, stof en vuil kunt u verwijderen met een schone en licht bevochtigde zachte doek of zeemleer.
- Gebruik geen schoonmaakproducten: deze kunnen de behuizing aantasten en beschadigen.
- Bescherm het apparaat en de batterijen, cassettes en CDs tegen te grote hitte van bijv. verwarmingsapparaten of in auto's die in de zon staan geparkeerd.
- Houd het apparaat, de batterijen, cassettes en CDs uit de buurt van regen, vocht en zand.

ONDERHOUD VAN DE CD-SPELER

- De lens kan beslaan als het apparaat vanuit de kou in een warme ruimte komt. Het afspelen van een CD is dan niet mogelijk. Reinig in dit geval de lens niet, maar laat het apparaat enige tijd acclimatiseren.
- Verwijder stof uit de CD-lade met een zachte doek.

ONDERHOUD VAN DE CASSETTERECORDER

Reinig na elke 50 uur spelen of eens per maand de onderdelen (A) (B) (C) om verzekerd te blijven van een goede opname- en weergavekwaliteit.

- Open de cassettehouder met STOP-EJECT ■▲.
- Neem nu een wattenstaafje, licht bevochtigd met wat alcohol of een speciale koppenreinigingsvloeistof.

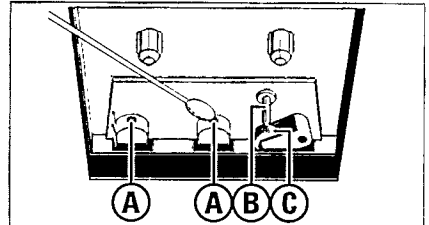

- Druk op PLAY ► en reinig de rubber aandrukrol (C).
- Druk dan op PAUSE II en reinig de toonas (B) en de magneetkoppen (A).
- Druk na het reinigen op STOP ■.

Voor het reinigen van de magneetkoppen (A) kunt u ook een reinigingscassette eenmaal afspelen.

10. FOUTZOEKLIJST

Als er een fout optreedt, controleer dan eerst de punten van deze lijst voordat u het apparaat laat repareren.

Kunt u het probleem hiermee niet oplossen, raadpleeg dan uw handelaar of de serviceorganisatie.

Waarschuwing: Probeer in geen geval het apparaat zelf te repareren, omdat dit de garantie ongeldig maakt!

PROBLEEM

- *MOGELIJKE OORZAAK*
- OPLOSSING

Het apparaat reageert niet op toetsen

- *Electrostatische ontlading*
- Zet het apparaat uit, trek de stekker uit het stopcontact en sluit deze na een paar seconden weer aan

Display werkt niet goed

- *Elektrostatische ontlading*
- Schakel het apparaat uit, trek de stekker uit het stopcontact en schakel het na enkele seconden weer in.
- *Apparaat werkt op batterijen*
- Gebruik voeding uit het lichtnet

Geen geluid

- *Het VOLUME is niet ingesteld*
- Stel het VOLUME in
- *Er is een hoofdtelefoon aangesloten*
- Verwijder de hoofdtelefoonstekker
- *Batterijen zijn leeg*
- Zet verse batterijen in
- *Batterijen zijn verkeerd ingezet*
- Zet de batterijen correct in
- *Netsnoer is niet goed aangesloten*
- Sluit het netsnoer correct aan

Slechte geluidskwaliteit

- *De gebruikte luidsprekers zijn niet geschikt*
- Gebruik luidsprekers met een impedantie van 4 Ohm

Matige bas-weergave

- *Luidsprekers zijn niet in fase aangesloten*
- Sluit de luidsprekers correct aan, ⊕ aan de ⊕-pool (de rode of gemerkte ader); ⊖ aan de ⊖-pool (niet-gemerkte ader)

Geen geluid op het linker of rechter kanaal

- *Luidsprekers verkeerd aangesloten*
- Sluit de luidsprekers correct aan

Geluid is links/rechts verwisseld

- *Luidsprekers verkeerd aangesloten*
- Sluit de luidsprekers correct aan, L voor het linker kanaal, R voor het rechter kanaal

Ernstige brom of ruis

- *Apparaat staat te dicht bij een TV, video-recorder of computer*
- Vergroot de afstand

Matige radio-ontvangst

- *Het radio-antennesignaal is te zwak*
- Richt de antenne voor optimale ontvangst:
 - FM: telescoop-antenne neerklappen en draaien
 - MW/LW: het hele apparaat draaien

Slechte geluidskwaliteit van cassette

- *Stof en vuil op de magneetkoppen, toonassen of aandrukrollen*
- Reinig de magneetkoppen, toonassen en aandrukrollen, zie Onderhoud

Opnemen op cassette lukt niet

- *De cassettenokjes zijn uitgebroken*
- Plak een stukje plakband over de opening

CD wordt niet afgespeeld

- *CD is ernstig beschadigd of vuil*
- Vervang of reinig de CD
- *Geen CD ingelegd*
- Leg een CD in
- *CD is ondersteboven ingelegd*
- Leg de CD in met de bedrukte zijde naar boven
- *De lens van de laser is beslagen*
- Wacht tot de lens geacclimatiseerd is

De CD-speler slaat nummers over

- *CD is beschadigd of vuil*
- Vervang of reinig de CD
- *SHUFFLE of PROGRAM is actief*
- Schakel SHUFFLE of PROGRAM uit

De afstandsbediening werkt niet goed

- *Batterijen zijn verkeerd ingezet*
- Zet de batterijen correct in
- *Batterijen zijn leeg*
- Zet verse batterijen in
- *De afstand tot het apparaat is te groot*
- Verklein de afstand

Philips AZ 9055 - Portable Mini System

English	English	4
Français	Français	14
Español	Español	24
Deutsch	Deutsch	34
Nederlands	Nederlands	44
Italiano	Italiano	54
Português	Português	64
Dansk	Dansk	74
Svenska	Svenska	84
Suomi	Suomi	94
Ελληνικά	Ελληνικά	104

