

PHILIPS

AZ 9055 Portable Micro System

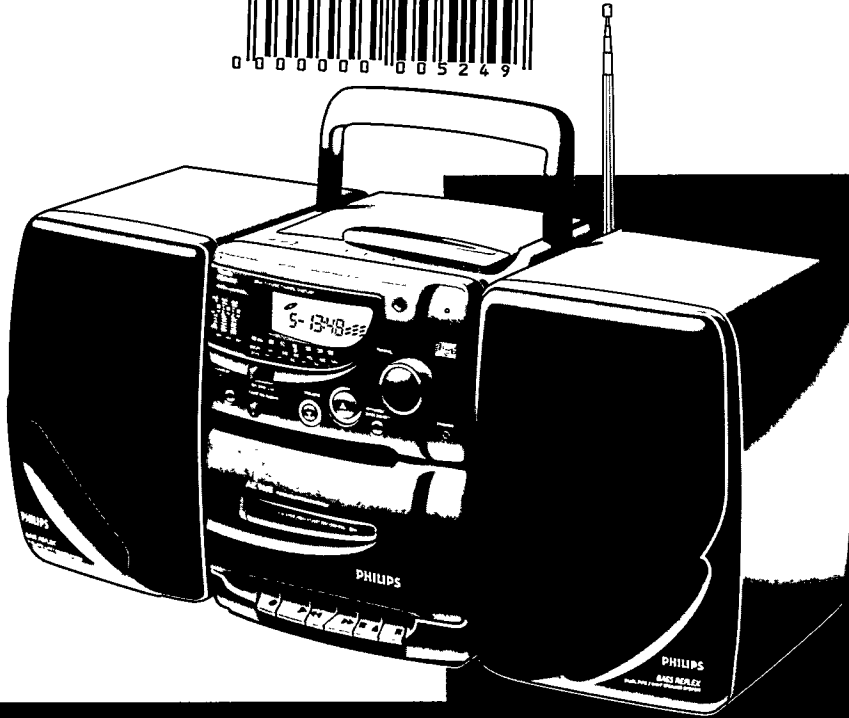

Inventor of CD and DCC
DIGITAL
DCC
COMPACT CASSETTE
COMPACT
disc
DIGITAL AUDIO
a product from Philips

(E) España

Declaración de conformidad con normas

El que suscribe, en nombre y representación de:
**Business Unit Portable Audio
 Philips Hong Kong Ltd.**

declara, bajo su propia responsabilidad, que el
 equipo: **CD Radiocasete**
 fabricado por: **BUPA Philips Hong Kong**
 en: **Far East**
 marca: **Philips**
 modelo: **AZ 9055**

objeto de esta declaración, cumple con la normativa
 siguiente: Reglamento sobre Perturbaciones Radio-
 eléctricas, Real Decreto 138/1989, Anexo V.
 Hecho en: **Hong Kong, 01-04-1995**

Firma:



Nombre: **C.S. Lau**
 Cargo: **Quality Manager**

(N) Norge

Typeskilt finnes på apparatens underside.

Observer: Nettbryteren er sekundert innkopleet. Den
 innebygde nettdelen er derfor ikke frakopleet nettet
 så lenge apparatet er tilsluttet nettkontakten.



English 4

English

Français 14

Français

Español 24

Español

Deutsch 34

Deutsch

Nederlands 44

Nederlands

Italiano 54

Italiano

Português 64

Português

Dansk 74

Dansk

Svenska 84

Svenska

Suomi 94

Suomi

Ἑλληνικά 104

Ἑλληνικά

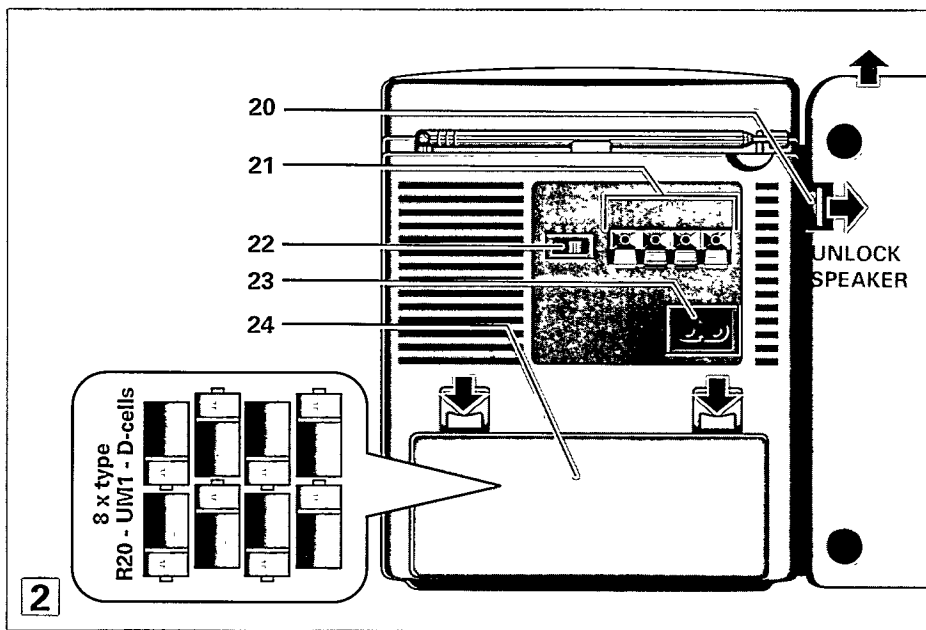
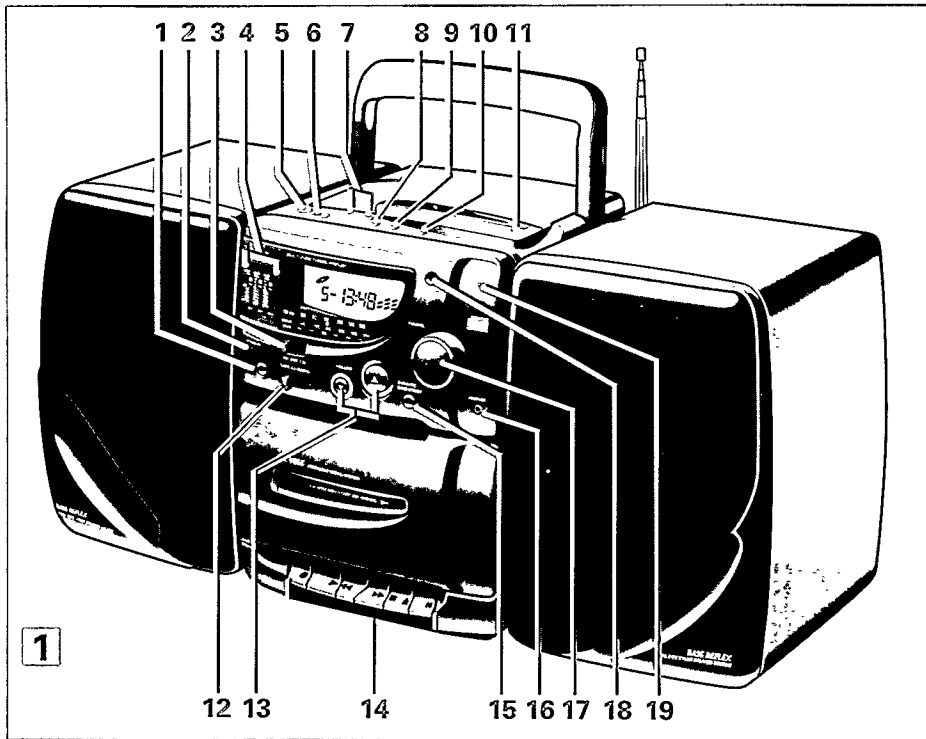

1. YLEISTÄ

2. VAROTOIMENPITEET

SISÄLLYS

1. YLEISTÄ.....	94
2. VAROTOIMENPITEET.....	94
3. ASENNUS.....	95
4. SÄÄTIMET.....	96
5. TOIMINTA.....	97
6. RADIO.....	97
7. CD-SOITIN.....	98-99-100
8. KASETTINAUHURI.....	101
9. HUOLTO.....	102
10. VIANETSINTÄ.....	103

KIERRÄTYS

Noudata oman paikkakuntasi viranomaisten määräyksiä ja ohjeita pakkausmateriaalin, kuluneiden paristojen ja vanhojen laitteiden hävittämisessä.

- Tämän tuotteen pakkauksesta on jätetty pois kaikki tarpeeton pakkausmateriaali. Tuotteen valmistaja on tehnyt kaikkensa pakatakseen laitteen siten, että pakkaukseen käytetyt kolme materiaalityyppiä voidaan helposti erottaa toisistaan:
 - pahvi (laatikko)
 - solupolystyreeni (suojakappale)
 - polyeteeni (pussit, suojaava vaahtomuovi-levy)
- Tämän tuotteen valmistusaineet ovat kierrätyskelpoisia, mikäli tuotteen purkamisen suorittaa tehtävään erikoistunut huoltoliike.
- Älä heitä kuluneita paristoja kotitalousjätteen joukkoon.

VAROTOIMENPITEET

- Sijoita CD-radionauhuri kovalle ja tasaiselle pinnalle siten, että se on vaakatasossa.
- Ennen kuin poistat tai uusit CD-radionauhurin paristot, kytke se aina ensin pois toiminnasta ja odota, että CD-soittimen näyttö tyhjenee.
- Vahvistin synnyttää lämpöä, jonka täytyy päästä haihtumaan vapaasti. Älä peitä mitään tuuletusaukkoja ja varmista, että ilmankierto CD-radionauhurin ympärillä on riittävä. Vähintään 15 cm:n vapaa tila laitteen ympärillä on välttämätön.
- Älä peitä CD-radionauhuria.

3. ASENNUS - katso kuvaa 2 sivulla 3

VIRTALÄHDE

Paristot

Paristojen säästämiseksi kytke CD-radionauhuri verkkovirtaan aina silloin, kun se on mahdollista.

- Avaa paristotilan kansi ja aseta paikoilleen kahdeksan paristoa kuvan osoittamalla tavalla. Järjestelmään soveltuvat paristotyyppit R20, UM1 tai D-kennoparistot.
- Poista paristot, jos ne ovat kuluneet loppuun tai jos niitä ei tulla käyttämään pitempään aikaan.

Paristovirta kytkeytyy pois, kun CD-radionauhuri kytketään verkkovirtaan. Kytkeäksesi paristovirran toimintaan vedä pistoke pois MAINS~ - verkkovirtavastakkeesta.

Verkkovirta

- Varmista, että arvokilvessä (sijaitsee CD-radionauhurin takaseinässä) ilmoitettu verkkojännite vastaa paikallista verkkojännitettä. Jos se poikkeaa tästä, ota yhteyttä laitteen myyjään tai huoltoliikkeeseen.
- Kytke liitosjohto MAINS~ -kojevastakkeeseen ja seinäpistorasiiaan.

Järjestelmässä on virta päällä aina silloin, kun se on kytketty verkkovirtaan. Katkaistaksesi verkkovirran laitteesta kokonaisuudessaan vedä pistotulppa pois seinäpistorasiasta.

Oikeus muutoksiin varataan

Arvokilpi sijaitsee laitteen pohjassa.

Tallennus on sallittua tekijänoikeuslaissa mainituin rajoituksin

Laitte täyttää Euroopan yhteisön radiohäiriösuojausta koskevat määräykset

Luokan 1 laserlaitte

Varoitus! Laitteen käyttäminen muulla kuin tässä käyttöohjeessa mainitulla tavalla saattaa altistaa käyttäjän turvallisuusluokan 1 ylittävälle näkymättömälle lasersäteille.

Huom. Toiminnanvalitsin on kytketty toisipuolelle, eikä se kytke laitetta irti sähköverkosta. Sisäänrakennettu verkko-osa on kytketty sähköverkkoon aina silloin, kun pistoke on pistorasiassa.

IRROTETTAVAT KAIUTTIMIT

Kaiuttimien irrotus

- Paina UNLOCK-irrotusvipu alas ja pidä sitä tässä asennossa. Työnnä kaiuttimia ylöspäin, katso kuvaa 2.

Kaiuttimien kiinnitys

- Työnnä kaiuttimet ylhäältä käsin järjestelmäkotelon sivuilla oleviin pidikkeisiin. Kaiuttimet naksahtavat paikoilleen.

KAIUTTIMIEN SIJOITUS

Etsi kaiuttimien paras sijoituspaikka kokeilemalla. Bassotoisto voimistuu, jos asetat kaiuttimet lattialle. Diskanttitoisto ja stereovaikutelma heikkenevät, jos asetat kaiuttimet verhojen tai huonekalujen yms. taakse. Ihanneolosuhteet saavutetaan, jos kaksi kaiutinta ja kuuntelupaikka muodostavat tasasivuisen kolmion ja kaiuttimet ovat korvankorkeudella.

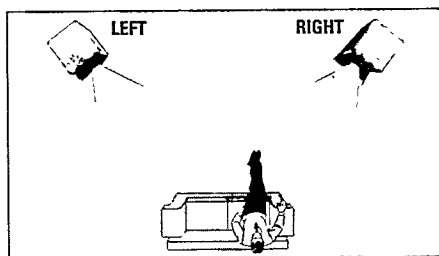

KAIUTTIMIEN KYTKENTÄ

Voit kytkeä järjestelmään sen mukana toimitetut kaiuttimet tai haluamasi muut kaiuttimet edellyttäen, että niiden impedanssi on 4 ohmia.

- Kytke mustat tai ei-merkityt johtimet mustiin ⊖ liittimiin ja punaiset tai merkityt johtimet punaisiin ⊕ liittimiin.

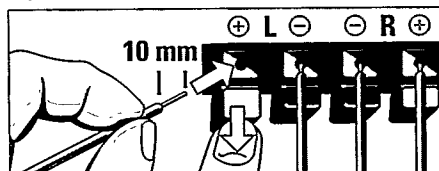

4. SÄÄTIMET - katso kuvia 1 - 2 sivulla 3

YLÄPANEELI JA ETUPANEELI

- 1 **POWER on/stand by-painike**
- 2 **STAND BY** merkkivalo
- 3 **LW - MW - FM** -taajuusalueen valitsin
- 4 **GRAPHIC EQUALIZER / graafinen taajuus-**korjain - äänenvärinsäätö:
100 Hz - basso
1 kHz - keskiäänialue
10 kHz - diskantti
- 5 **STOP ■** - CD-levyn soiton pysäytys
- 6 **PLAY-PAUSE ►** - CD-levyjen soitto ja soittotaukojen valinta
- 7 **◀◀ PREVIOUS/NEXT ▶▶ /SEARCH -** hakutoiminto
- Hakee tietyn musiikkikohdan CD-kappaleesta
- Siirtyy CD-kappaleen alkuun tai valitsee seuraavan tai edellisen kappaleen
- 8 **SHUFFLE** - CD-levyn soitto alusta loppuun tai ohjelmoidussa satunnaisjärjestyksessä
- 9 **REPEAT** - kappaleen tai koko CD-levyn kertaus tai CD-ohjelman soitto satunnaisjärjestyksessä
- 10 **PROGRAM** - CD-kappaleiden soittojärjestyksen ohjelmointi
- 11 **OPEN-CLOSE** - avaa ja sulkee CD-lautasen pesän.
- 12 **CD - RADIO - TAPE** -toiminnon valitsin
- 13 **VOLUME ▲▼** - äänenvoimakkuuden säätö
- 14 **Nauhurinäppäimet**
RECORD ● - nauhoitus
PLAY ► - toisto
REWIND ◀◀ - pikakelaus
F.FWD ▶▶ - pikakelaus eteenpäin
STOP-EJECT ■▲ - pysäytys & poisto
PAUSE - tauko
- 15 **Dynamic Bass Boost (DBB)**
- 16 **PHONES** - kojevastake 3,5 mm:n liittimellä varustettuja stereokuulokkeita varten. Kuulokeliittimen kytkentä katkaisee kaiuttimien toiminnan.
- 17 **TUNING** -virityspyörä - radioasemien viritystä varten
- 18 **IR SENSOR** - vastaanottaa kaukosäätimen infrapunasignaali
- 19 **FM STEREO** - syttyy, FM-ohjelmat kuuluvat stereona

TAKAPANEELI

- 20 **UNLOCK** - irrotusvivut vapauttavat kaiuttimien kiinnityksen
- 21 **SPEAKERS** - kaiutinliittimet
- 22 **BEAT CUT/ FM-FM ST -** huojunnanpoistokytkin. MW/LW - radioaseman lähettämän ohjelman nauhoituksen aikana joskus kuuluva viheltävä ääni voidaan vaimentaa asettamalla BEAT CUT - huojunnanpoistokytkin toiseen asentoon.
- 23 **MAINS ~** - verkkovirtajohtimen kojevastake
- 24 **BATTERIES** - paristotila

KAUKOSÄÄDIN

- 25 **POWER on/stand by-painike**
- 26 **VOLUME ▲▼** - äänenvoimakkuuden säätö
- 27 **PLAY-PAUSE ►** - CD-levyn soiton käynnistys ja keskeytys
- 28 **STOP ■** - CD-levyn soiton pysäytys
- 29 **◀◀ PREVIOUS/NEXT ▶▶ /SEARCH -** hakutoiminto
- Hakee tietyn musiikkikohdan CD-kappaleesta
- Siirtyy CD-kappaleen alkuun tai valitsee seuraavan tai edellisen kappaleen

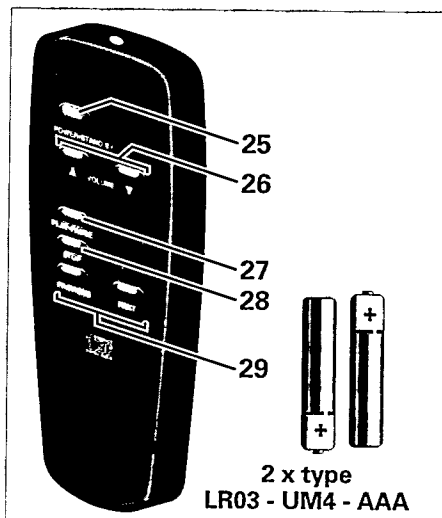

Kaukosäätimen paristot

- Avaa paristotilan kansi ja aseta paikalleen kaksi paristoa. Kaukosäätimessä voidaan käyttää joko LR03-, UM4- tai AAA-tyyppisiä paristoja.
- Poista paristot, jos ne ovat kuluneet loppuun tai jos niitä ei tulla käyttämään pitempään aikaan.

5. TOIMINTA

JÄRJESTELMÄN TOIMINTA

- Käynnistä järjestelmä painamalla laitteen tai kaukosäätimen (vain verkkovirtakäytössä) POWER-painiketta.
- Kytkeäksesi järjestelmän toimintaan valitse äänenlähde CD/TAPE/RADIO-valitsinta käyttäen.
- Säädä äänenvoimakkuutta VOLUME ▲▼ -näppäinten avulla.
- Kaiuttimet eivät toimi, kun kuulokkeet on kytketty toimintaan.
- Säädä äänenväriä käyttämällä graafisen taajuuskorjaimen säätimiä - GRAPHIC EQUALIZER:
 - 100 Hz - basso
 - 1 kHz - keskiäänialue
 - 10 kHz - diskantti
- Säädä äänenvoimakkuutta Dynamic Bass Boost.
- Sulje järjestelmä laitteen tai kaukosäätimen POWER-painikkeesta. Nyt sytty punainen STAND BY -merkkivalo, jos järjestelmä on kytketty verkkovirtaan.
- Paristokäytössä:
 - Kaukosäätimen POWER on/Stand by -painiketta voidaan käyttää vain järjestelmän sulkemiseen. Järjestelmä voidaan kytkeä päälle laitteen POWER on/Stand by -painikkeesta.
 - Näytön taustavalo ja STAND BY -merkkivalo eivät pala paristojen säästämiseksi.

6. RADIO

RADIOLÄHETYSTEN VASTAANOTTO

- Aseta CD/TAPE/RADIO-valitsin asentoon RADIO.
- Säädä äänenvoimakkuutta VOLUME ▲▼ -näppäinten avulla ja äänenväriä käyttämällä graafisen taajuuskorjaimen säätimiä - GRAPHIC EQUALIZER.
- Valitse taajuusalue käyttämällä LW/MW/FM-valitsinta. (LW/PA eivät sisälly kaikkiin malleihin.)
- Viritä radio radioaseman kohdalle TUNING-virituspyörää käyttäen.
 - Vedä teleskooppiantenni ylös, jos haluat kuunnella FM-lähetyksiä. Voit parantaa lähetyksen vastaanottoa kallistamalla ja kääntämällä antennia. Lyhennä antennia, jos FM-signaali on liian voimakas (lähettimen sijaintipaikka on hyvin lähellä).
 - Radiossa on sisäänrakennettu antenni keskipitkiä ja pitkiä aaltoja (MW/LW) varten, joten niitä kuunneltaessa teleskooppiantennin käyttö ei ole tarpeen. Muuta sisäänrakennetun antennin suuntausta kääntämällä CD-radionauhuria kokonaisuudessaan.
- Kun merkkivalo FM ST syttyy, vastaanotat FM-stereolähetystä. Heikosta FM-stereosignaalista johtuva kohina voidaan vaimentaa asettamalla FM STEREO/MONO -painike asetoon FM MONO (painettu). FM ST -merkkivalo sammuu ja kuulet FM-aseman monona

7. CD-SOITIN

CD-LEVYJEN KÄSITTELY

- Tässä soittimessa voidaan käyttää vain digitaalisia CD-äänilevyjä.
- CD-levy irtoaa helposti rasiastaan, jos painat rasian keskiosaa samalla, kun nostat CD-levyn ylös.

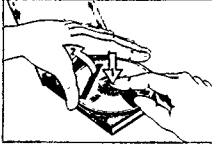

- Älä koskaan kirjoita CD-levyyn mitään tai kiinnitä siihen tarroja.
- Tartu CD-levyyn ainoastaan sen reunoista. Aseta CD-levy aina käytön jälkeen omaan rasiaansa, etikettipuoli ylöspäin. Älä säilytä CD-levyjä irrallaan.
- Puhdistaaksesi CD-levyn pölystä ja liasta henkäise levyä kohti kevyesti ja pyyhi levy pehmeällä, nukattomalla liinalla tasaisesti levyn keskipisteestä reunaan. Puhdistusaineet saattavat vahingoittaa CD-levyä.
- Suojaa CD-levyt sateelta, kosteudelta, hiekalta ja suurelta kuumuudelta. Älä jätä CD-levyjä lämmityslaitteiden lähelle tai auringonpaisteeseen pysäköityyn autoon.



CD-NÄYTTÖ

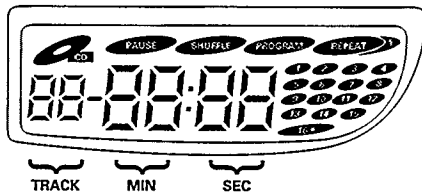

TRACK - ilmaisee:

STOP-pysäyttystilan aikana;

- Näyttö on tyhjä, kun CD-lautasella ei ole levyä.
- CD-levyllä tai muistissa olevien kappaleiden määrän silloin, kun levyllä on CD-levy.

PLAY-soittotilan aikana;

- Soivan kappaleen numeron.

MIN / SEC ilmaisee:

STOP-pysäyttystilan aikana;

- Näyttö on tyhjä, kun CD-lautasella ei ole levyä.
- CD-levyn kokonaiskeston tai muistiin tallennetun ohjelman numeron silloin, kun CD-lautasella on levy.

PLAY-soittotilan aikana;

- Kuinka paljon parhaillaan soivaa kappaletta on kulunut.
 - CD** Ilmaisee, että valittuna on CD-toiminto
 - PAUSE** Ilmaisee, että PAUSE-toiminto on kytketty päälle.
 - SHUFFLE** Ilmaisee, että SHUFFLE-toiminto on kytketty päällä
 - PROGRAM** Ilmaisee, että CD PROGRAM-toiminto (muistiin tallennettu soittotilajärjestys) on käytössä, tallennustilassa tai käynnistymässä..
 - REPEAT** REPEAT ilmaisee, että koko CD-levy tai muistiin tallennettu ohjelma (PROGRAM) kerrataan.
 - REPEAT 1** REPEAT 1 ilmaisee, että vain yksi kappale kerrataan.

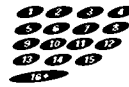

MUSIC CALENDAR- näyttö

CD-levy levyllautasella





1. Näyttää STOP-pysäyttystilassa CD-levyllä olevien kappaleiden määrän. '16+' tarkoittaa, että levyllä on yli 16 kappaletta.
2. Näyttää PROGRAM-ohjelmointitilassa muistiin tallennetut kappaleet.
3. Näyttää PLAY-soittotilassa seuraavaksi soitettavat kappaleet.

Levyllautasella ei CD-levyä

1. Näyttää kaikkien kappaleiden numerot (myös '16+')

7. CD-SOITIN

CD-LEVYN SOITTAMINEN

- Siirrä CD/TAPE/RADIO-valitsin kohtaan CD.
 -  ilmestyy näyttöön.
 - Avaa levykesä painikkeella OPEN-CLOSE.
 - Aseta levy painettu puoli ylöspäin.
 - Sulje kansi
CD-soitin
käynnistyy ja selaa
levyn hakemistoa.
- 
- Tämän jälkeen levyllä olevien kappaleiden määrä ja kokonaisaika syttyvät näyttöön ja CD-soitin pysähtyy. Jos CD-levyllä on yli 16 kappaletta, näytössä näkyy '16+'.
- Säädä äänenvoimakkuutta VOLUME ▲▼ -näppäinten avulla ja äänenväriä käyttämällä graafisen taajuuskorjaimen säätimiä - GRAPHIC EQUALIZER ja Dynamic Bass Boost.
 - Toisto aloitetaan painamalla painiketta PLAY-PAUSE ►II. Heti kun toisto alkaa, näyttöön vaihtuu kappalenumero ja ensimmäisen kappaleen kuluva aika. Soiva kappale vilkkuu music calender -näytössä.
 - Voit keskeyttää toiston painamalla painiketta PLAY-PAUSE ►II.
 -  ilmestyy näyttöön
 - Toistoa jatketaan painamalla uudelleen painiketta PLAY-PAUSE ►II.
 -  häviää näytöstä
 - Toisto pysäytetään STOP ■-painikkeella. CD-soitin pysähtyy (STOP-toimintoon) myös:
 - painettaessa painiketta POWER;
 - painettaessa painiketta OPEN-CLOSE;
 - levyn soitua loppuun;
 - muutettaessa CD/TAPE/RADIO-valitsimen;
 - jos paristot loppuvat tai jos kaäyttöjännite muuten katkeaa.
 - Levy voidaan poistaa avaamalla ensin levykesä painikkeella OPEN-CLOSE. Avaa levykesä vain silloin kun CD-soitin on STOP-toiminnossa.

∞ SEARCH § - hakutoiminto

Toisen kappaleen valinta

Painamalla lyhytkestoisesti SEARCH-hakutoiminnon näppäintä ◀◀ tai ▶▶ voit hypätä seuraavan tai edellisen kappaleen kohdalle, tai voit valita kappaleen ennen kuin käynnistät soiton.

a. PLAY-soittotoiminnon aikana

▶▶ - siirtyminen seuraavaan kappaleeseen

Voit hypätä seuraavan kappaleen kohdalle painamalla näppäintä ▶▶ kerran.

Jos haluat ohittaa useamman kuin yhden kappaleen, paina näppäintä ▶▶ useamman kerran, kunnes näyttöön ilmestyy haluamasi kappaleen numero.

◀◀ - siirtyminen edelliseen kappaleeseen

Jos haluat toistaa parhaillaan soivan kappaleen alusta lähtien, paina näppäintä ◀◀ kerran.

Jos haluat toistaa jonkin aikaisemmista kappaleista, paina näppäintä ◀◀ useamman kerran, kunnes näyttöön ilmestyy haluamasi kappaleen numero.

b. STOP-pysäytystilassa

Kun CD-levy on asetettu valmiiksi soittimeen ja soitin on STOP-pysäytystilassa, voit valita haluamasi kappaleen painamalla SEARCH-hakutoiminnon näppäintä ◀◀ tai ▶▶, kunnes näyttöön ilmestyy haluamasi kappaleen numero.

Paina näppäintä PLAY-PAUSE ► käynnistääksesi soiton.

Kappaleen sisältämän musiikkikohdan haku

Voit hakea tietyn musiikkikohdan kappaleesta. Soitin soittaa CD-levyn osittain ja suurella nopeudella, mutta sävel on kuitenkin edelleen tunnistettavissa.

- Pidä soiton aikana SEARCH-hakutoiminnon näppäintä ◀◀ tai ▶▶ alhaalla ja vapauta näppäin heti, kun tunnistat etsimäsi musiikkikohdan: CD-soitin soittaa levyn normaalilla tavalla tästä musiikkikohdasta eteenpäin.

7. CD-SOITIN

SHUFFLE - KAPPALEIDEN SOITTO SATUNNAISESSA JÄRJESTYKSESSÄ

SHUFFLE-toiminto soittaa kaikkien soittimeen asetettujen CD-levyjen kaikki kappaleet satunnaisessa järjestyksessä.

- Paina SHUFFLE-näppäintä, kun soitin on joko STOP-tilassa.
- Näytössä on **SHUFFLE**, ja kaikki kappaleet soitetaan satunnaisessa järjestyksessä kun olet painanut painiketta PLAY-PAUSE ►||.

PLAY-soittotilassa;

- Kun painat ►►-painiketta lyhyesti, yksi seuraavista (►►) kappaleista (satunnaisesti valittu) alkaa soida.
- Kun painat ◀◀-painiketta lyhyesti, jo soitettu kappale (◀◀) kerrataan.
- Voit etsiä tiettyä kohtaa ◀◀/►►-painikkeella vain parhaillaan soivasta kappaleesta.
- Lopettaaksesi SHUFFLE-toiminnon käytön paina SHUFFLE-näppäintä uudestaan.
- Sana **SHUFFLE** poistuu näytöstä.

REPEAT REPEAT-kertaustoiminto **REPEAT**

Voit kerrata koko CD-levyn, muistiin tallentamasi CD-ohjelman tai haluamasi kappaleen.

- Paina REPEAT-painiketta tarvittavan monta kertaa, kunnes haluamasi toiminto näkyy näytössä.

REPEAT REPEAT - koko CD-levy tai -ohjelma kerrataan aina uudestaan.

REPEAT 1 REPEAT 1 - valittu kappale kerrataan aina uudestaan.

- Näyttö tyhjä - REPEAT-toiminto on kytketty pois päältä.
- Aloita toisto painamalla painiketta PLAY PAUSE ►||.
- Lopeta toisto painamalla painiketta ■.
- REPEAT -toimintoa voidaan muuttaa myös kuuntelun aikana.

KAPPALENUMEROIDEN OHJELMOINTI

Voit tallentaa soittimen muistiin kaikkiaan 20 kappaletta eri CD-levyiltä haluamassasi järjestyksessä. Voit tallentaa minkä tahansa kappaleista useampaan kertaan. Kun käynnistät soiton, kuulet tallentamasi kappaleet valitsemassasi järjestyksessä.

Ohjelmointi

- Paina pysäytysnäppäintä STOP ■ keskeyttääksesi soiton.
- Tallenna valittu levy muistiin painamalla PROGRAM-ohjelmointinäppäintä. **PROGRAM** Näyttöön ilmaantuu teksti PROGRAM ja ohjelman numero P : □ I.
- Valitse haluamasi kappale painamalla SEARCH-hakutoiminnon näppäintä ◀◀ tai ►►, kunnes haluamasi kappaleen numero ilmestyy näyttöön.
- Tallenna tämä kappale muistiin painamalla PROGRAM-ohjelmointinäppäintä. Näytön musiikkikalenteri näyttää kaikki muistiin tallennetut kappaleet.
- Valitse ja tallenna muistiin tällä tavalla kaikkien haluamiesi CD-levyjen kaikki haluamasi kappaleet.
- Jos tallennat muistiin yli 20 kappaletta, ohjelma siirtyy ensimmäisen kappaleen kohdalle ja näyttöön ilmaantuu P : □ I. Uusi tallennettava kappale korvaa aikaisemmin tallennetun kappaleen.
- Soittaaksesi tallentamasi kappalevalikoiman paina näppäintä PLAY-PAUSE ►. Soitto käynnistyy ohjelman ensimmäisestä kappaleesta.
- Kun painat pysäytysnäppäintä STOP ■, tai kun kaikki kappaleet on soitettu, soittotoiminto päättyy.

Ohjelman tarkastus

- Soittimen ollessa STOP-tilassa pidä PROGRAM-ohjelmointinäppäintä painettuna aina uudelleen: kaikkien ohjelmoitujen kappaleiden ja levylautasten numerot ilmestyvät näyttöön ohjelmointijärjestyksessä.

Ohjelman poisto

- Voit tyhjentää muistin:
 - STOP-tilassa painamalla uudestaan pysäytysnäppäintä STOP ■
 - PLAY-tilassa painamalla pysäytysnäppäintä STOP ■ kaksi kertaa
 - avaamalla CD-levylautasen luukun käyttämällä OPEN-CLOSE-näppäintä.

8. KASETTINAUHURI

KASETTITOISTO

- Siirrä CD/TAPE/RADIO-valitsin kohtaan TAPE.
- Paina näppäintä STOP-EJECT ■▲ avataksesi kasettiluukun.
- Aseta nauhoitettu kasetti kasettipesään.
- Pikakelausta tarvittessasi paina näppäintä REWIND ◀ tai F.FWD ▶. Pysäytys tapahtuu näppäimellä STOP-EJECT ■▲.
- Aloittaaksesi soiton paina näppäintä PLAY ▶.
- Säädä äänenvoimakkuutta VOLUME ▲▼ -näppäinten avulla ja äänenväriä käyttämällä graafisen taajuuskorjaimen säätimiä - GRAPHIC EQUALIZER ja Dynamic Bass Boost.
- Lyhyttä keskeytystä varten paina taukonäppäintä PAUSE.
Kun haluat jatkaa kuuntelua, paina tätä näppäintä uudestaan.
- Kun haluat lopettaa kuuntelun, paina näppäintä STOP-EJECT ■▲, jolloin nauhuri kytkeytyy pois toiminnasta.
Kasettiluukku aukeaa, kun painat näppäintä uudestaan.
Nauhurin näppäimet vapautuvat, kun nauha on soitettu loppuun.

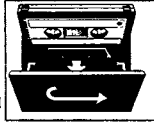

ÄÄNITYS

Valmistelut

- Äänitystason asetus tapahtuu automaattisesti.
- Paina näppäintä STOP-EJECT ■▲ avataksesi kasettiluukun.
- Aseta kasetti kasettipesään siten, että täysi kela on vasemmassa.
- Kun seuraat äänitystä, säädä äänenvoimakkuutta VOLUME-näppäinten avulla ja äänenväriä käyttämällä graafisen taajuuskorjaimen säätimiä - GRAPHIC EQUALIZER ja Dynamic Bass Boost. Nämä säätimet eivät vaikuta äänitykseen.
- Pikakelausta tarvittessasi paina näppäintä REWIND ◀ tai F.FWD ▶. Pysäytys tapahtuu näppäimellä STOP-EJECT ■▲.
Nauhurin näppäimet vapautuvat, kun nauha on soitettu loppuun.



Nauhoituksen käynnistys ja pysäytys

- Käynnistä nauhoitus painamalla nauhoitusnäppäintä RECORD ●. Myös näppäin PLAY ▶ painuu tällöin automaattisesti.
- Lyhyttä keskeytystä varten paina taukonäppäintä PAUSE.
Kun haluat jatkaa nauhoitusta, paina tätä näppäintä uudestaan.
- Kun haluat lopettaa nauhoituksen, paina näppäintä STOP-EJECT ■.
- Kasettiluukku aukeaa, kun painat näppäintä uudestaan.
- Nauhurin näppäimet vapautuvat, kun nauha on juossut loppuun nauhoituksen aikana.
- Jos haluat nauhoittaa kasetin toiselle puolelle, käännä se käsin toisin päin, kela alkuun ja paina nauhoitusnäppäintä RECORD ●.

Radio-ohjelman nauhoitus

- Siirrä CD/TAPE/RADIO-valitsin kohtaan RADIO.
- Kun teet FM-äänitystä, käännä laitteen takana oleva kytkin asentoon FM monoäänitystä ja FM ST stereoäänitystä varten.
- Jos MW/LW-radioaseman lähettämän ohjelman nauhoituksen aikana kuuluu viheltävää ääntä, voit vaimentaa sen asettamalla (takana olevan) BEAT CUT-huojuunpoistokytkimen toiseen asentoon.

CD-synkronointi - nauhoitus CD-levyltä

- Siirrä CD/TAPE/RADIO-valitsin kohtaan CD.
- CD-soittimen käynnistys erikseen on tarpeellista: CD-soitin käynnistyy automaattisesti, kun painat nauhoitusnäppäintä RECORD ●.
 - Jos CD-soitin on STOP-tilassa, nauhoitus käynnistyy CD-levyn (tai tallennetun ohjelman) alusta.
 - Jos CD-soitin on STOP-tilassa ja tietty kappale on valittu painamalla SEARCH-hakutoiminnon näppäintä ◀ tai ▶, nauhoitus käynnistyy kyseisen kappaleen alusta.
 - Jos haluat aloittaa nauhoituksen kappaleen keskeltä, soita CD-levyä normaalisti. Keskeytä kappaleen soitto heti hetkeksi painamalla näppäintä PLAY-PAUSE ▶, kun etsimäsi musiikkikohta alkaa kuulua. CD-soittimen toiminta ja nauhoitus käynnistyvät, kun painat nauhoitusnäppäintä RECORD ●.
 - Jos painat äänityspainiketta RECORD ● CD-levyn soidessa, CD-toisto keskeytyy. Painikkeesta PLAY PAUSE ▶II voit jatkaa CD-levyn soittamista.

9. HUOLTO

KASETIT

- Käytä nauhoitukseen NORMAL kasetteja (IEC tyyppi I), joiden liuskoja ei ole murrettu.
- Tällä kasettinauhurilla ei voida äänittää CHROME (IEC II) eikä METAL kasetteja (IEC IV).
- Tällä kasettinauhurilla voidaan kuitenkin kuunnella kaikenlaisia nauhoja.
- Aivan nauhan alussa ja lopussa ei voida äänittää 6 sekunnin aikana, jolloin nauhan pää kulkee äänipäiden yli.
- Jotta et vahingossa äänitä aikaisemman nauhoituksen päälle, tartu kasettiin siten, että suojattava puoli on edessäsi, ja katkaise vasemmanpuoleinen liuska. Nauhan tälle puolelle äänittäminen on nyt mahdotonta.
- Jos haluat mitätöidä äänitykseneston, peitä aukko teipillä.
- Suojaa kasetit sateelta, kosteudelta, hiekalta ja suurelta kuumuudelta. Älä jätä kasetteja lämmityslaitteiden lähelle tai auringonpaisteeseen pysäköityyn autoon.

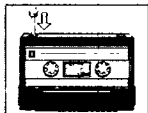

JÄRJESTELMÄN HUOLTO

- CD-soittimen ja kasettinauhurin mekaanisiin osiin sisältyy itsevoitelevia laakereita. Nitä ei saa voidella eikä öljytä.
- Veteen hiukan kostutettu säämiskä riittää kotelon puhdistukseen.
- Älä käytä puhdistusainetta, sillä ne saattavat vahingoittaa koteloa.
- Älä jätä CD-radionauhuria, CD-levyjä, paristoja tai kasetteja pitemmäksi aikaa suoraan auringonvaloon tai muihin paikkoihin, joissa lämpötila saattaa nousta, esimerkiksi lämmityslaitteiden lähelle tai auringonpaisteeseen pysäköityyn autoon.
- Suojaa CD-radionauhuri, CD-levyt, paristot ja kasetit sateelta ja kosteudelta.

CD-SOITTIMEN HUOLTO

- Linssi saattaa huurtua, jos CD-radionauhuri siirretään kylmästä lämpimiin tiloihin. CD-soitin ei tällöin käynnisty. Anna sen sopeutua lämpötilanmuutokseen jonkin aikaa.
- Pidä CD-levylautanen puhtaana pölystä. Pyyhi se puhtaalla pölyliinalla.

KASETTINAUHURIN HUOLTO

Varmistaaksesi laadukkaat äänitys- ja toistotulokset, puhdista osat (A) (B) (C) joka 50 käyttötunnin jälkeen tai keskimäärin kerran kuukaudessa.

- Paina näppäintä STOP-EJECT ■▲ avataksesi kasettikuukun.
- Käytä pumpulipuikkoa, jota on hiukan kostutettu alkoholilla tai erityisellä äänipäiden puhdistusnesteellä.

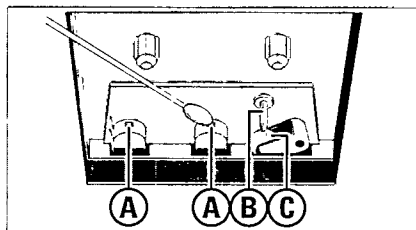

- Paina näppäintä PLAY ► ja puhdista kumiset telat (C).
- Paina sitten näppäintä PAUSE II ja puhdista kelat (B) ja päät (A).
- Paina puhdistuksen jälkeen näppäintä STOP-EJECT ■▲.

Äänipäät (A) voidaan myös puhdistaa juoksuttamalla nauhurissa puhdistuskasetti alusta loppuun.

10. VIANETSINTÄ

Häiriön tai vian esiintyessä tarkasta alla luetellut seikat, ennen kuin toimitat CD-radionauhurin huoltoon. Jos et pysty poistamaan vikaa näiden ohjeiden avulla, ota yhteyttä laitteen myyjään tai huoltoliikkeeseen.

Varoitus. Älä milloinkaan yritä korjata CD-radionauhuria itse, sillä se mitätöi takuun.

VIKA

- MAHDOLLINEN SYY
- TOIMENPIDE

Ei ääntä

- *VOLUME ei ole säädetty*
- Sääädä VOLUME
- *Kuulokkeet on kytketty*
- Irrota kuulokkeet
- *Paristot ovat kuluneet loppuun*
- Vaihda uudet paristot
- *Paristot on asennettu väärin*
- Asenna paristot oikein
- *Verkkovirtajohdinta ei ole kytketty kunnollisesti*
- Kytke verkkovirtajohdin hyvin

Näyttö ei toimi kunnolla

- *Sähköstaattinen häiriö*
- Sulje laite, irrota liitäntäjohto muutamaksi sekunniksi.
- *Kytke laite paristokäytölle.*
- Kytke laite verkkovirtakäytölle.

Järjestelmä ei reagoi minkään näppäimen painallukseen

- *Sähköstaattinen häiriö*
- Kytke järjestelmä pois toiminnasta, irrota pistotulppa pistorasiasta ja kytke takaisin muutaman sekunnin kuluttua

Heikko äänenlaatu

- *Järjestelmään on kytketty vääranäntäyppiset kaiuttimet*
- Käytä laitteen mukana tulevia kaiuttimia.

Heikko bassotoisto

- *Kaiuttimien tahdistus virheellinen*
- Kytke kaiuttimet oikein, ⊕ ⊕-napaan (punaisella merkitty tai päällystetty johdin) ja ⊖ ⊖-napaan (merkitsemätön johdin)

Ääntä ei tule vasemmalta tai oikealta puolelta

- *Kaiutin kytketty väärin*
- Kytke kaiutin oikein

Vasemman ja oikean puolen äänet kuuluvat päinvastaisesti

- *Kaiuttimet kytketty väärin*
- Kytke kaiuttimet oikein, L vasemmalle ja R oikealle

Radio humisee tai särisee voimakkaasti

- *Järjestelmä sijoitettu liian lähelle TV:tä, kuvanauhuria tai tietokonetta*
- Siirrä kauemmaksi

Radio-ohjelmien vastaanotto heikko

- *Heikko radioantennisignaali*
- FM: kierrä teleskoopiantennia parhaaseen vastaanottoasentoon
- MW/LW: käännä CD-radionauhuria

Heikko kasetin äänenlaatu

- *Pölyä ja likaa äänipäissä, keloissa tai teloissa*
- Puhdista äänipäät yms. Katso huolto-ohjeita

Äänitys ei toimi

- *Äänityksen estävät liuskat on mahdollisesti murrettu*
- Peitä murretun liuskan jättämä rako teipillä

NO DISC (ei levyä) tai ERROR (virhe) ilmestyy näyttöön

- *CD-levy on pahasti naarmuuntunut tai likainen*
- Vaihda CD-levy toiseen tai puhdista
- *Soittimeen ei ole asetettu CD-levyä*
- Aseta CD-levy soittimeen
- *CD-levy asetettu soittimeen ylösalaisin*
- Aseta CD-levy soittimeen etiketti ylöspäin
- *Laserlinssi on huurtunut*
- Odota, kunnes linssi on sopeutunut lämpötilan muutokseen

CD-soitin hyppää kappaleiden yli

- *CD-levy on viallinen tai likainen*
- Vaihda CD-levy toiseen tai puhdista
- *PROGRAM tai SHUFFLE -toiminto on aktiivinen*
- Kytke PROGRAM tai SHUFFLE -toiminto pois toiminnasta

Kaukosäädin ei toimi oikein

- *Kaukosäätimen paristot on asennettu väärin*
- Asenna paristot oikein
- *Kaukosäätimen paristot ovat kuluneet loppuun*
- Vaihda paristot uusiin
- *Etäisyys soittimeen on liian suuri*
- Siirry lähemmäksi soitinta

Philips AZ 9055 - Portable Mini System

English	English	4
Français	Français	14
Español	Español	24
Deutsch	Deutsch	34
Nederlands	Nederlands	44
Italiano	Italiano	54
Português	Português	64
Dansk	Dansk	74
Svenska	Svenska	84
Suomi	Suomi	94
Ελληνικά	Ελληνικά	104

