

PHILIPS

AZ 9055 Portable Micro System

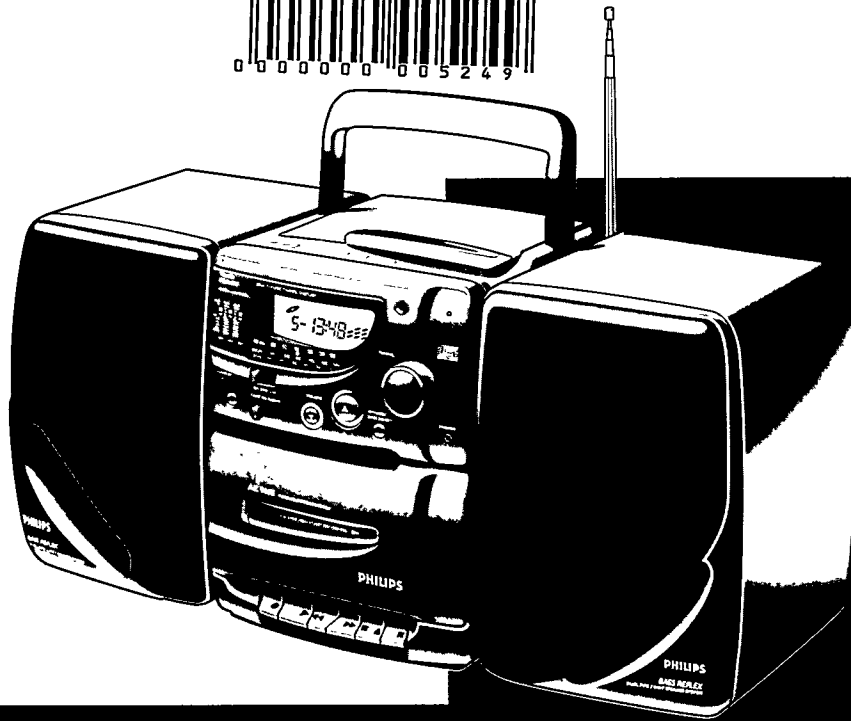

Inventor of CD and DCC
DIGITAL
DCC
COMPACT CASSETTE
COMPACT
disc
DIGITAL AUDIO
a product from Philips

(E) España

Declaración de conformidad con normas

El que suscribe, en nombre y representación de:
**Business Unit Portable Audio
 Philips Hong Kong Ltd.**

declara, bajo su propia responsabilidad, que el
 equipo: **CD Radiocasete**
 fabricado por: **BUPA Philips Hong Kong**
 en: **Far East**
 marca: **Philips**
 modelo: **AZ 9055**

objeto de esta declaración, cumple con la normativa
 siguiente: Reglamento sobre Perturbaciones Radio-
 eléctricas, Real Decreto 138/1989, Anexo V.
 Hecho en: **Hong Kong, 01-04-1995**

Firma:



Nombre: **C.S. Lau**
 Cargo: **Quality Manager**

(N) Norge

Typeskilt finnes på apparatens underside.

Observer: Nettbryteren er sekundert innkopleet. Den
 innebygde nettdelen er derfor ikke frakopleet nettet
 så lenge apparatet er tilsluttet nettkontakten.



English 4

English

Français 14

Français

Español 24

Español

Deutsch 34

Deutsch

Nederlands 44

Nederlands

Italiano 54

Italiano

Português 64

Português

Dansk 74

Dansk

Svenska 84

Svenska

Suomi 94

Suomi

Ἑλληνικά 104

Ἑλληνικά

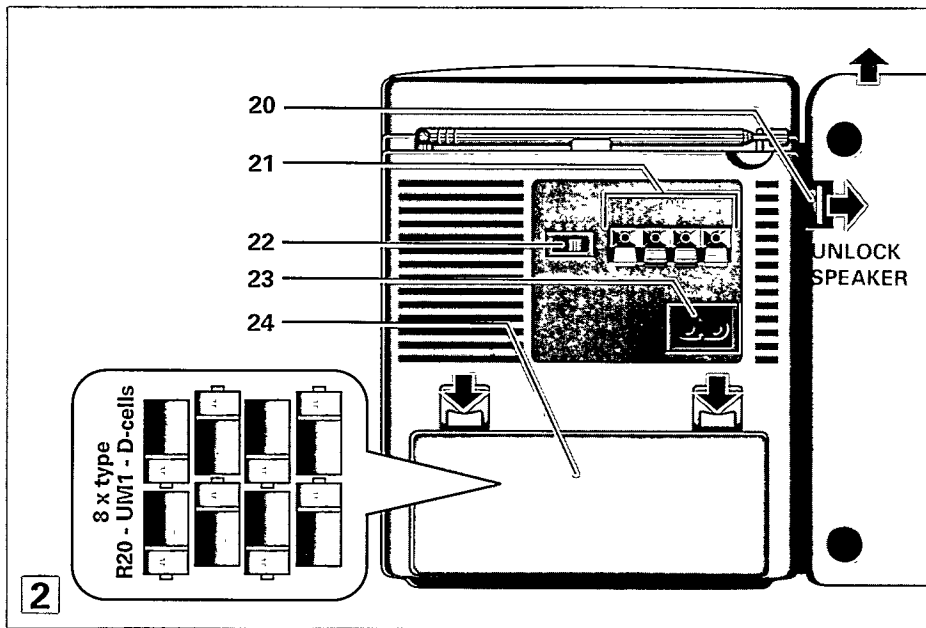
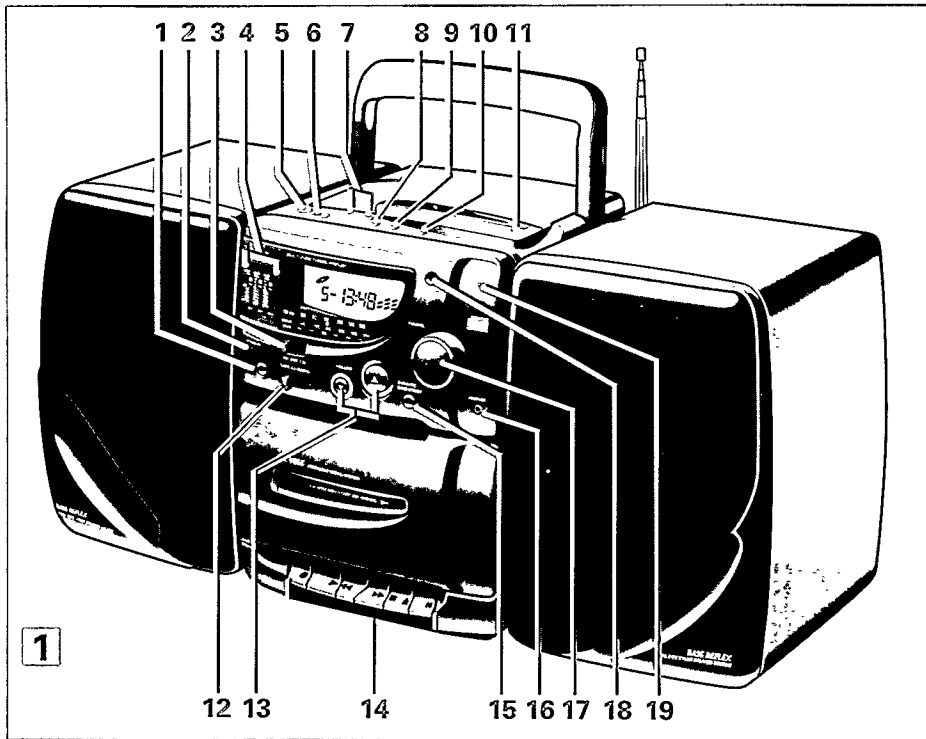

1. ΓΕΝΙΚΑ

2. ΠΡΟΦΥΛΑΞΕΙΣ

ΠΕΡΙΕΧΟΜΕΝΑ

1. ΓΕΝΙΚΑ	104
2. ΠΡΟΦΥΛΑΞΕΙΣ	104
3. ΕΓΚΑΤΑΣΤΑΣΗ	105
4. ΠΛΗΚΤΡΑ	106
5. ΛΕΙΤΟΥΡΓΙΑ	107
6. ΡΑΔΙΟΦΩΝΟ	107
7. CD	108-110
8. ΚΑΣΕΤΟΦΩΝΟ	111
9. ΣΥΝΤΗΡΗΣΗ.....	112
10.ΕΠΙΛΥΣΗ ΠΡΟΒΛΗΜΑΤΩΝ	113

ΑΝΑΚΥΚΛΩΣΗ

Παρακαλούμε να τηρείτε τους τοπικούς κανονισμούς σχετικά με τη διάθεση των υλικών συσκευασίας, των καμένων μπαταριών και των παλαιών μηχανημάτων.

- Όλα τα περιττά υλικά συσκευασίας έχουν παραληφθεί. Η συσκευασία μπορεί εύκολα να χωριστεί σε τρία υλικά:
 - χαρτόνι (κουτί)
 - διογκούμενη πολυστερίνη (στηρίγματα)
 - πολυεθυλένιο (σακούλες, προστατευτικές θήκες)
- Το σύστημά σας αποτελείται από υλικά που μπορούν να ανακυκλωθούν αν αποσυναρμολογηθεί από κάποια ειδικευμένη εταιρία.
- Μην πετάτε τις καμένες μπαταρίες μαζί με τα υπόλοιπα απορρίματα του σπιτιού σας.

ΠΡΟΦΥΛΑΞΕΙΣ

- Τοποθετήστε το σύστημα πάνω σε σκληρή και επίπεδη επιφάνεια για να μη γέρνει.
- Πριν τοποθετήσετε ή αφαιρέσετε τις μπαταρίες, πάντα να σβήνετε πρώτα τη συσκευή και να περιμένετε να σβήσει το καντράν του CD.
- Ο ενισχυτής παράγει θερμότητα που πρέπει να διαχέεται ελεύθερα, γι' αυτό μην καλύπτετε καμιά από τις θυρίδες αερισμού και βεβαιωθείτε ότι το σύστημα αερίζεται επαρκώς. Είναι απαραίτητο να υπάρχει ένα ελάχιστο κενό 15 εκ.
- Μην καλύπτετε το σύστημα.

3. ΕΓΚΑΤΑΣΤΑΣΗ - βλ. εικ. 2 στη σελ.3

ΤΡΟΦΟΔΟΣΙΑ

Μπαταρίες

Όποτε είναι δυνατόν, χρησιμοποιείτε το καλώδιο τροφοδοσίας αν θέλετε να κάνετε οικονομία στις μπαταρίες.

- Ανοίξτε το χώρο μπαταριών και τοποθετήστε (όπως φαίνεται στην εικόνα) 8 μπαταρίες, τύπου R20, UM1, ή D-Cells.
- Αφαιρέστε τις μπαταρίες αν έχουν αδειάσει ή αν δεν πρόκειται χρησιμοποιηθούν ξανά για πολύ καιρό.

Η τροφοδοσία από τις μπαταρίες διακόπεται όταν συνδέσετε τη συσκευή στην τάση. Όταν θέλετε να τροφοδοτείται η συσκευή με μπαταρίες, βγάλτε το καλώδιο από την υποδοχή MAINS.

Σύνδεση από την τάση

- Ελέγξτε αν η τάση τροφοδοσίας που αναγράφεται στην πινακίδα (στη βάση της συσκευής) αντιστοιχεί στην τάση της περιοχής σας. Αν όχι, συμβουλευτείτε τον προμηθευτή σας ή το Service της εταιρίας μας.
- Συνδέστε το καλώδιο τροφοδοσίας στην υποδοχή MAINS και την πρίζα του τοίχου.

Όταν η συσκευή είναι συνδεδεμένη στην τάση, το σύστημα είναι πάντα ενεργοποιημένο (STAND BY). Για να αποσυνδέσετε τη συσκευή από την τάση, τραβήξτε το καλώδιο τροφοδοσίας από την πρίζα του τοίχου.

Η ετικέτα με τον τύπο της συσκευής βρίσκεται στη βάση της.

Η εγγραφή επιτρέπεται μόνον εφόσον δεν θίγονται πνευματικά ή άλλα δικαιώματα τρίτων.

Το προϊόν αυτό πληροί τους κανονισμούς της Ε.Κ. σχετικά με τις ραδιοφωνικές παρεμβολές.

Προειδοποίηση

Όταν η συσκευή ανοιχτεί εκπέμπει αόρατη ακτινοβολία γι' αυτό μην εκτίθεστε στην ακτίνα λέιζερ.

ΑΠΟΣΠΩΜΕΝΑ ΗΧΕΙΑ

Για να βγάλετε τα ηχεία

Κρατήστε το μοχλό UNLOCK πιεσμένο και γλιστρήστε τα ηχεία προς τα πάνω, βλ. εικ. 2

Για να συνδέσετε τα ηχεία

Γλιστρήστε τα ηχεία από πάνω προς τα κάτω στις υποδοχές στα πλευρά του επίπλου. Τα ηχεία μπαίνουν στη θέση τους μ' ένα χαρακτηριστικό ήχο.

ΤΟΠΟΘΕΤΗΣΗ ΤΩΝ ΗΧΕΙΩΝ

Θα βρείτε την καλύτερη θέση για τα ηχεία κάνοντας δοκιμές. Αν τοποθετήσετε τα ηχεία στο πάτωμα, θα ενισχυθούν τα μπάσα. Αν τα τοποθετήσετε πίσω από κουρτίνες, έπιπλα κλπ. θα μειωθούν τα πρίμα και η στερεοφωνική απόδοση. Η ιδανική θέση είναι όταν τα δύο μπροστινά ηχεία και ο ακροατής σχηματίζουν ένα ισόπλευρο τρίγωνο και τα ηχεία είναι στο ύψος του αυτιού.

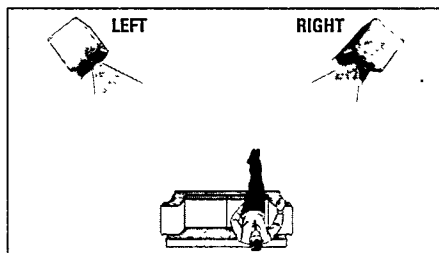

ΣΥΝΔΕΣΗ ΤΩΝ ΗΧΕΙΩΝ

Συνδέστε τα 2 παρεχόμενα ηχεία με τα μαύρα ή μη σημαδεμένα καλώδια στους μαύρους ακροδέκτες ⊖ και τα κόκκινα ή σημαδεμένα καλώδια στους κόκκινους ακροδέκτες ⊕.

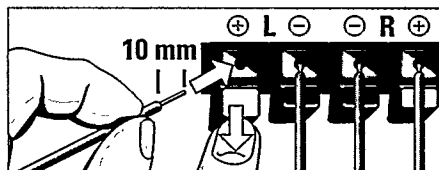

4. ΠΛΗΚΤΡΑ - βλ. εικ. 1 - 2 στη σελ. 3

ΑΝΩ ΚΑΙ ΜΠΡΟΣΤΙΝΗ ΠΛΕΥΡΑ

- 1 Πλήκτρο **POWER ON/STANDBY** (τροφοδοσίας/αναμονής)
- 2 Δείκτης **STANDBY** (αναμονής)
- 3 **LW - MW - FM** - επιλογέας περιοχής κύματος.
- 4 **ΓΡΑΦΙΚΟΣ ΙΣΟΣΤΑΘΜΙΣΤΗΣ** - πλήκτρα χροιάς:
100 Hz - μπάσα
1 kHz - μεσαία
10 kHz - πρίμα
- 5 **STOP ■** - σταμάτημα CD
- 6 **PLAY PAUSE ►||** - αναπαραγωγή δίσκου και προσωρινή διακοπή.
- 7 **◀◀ PREVIOUS/NEXT ▶▶ /SEARCH**
 - για αναζήτηση συγκεκριμένου σημείου μέσα στο μουσικό κομμάτι.
 - για επαναφορά στην αρχή ενός κομματιού ή για επιλογή επόμενου ή προηγούμενου κομματιού.
- 8 **SHUFFLE** - για αναπαραγωγή ολοκλήρου του δίσκου με τυχαία σειρά.
- 9 **REPEAT** - για επανάληψη ενός κομματιού, ενός ολόκληρου δίσκου ή ενός προγραμματισμού
- 10 **PROGRAM** - για προγραμματισμό κομματιών στο CD
- 11 **OPEN•CLOSE** - για να ανοίγετε και να κλείνετε το συρτάκι του CD.
- 12 **CD/TAPE/RADIO** - επιλογέας λειτουργιών
- 13 **VOLUME ▲/▼** - για ρύθμιση της έντασης του ήχου.
- 14 Πλήκτρα **κασετοφώνου**
RECORD ● - για την εγγραφή
PLAY ► - για την αναπαραγωγή
REWIND ◀◀ - για γρήγορη περιέλιξη προς τα πίσω
F.FWD ▶▶ - για γρήγορη περιέλιξη προς τα εμπρός
STOP•EJECT ■/▲ - για διακοπή αναπαραγωγής/άνοιγμα κασετοθήκης.
PAUSE || - για προσωρινή διακοπή.
- 15 **Dynamic Bass Boost (DBB)** - Δυναμική ενίσχυση μπάσων.
- 16 **PHONES** 🎧 - υποδοχή για στερεοφωνικά ακουστικά με βύσμα 3,5 χλσ. Αν συνδέσετε τα ακουστικά, σιγούν τα ηχεία.
- 17 Πλήκτρο **TUNING** (συντονισμού) - για το συντονισμό ραδιοφωνικών σταθμών.
- 18 **REMOTE SENSOR** - δέκτης υπέρυθρων σημάτων από το τηλεχειριστήριο.
- 19 **FM STEREO** - Δείκτης στερεοφωνικής λήψης FM - ανάβει όταν γίνεται λήψη στερεοφωνικού σταθμού FM.

ΠΙΣΩ ΟΨΗ

- 20 **UNLOCK** - μοχλοί για να αποσπάσετε τα ηχεία
- 21 **SPEAKERS** - ακροδέκτες ηχείων.
- 22 Διακόπτης **BEAT CUT/FM-FM ST** - Αν κατά τη διάρκεια εγγραφής από ραδιοφωνικό σταθμό MW/LW ακουστεί ένα σφύριγμα, μπορεί να κατασταλεί αν γυρίσετε το διακόπτη BEAT CUT σε άλλη θέση. Για επιλογή μονοφωνικών (FM) ή στερεοφωνικών (FM ST) σταθμών FM με το διακόπτη FM-FM ST.
- 23 **MAINS ~** - υποδοχή για το καλώδιο τροφοδοσίας.
- 24 Χώρος μπαταριών

ΤΗΛΕΧΕΙΡΙΣΤΗΡΙΟ

- 25 Πλήκτρο **POWER ON/STANDBY** (τροφοδοσίας/αναμονής)
- 26 **VOLUME ▲/▼** - για ρύθμιση της έντασης του ήχου.
- 27 **PLAY•PAUSE ►||** - για αναπαραγωγή και προσωρινή διακοπή στο CD
- 28 **STOP ■** - για σταμάτημα στο CD.
- 29 **◀◀ PREVIOUS/NEXT ▶▶ /SEARCH**
 - για να αναζητήσετε ένα συγκεκριμένο σημείο μέσα σ' ένα κομμάτι.
 - για να επανέλθετε στην αρχή ενός κομματιού ή για να επιλ-έξετε ένα επόμενο ή προηγούμενο κομμάτι.

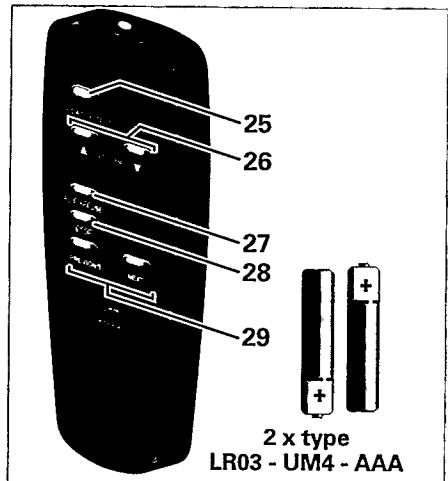

Μπαταρίες τηλεχειριστηρίου

- Ανοίξτε το χώρο μπαταριών και τοποθετήστε δύο μπαταρίες, τύπου R03, UM4 ή AAA.
- Αφαιρέστε τις μπαταρίες όταν αδειάσουν ή αν δεν πρόκειται να χρησιμοποιηθούν για μεγάλο διάστημα.

5. ΛΕΙΤΟΥΡΓΙΑ

ΓΕΝΙΚΗ ΛΕΙΤΟΥΡΓΙΑ ΤΟΥ ΣΥΣΤΗΜΑΤΟΣ

- Για να ανάψετε τη συσκευή, πιέστε το πλήκτρο POWER στο σύστημα ή το τηλεχειριστήριο (όταν τροφοδοτείται με ρεύμα).
- Για να ανάψετε τη συσκευή επιλέξτε την ηχητική πηγή με τον επιλογέα CD/TAPE/RADIO.
- Ρυθμίστε τον ήχο με τα πλήκτρα VOLUME ▲▼ .
- Αν έχουν συνδεθεί ακουστικά, τα ηχεία σιγούν.
Ρυθμίστε τη χροιά του ήχου με τα πλήκτρα του GRAPHIC EQUALIZER:
100 Hz - μπάσα
1 kHz - μεσαία
10 kHz - πρίμα
- Ρυθμίστε τον ήχο των μπάσων με το πλήκτρο Dynamic Bass Boost (DBB).
- Για να σβήσετε τη συσκευή, πιέστε το πλήκτρο POWER στο σύστημα ή το τηλεχειριστήριο. Όταν τροφοδοτείται με ρεύμα ανάβει ο δείκτης STAND BY.
- Όταν τροφοδοτείται με μπαταρίες:
 - Το πλήκτρο POWER ON/STANDBY στο τηλεχειριστήριο μπορεί να χρησιμοποιηθεί μόνον για να σβήσει το σύστημα.
Το σύστημα μπορεί να ανάψει πιέζοντας το πλήκτρο POWER ON/STANDBY στη συσκευή.
 - Το πίσω φως για το καντράν και ο δείκτης STANDBY δεν ανάβουν για να γίνει οικονομία στη ζωή των μπαταριών.

6. ΡΑΔΙΟΦΩΝΟ

ΡΑΔΙΟΦΩΝΙΚΗ ΛΗΨΗ

- Γυρίστε τον επιλογέα CD/TAPE/RADIO στο RADIO.
- Ρυθμίστε την ένταση με τα πλήκτρα VOLUME ▲▼ και τον ισοσταθμιστή, και Dynamic Bass Boost (DBB).
- Επιλέξτε την περιοχή συχνότητας με τον επιλογέα LW/MW/FM (LW όχι σε όλους τους τύπους).
- Συντονιστείτε σ' ένα σταθμό με το πλήκτρο TUNING.
 - Για τα FM, τραβήξτε έξω την τηλεσκοπική κεραία. Για να βελτιώσετε τη λήψη FM, γείρετε και γυρίστε την κεραία. Μειώστε το μήκος της αν το σήμα FM είναι υπερβολικά ισχυρό (πολύ κοντά σε πομπό).
 - Για MW/LW, η συσκευή είναι εφοδιασμένη με μια ενσωματωμένη κεραία, και κατά συνέπεια δε χρειάζεται η τηλεσκοπική κεραία. Κατευθύνετε την κεραία γυρίζοντας ολόκληρη τη συσκευή.
- Όταν ανάβει ο δείκτης FM stereo, κάνετε λήψη στερεοφωνικού σταθμού FM. Τυχόν ενοχλητικός θόρυβος που οφείλεται σε αδύναμο σήμα FM stereo μπορεί να κατασταλεί αν γυρίσετε τον επιλογέα FM/FM ST στο πίσω μέρος της συσκευής στη θέση FM (mono). Ο δείκτης FM STEREO σβήνει και θ' ακούτε (και θα εγγράφετε) το σταθμό FM μονοφωνικά.

7. COMPACT DISC

COMPACT DISC

- Χρησιμοποιείτε μόνον CD ήχο.
- Για να βγάξετε εύκολα το δίσκο από το κουτί του, πιέστε το κέντρο ενώ σηκώνετε το δίσκο.



- Μη γράφετε ποτέ πάνω στο δίσκο και μην κολλάτε επάνω αυτοκόλλητα.
- Να κρατάτε πάντα το δίσκο από την άκρη και να τον φυλάτε στο κουτί του μετά τη χρήση, με την ετικέτα προς τα πάνω.
- Για να καθαρίσετε το δίσκο, χωνώστε τον και σκουπίστε τον σε ευθεία γραμμή από το κέντρο προς την άκρη, με ένα μαλακό ύφασμα που δεν αφήνει χνούδι. Τα καθαριστικά υλικά μπορεί να βλάψουν το δίσκο.
- Μην εκθέτετε το δίσκο σε βροχή, υγρασία, άμμο ή υπερβολική ζέστη π.χ. κοντά σε θερμαντικές συσκευές ή σε αυτοκίνητα παρκαρισμένα στον ήλιο.



KANTPAN CD

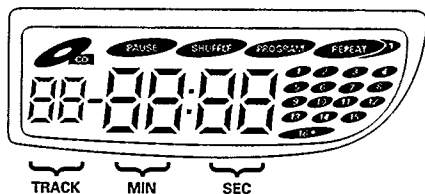

TRACK - δείχνει:

Στη θέση STOP:

- Τίποτα αν δεν υπάρχει δίσκος μέσα στο συρταράκι.
- Το συνολικό αριθμό των κομματιών στο δίσκο ή τον προγραμματισμό όταν υπάρχει δίσκος στο συρταράκι.

Στη θέση αναπαραγωγής:

- Το αριθμό του κομματιού που παίζεται.

MIN/SEC - δείχνει:

Στη θέση STOP:

- Τίποτα αν δεν υπάρχει δίσκος μέσα στο συρταράκι.
- Το συνολικό χρόνο αναπαραγωγής του δίσκου ή του προγραμματισμού όταν υπάρχει δίσκος στο συρταράκι

Στη θέση αναπαραγωγής:

- Το χρόνο που πέρασε στο κομμάτι που παίζεται.



έχει επιλεγεί η λειτουργία CD.



δείχνει ότι έχει διακοπεί η αναπαραγωγή.



δείχνει ότι είναι ενεργοποιημένη η λειτουργία SHUFFLE.



δείχνει ότι παίζεται αποθηκεύεται ή γίνεται κάποιος προγραμματισμός στο CD.



REPEAT δείχνει ότι επαναλαμβάνεται ολόκληρος ο δίσκος ή μια επιλογή (Προγραμματισμός)



REPEAT 1 δείχνει ότι επαναλαμβάνεται ένα κομμάτι του δίσκου.



MUSIC CALENDER
(ΜΟΥΣΙΚΟ ΗΜΕΡΟΛΟΓΙΟ)

Όταν υπάρχει δίσκος στο συρταράκι





1. Στη θέση STOP δείχνει πόσα κομμάτια υπάρχουν στο δίσκο. "16+" σημαίνει περισσότερα από 16 κομμάτια.
2. Στη θέση PROGRAM δείχνει ποια κομμάτια έχουν προγραμματιστεί.
3. Κατά την αναπαραγωγή δείχνει ποια κομμάτια μένουν ακόμα να παιχτούν.

Χωρίς δίσκο στο συρταράκι

1. Το καντράν δείχνει όλους τους αριθμούς κομματιών καθώς και το "16+".

7. COMPACT DISC

ΑΝΑΠΑΡΑΓΩΓΗ ΔΙΣΚΟΥ

- Γυρίστε τον επιλογέα CD/TAPE/RADIO στο CD.
- Εμφανίζεται 
- Πιέστε OPEN•CLOSE για ν' ανοίξει το συρταράκι του CD.
- Τοποθετήστε το δίσκο με την ετικέτα προς τα πάνω.
- Κλείστε το συρταράκι. Το CD αρχίζει και ανιχνεύει τα περιεχόμενα του δίσκου. Μετά απ' αυτό, ο συνολικός χρόνος αναπαραγωγής και ο αριθμός των κομματιών εμφανίζονται στο καντράν και το CD σταματάει. Αν υπάρχουν περισσότερα από 16 κομμάτια στο δίσκο, ανάβει η ένδειξη '16+'.

- Ρυθμίστε τον ήχο με τα πλήκτρα VOLUME ▲/▼ και DYNAMIC BASS BOOST, και GRAPHIC EQUALIZER.
- Η αναπαραγωγή θ' αρχίσει όταν πιέσετε το PLAY/PAUSE ►||.
- Μόλις αρχίσει η αναπαραγωγή, το καντράν δείχνει τον αριθμό του κομματιού και το χρόνο που παίζεται. Ο αριθμός τον κομματιού που παίζεται αναβοσβήνει στο καντράν.
- Για σύντομες διακοπές, πιέστε PLAY PAUSE ►||.
- Εμφανίζεται η λέξη 
- Για να συνεχίσετε την αναπαραγωγή, πιέστε πάλι PLAY PAUSE ►||.
- Εξαφανίζεται 
- Για να σταματήσετε την αναπαραγωγή, πιέστε STOP ■.
- Το CD σταματά επίσης όταν:
 - πιέσετε POWER.
 - πιέσετε OPEN•CLOSE.
 - τελειώσει ο δίσκος.
 - μετακινήσετε τον επιλογέα POWER ON
- αδειάσουν οι μπαταρίες ή διακοπεί η τροφοδοσία από το ρεύμα.
- Για να βγάλετε το δίσκο, ανοίξτε το συρταράκι πιέζοντας το OPEN-CLOSE. Ανοίξτε το συρταράκι μόνον όταν το CD είναι στη θέση STOP.

◀◀ SEARCH ▶▶

Επιλογή άλλου κομματιού.

Μπορείτε να περάσετε σε επόμενο ή προηγούμενο κομμάτι πιέζοντας στιγμιαία το πλήκτρο ◀◀ SEARCH ▶▶ ή μπορείτε να επιλέξετε κάποιο κομμάτι πριν αρχίσετε την αναπαραγωγή.

α. Κατά την αναπαραγωγή.

▶▶ για να πάτε στο επόμενο κομμάτι

Μπορείτε να περάσετε στο επόμενο κομμάτι πιέζοντας ▶▶ μια φορά. Αν θέλετε να περάσετε πάνω από ένα κομμάτι πιέστε επαναληπτικά ◀◀ μέχρι να φανεί στο καντράν ο αριθμός του επιθυμητού κομματιού.

◀◀ για να πάτε στο προηγούμενο κομμάτι

Αν θέλετε να επαναλάβετε το κομμάτι που παίζεται από την αρχή πιέστε A μια φορά. Αν θέλετε να επαναλάβετε ένα από τα προηγούμενα κομμάτια πιέστε A πάνω από μια φορά μέχρι να φανεί στο καντράν ο αριθμός του επιθυμητού κομματιού.

β. Στη θέση STOP ■

Στη θέση STOP με το δίσκο μέσα στο CD μπορείτε να επιλέξετε το επιθυμητό κομμάτι με το SEARCH ◀◀ ή ▶▶ ή μέχρι να φανεί στο καντράν ο αριθμός του επιθυμητού κομματιού. Πιέστε PLAY PAUSE ►|| για ν' αρχίσει η αναπαραγωγή.

Αναζήτηση ενός συγκεκριμένου σημείου μέσα στο κομμάτι.

Μπορείτε να ψάξετε ένα συγκεκριμένο σημείο μέσα στο κομμάτι. Ο δίσκος παίζεται με μεγάλη ταχύτητα, ωστόσο μπορείτε ακόμα ν' αναγνωρίσετε τον ήχο.

- Κατά την αναπαραγωγή, κρατήστε πιεσμένο το πλήκτρο SEARCH ◀◀ ή ▶▶ και ελευθερώστε το μόλις αναγνωρίσετε το σημείο που θέλετε: ο δίσκος θα παχτεί κανονικά από το σημείο αυτό κι έπειτα.

7. COMPACT DISC

- ΑΝΑΠΑΡΑΓΩΓΗ ΜΕ ΤΥΧΑΙΑ ΣΕΙΡΑ

Με τη λειτουργία SHUFFLE παίζονται όλα τα κομμάτια του δίσκου με τυχαία σειρά.



- Από τη θέση STOP πιέστε SHUFFLE.
- Το καντράν δείχνει  και όλα τα κομμάτια παίζονται με τυχαία σειρά αφού πιέσετε PLAY PAUSE ►||.

Κατά την αναπαραγωγή

- Αν πιέσετε ►► στιγμιαία, παίζεται τυχαία ένα από τα επόμενα κομμάτια.
- Αν πιέσετε ◀◀ στιγμιαία επαναλαμβάνεται ένα από τα κομμάτια που έχουν ήδη παιχτεί.
- Η αναζήτηση ενός συγκεκριμένου σημείου με το πλήκτρο ◀◀/►► μπορεί να γίνει μόνον μέσα στο κομμάτι που παίζεται.
- Πιέστε SHUFFLE για να επανέλθετε σε κανονική αναπαραγωγή ή πιέστε STOP ■. Η ένδειξη  εξαφανίζεται από το καντράν.

REPEAT

Είναι δυνατόν να επαναλάβετε ολόκληρο το δίσκο ή τον προγραμματισμό ή να επαναλάβετε ένα κομμάτι.

- Πιέστε REPEAT μια φορά ή περισσότερες μέχρι να εμφανιστεί η επιθυμητή επιλογή.
-  REPEAT - για να επαναλάβετε ολόκληρο το δίσκο ή ένα προγραμματισμό συνεχώς.
-  REPEAT 1 - για να επαναλάβετε το κομμάτι που δείχνει το καντράν συνεχώς
- Καμιά ένδειξη στο καντράν - η λειτουργία REPEAT ακυρώνεται.
- Πιέστε PLAY PAUSE ►|| για ν' αρχίσει η αναπαραγωγή.
- Για να σταματήσει η αναπαραγωγή, πιέστε ■.
- Η επιλογή REPEAT μπορεί επίσης ν' αλλάξει κατά την αναπαραγωγή.

ΠΡΟΓΡΑΜΜΑΤΙΣΜΟΣ ΚΟΜΜΑΤΙΩΝ

Μπορείτε να αποθηκεύσετε μέχρι 20 κομμάτια στη μνήμη με τη σειρά που θέλετε. Μπορείτε να αποθηκεύσετε οποιοδήποτε κομμάτι πάνω από μια φορά. Κατά την αναπαραγωγή, θ' ακούτε μόνον τους αποθηκευμένους τίτλους με την επιθυμητή σειρά.

Προγραμματισμός

- Πιέστε STOP ■ για να σταματήσει η αναπαραγωγή.
- Πιέστε PROGRAM Εμφανίζεται η ένδειξη PROGRAM και ο αριθμός προγραμματισμού P : 0 |
- Επιλέξτε το επιθυμητό κομμάτι με το SEARCH ◀◀ ή ►► μέχρι να εμφανιστεί ο επιθυμητός αριθμός κομματιού στο καντράν.
- Αποθηκεύστε το κομμάτι αυτό πιέζοντας PROGRAM.
- Το μουσικό ημερολόγιο στο καντράν δείχνει όλα τα αποθηκευμένα κομμάτια.
- Με τον τρόπο αυτό επιλέξτε και αποθηκεύστε όλα τα επιθυμητά κομμάτια.
- Αν προσπαθήσετε να αποθηκεύσετε πάνω από 20 κομμάτια, η σειρά προγραμματισμού γυρίζει πίσω στο πρώτο προγραμματισμένο κομμάτι και εμφανίζεται η ένδειξη P : 0 |. Το νέο προγραμματισμένο κομμάτι θα ακυρώσει το αρχικά αποθηκευμένο κομμάτι.
- Για να πιέξετε την επιλογή σας, πιέστε PLAY PAUSE ►||. Η αναπαραγωγή θ' αρχίσει με το πρώτο κομμάτι του προγραμματισμού.
- Όταν πιέστε το STOP ■ και επίσης όταν έχουν παιχτεί όλα τα κομμάτια η αναπαραγωγή θα σταματήσει.

Έλεγχος προγραμματισμού

- Από τη θέση STOP πιέστε επαναληπτικά το πλήκτρο PROGRAM: το καντράν δείχνει με τη σειρά όλους τους προγραμματισμένους αριθμούς κομματιών.

Ακύρωση προγραμματισμού

Μπορείτε να σβήσετε τα περιεχόμενα της μνήμης:

- στη θέση STOP πιέζοντας πάλι STOP ■.
- κατά την αναπαραγωγή πιέζοντας STOP ■ δυο φορές.
- ανοίγοντας πάλι το συρταράκι με το OPEN CLOSE.

8. ΚΑΣΕΤΟΦΩΝΟ

ΑΝΑΠΑΡΑΓΩΓΗ ΚΑΣΕΤΑΣ

- Γυρίστε τον επιλογέα CD/TAPE/RADIO στο TAPE.
- Πιέστε STOP-EJECT ■▲ για να ανοίξετε την πόρτα της κασετοθήκης.
- Τοποθετήστε μια γραμμένη κασέτα όπως φαίνεται στην εικόνα.
- Για γρήγορη εκτύλιξη πιέστε REWIND ◀ ή F.FWD ▶. Για να σταματήσετε πιέστε STOP ■.
- Πιέστε PLAY ▶ και θ' αρχίσει η αναπαραγωγή.
- Ρυθμίστε τον ήχο με τα πλήκτρα VOLUME ▲▼ και τον ισοσταθμιστή και Dynamic Bass Boost (DBB).
- Για σύντομες διακοπές, πιέστε το PAUSE II.
- Για να συνεχίσετε την αναπαραγωγή, πιέστε πάλι PAUSE.
- Για να σταματήσετε την αναπαραγωγή, πιέστε STOP EJECT ■▲. Η συσκευή τότε σβήνει. Πιέζοντας πάλι, ανοίγει η κασετοθήκη. Όταν τελειώσει η ταινία κατά την αναπαραγωγή, τα πλήκτρα του κασετοφώνου ελευθερώνονται.



ΕΓΓΡΑΦΗ ΚΑΣΕΤΑΣ

Προετοιμασία

- Το επίπεδο εγγραφής ρυθμίζεται αυτόματα.
- Πιέστε STOP/EJECT ■▲ για ν' ανοίξει η κασετοθήκη.
- Τοποθετήστε την κασέτα με το τυλιγμένο καρούλι αριστερά.
- Όταν ακούτε τι γράφετε, ρυθμίστε τον ήχο με το πλήκτρο VOLUME και τον ισοσταθμιστή και Dynamic Bass Boost (DBB). Αυτά τα πλήκτρα δεν επηρεάζουν την εγγραφή.
- Για γρήγορη εκτύλιξη πιέστε REWIND ◀ ή F.FWD ▶. Για να σταματήσετε πιέστε το STOP ■.



Εγγραφή από το ραδιόφωνο

- Γυρίστε τον επιλογέα CD/TAPE/RADIO στο RADIO.
- Για εγγραφές από σταθμούς FM, επιλέξτε FM για μονοφωνικές εγγραφές και FM ST για στερεοφωνικές εγγραφές, χρησιμοποιώντας τον διακόπτη FM-FM ST στο πίσω μέρος της συσκευής.
- Αν ακούτε ένα σφύριγμα κατά την εγγραφή από σταθμό MW/LW μπορείτε να τον καταστείλετε γυρίζοντας το διακόπτη BEAT CUT (στο πίσω μέρος) σε άλλη θέση.

CD-Syncho - εγγραφή από το CD.

- Γυρίστε τον επιλογέα CD/TAPE/RADIO στο CD.
- Δε χρειάζεται να ξεκινήσετε χωριστά το CD. Πιέζοντας RECORD ● το CD ξεκινάει αυτόματα.
 - Αν το CD είναι σε θέση STOP η εγγραφή θ' αρχίσει από την αρχή του δίσκου (ή της προγραμματισμένης επιλογής).
 - Αν το CD είναι σε θέση STOP και επιλεγεί κάποιο κομμάτι με τα πλήκτρα A SEARCH Λ η εγγραφή θ' αρχίσει από την αρχή του κομματιού αυτού.
 - Για ν' αρχίσετε μια εγγραφή από τη μέση ενός κομματιού, παίξτε το δίσκο κανονικά. Μόλις φτάσει το επιθυμητό σημείο, θέστε το CD σε κατάσταση PAUSE, πιέζοντας PLAY PAUSE ▶II. Πιέζοντας RECORD ● θ' αρχίσει ο δίσκος και η εγγραφή.

Αρχή και διακοπή της εγγραφής

- Αρχίστε την εγγραφή πιέζοντας RECORD 0. Τότε πιέζεται αυτόματα και το πλήκτρο PLAY ▶.
- Για σύντομες διακοπές, πιέστε PAUSE ;.
- Για να συνεχιστεί η εγγραφή, πιέστε το πλήκτρο αυτό άλλη μια φορά.
- Για να σταματήσετε την εγγραφή, πιέστε STOP EJECT ■▲. Η συσκευή τότε σβήνει.
- Πιέζοντας πάλι, ανοίγει η κασετοθήκη.
- Όταν φτάσει το τέλος της ταινίας κατά την εγγραφή, τα πλήκτρα εγγραφής ελευθερώνονται.
- Για να γράψετε την άλλη πλευρά της κασέτας, 'τουμπάρετέ τη' με το χέρι, επανατυλίξτε τη στην αρχή και πιέστε RECORD ●.

9. ΣΥΝΤΗΡΗΣΗ

ΚΑΣΕΤΕΣ

- Για εγγραφή, χρησιμοποιήστε κασέτα NORMAL (IEC type I) στην οποία δεν έχουν σπάσει οι ασφάλειες.
- Το κασετόφωνο αυτό δεν είναι κατάλληλο για εγγραφή σε κασέτες ΧΡΩΜΙΟΥ (IEC II) ή ΜΕΤΑΛΛΟΥ (IEC IV).
- Για αναπαραγωγή, μπορείτε να χρησιμοποιήσετε οποιαδήποτε κασέτα.
- Στην αρχή και το τέλος της ταινίας δε γίνεται εγγραφή για τα 6 δευτερόλεπτα που περνάει από τις κεφαλές το διαφανές τμήμα της ταινίας.
- Για ν' αποφύγετε τυχαίο σβήσιμο μιας εγγραφής, κρατήστε μπροστά σας την πλευρά της κασέτας που θέλετε να προφυλάξετε και σπάστε την αριστερή ασφάλεια. Τώρα δεν είναι πια δυνατόν να γίνει εγγραφή στην πλευρά αυτή.
- Για ν' ακυρώσετε την προστασία αυτή, σκεπάστε το άνοιγμα μ' ένα κομμάτι σελοτέιπ.
- Μην εκτίθετε τις κασέτες σε βροχή, υγρασία, άμμο ή υπερβολική ζέστη, π.χ. από θερμαντικές συσκευές ή σε αυτοκίνητα παρκαρισμένα στον ήλιο.



ΣΥΝΤΗΡΗΣΗ ΣΥΣΤΗΜΑΤΟΣ

- Το CD και τα κασετόφωνα έχουν αυτολιπανόμενο μηχανισμό που δεν πρέπει να λαδωθεί ή να λιπανθεί.
- Τα αποτυπώματα, η σκόνη και η βρόμα στη συσκευή μπορούν να αφαιρεθούν μ' ένα μαλακό, καθαρό και ελαφρά νοτισμένο κομμάτι δέρμα (σαμουά). Μη χρησιμοποιείτε καθαριστικά υγρά, γιατί μπορεί να βλάψουν το έπιπλο.
- Μην αφήνετε τη συσκευή, τις μπαταρίες, τα CD και τις κασέτες σε μέρη όπου αναπτύσσονται υψηλές θερμοκρασίες, δηλ. κοντά σε θερμαντικές συσκευές ή σε αυτοκίνητα παρκαρισμένα στον ήλιο.
- Μην αφήνετε τη συσκευή, τις μπαταρίες, τα CD και τις κασέτες σε υγρασία ή βροχή.

COMPACT DISC

- Ο φακός μπορεί να θολώσει αν η συσκευή μεταφερθεί από ψυχρό σε θερμό περιβάλλον. Τότε δεν είναι δυνατόν να παιχτεί δίσκος. Αφήστε τη συσκευή να εγκλιματιστεί για ένα διάστημα.
- Ξεσκονίζετε το συρταράκι του CD μ' ένα καθαρό ύφασμα.

ΚΑΣΕΤΟΦΩΝΟ

Για να εξασφαλίσετε καλή ποιότητα εγγραφής και αναπαραγωγής να καθαρίζετε τα σημεία (A) (B) (C) όπως φαίνεται στην εικόνα μετά από κάθε 50 ώρες λειτουργίας ή, κατά μέσο όρο, μια φορά το μήνα.

- Ανοίξτε την κασετοθήκη πιέζοντας STOP-EJECT ■▲.
- Χρησιμοποιήστε ένα μπαμπάκι που έχετε υγράνει ελαφρά με οινόπνευμα ή ειδικό υγρό καθαρισμού κεφαλών.

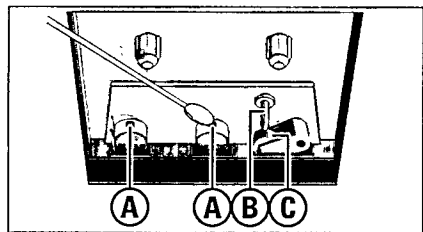

- Πιέστε PLAY ► και καθαρίστε τη ρόδα πίεσης ©.
- Επειτα πιέστε PAUSE II και καθαρίστε τις κεφαλές (A) και την καποτάνια (B). Μετά τον καθαρισμό πιέστε STOP-EJECT ■▲. Μπορείτε επίσης να καθαρίσετε τις κεφαλές (A) παίζοντας μια κασέτα καθαρισμού μια φορά σαν κανονική κασέτα.

10. ΕΠΙΛΥΣΗΣ ΠΡΟΒΛΗΜΑΤΩΝ

Αν σημειωθεί κάποιο πρόβλημα, ελέγξτε πρώτα τα σημεία που ακολουθούν πριν πάτε τη συσκευή για επισκευή. Αν δε μπορείτε να διορθώσετε το πρόβλημα ακολουθώντας τις συμβουλές αυτές, απευθυνθείτε στον προμηθευτή σας ή το Service της εταιρίας μας. **Προειδοποίηση:** Σε καμιά περίπτωση μην προσπαθήσετε να επισκευάσετε μόνος σας τη συσκευή γιατί έτσι ακυρώνεται η εγγύηση.

ΠΡΟΒΛΗΜΑ

- ΠΙΘΑΝΗ ΑΙΤΙΑ
- ΛΥΣΗ

Δεν ακούγεται ήχος

- Δεν είναι σωστά ρυθμισμένο το *VOLUME*
- Ρυθμίστε σωστά το *VOLUME*
- Είναι συνδεδεμένα ακουστικά.
- Αποσυνδέστε τα ακουστικά.
- Έχουν αδειάσει οι μπαταρίες.
- Τοποθετήστε νέες μπαταρίες.
- Οι μπαταρίες δεν είναι τοποθετημένες σωστά.
- Τοποθετήστε σωστά τις μπαταρίες.
- Το καλώδιο τάσης είναι χαλαρό.
- Συνδέστε καλά το καλώδιο τάσης.

Το καντράν δε λειτουργεί σωστά

- Ηλεκτροστατική εκφόρτιση
- Σβήστε τη συσκευή, αποσυνδέστε το βύσμα από την πρίζα, και συνδέστε πάλι μετά από λίγα δευτερόλεπτα.
- Η συσκευή λειτουργεί με μπαταρίες
- Γυρίστε στην τροφοδοσία από την τάση.

Κακός ήχος

- Χρησιμοποιούνται ακατάλληλα ηχεία
- Χρησιμοποιήστε τα παρεχόμενα ηχεία
- Έχουν αδειάσει οι μπαταρίες
- Αντικαταστήστε τις μπαταρίες.

Βόμβος ή παράσιτα στο ραδιόφωνο

- Η συσκευή είναι πολύ κοντά σε τηλεόραση, βίντεο ή κομπιούτερ.
- Μεγαλώστε την απόσταση.

Κακός ήχος στα μπάσα

- Τα ηχεία δεν είναι σε φάση.
- Συνδέστε τα ηχεία σωστά ⊕ στον πόλο ⊕ (κόκκινο ή σηματοδεδεμένο καλώδιο) και ⊖ στον πόλο ⊖ (μη σηματοδεδεμένο καλώδιο)

Δεν ακούγεται ήχος στην αριστερή ή τη δεξιά πλευρά

- Δεν είναι σωστά συνδεδεμένο το ηχείο.
- Συνδέστε τα ηχεία σωστά, το L αριστερά, το R δεξιά.

Η συσκευή δεν αντιδρά όποιο πλήκτρο κι αν πιέσετε.

- Ηλεκτροστατική εκφόρτιση.
- Σβήστε τη συσκευή, αποσυνδέστε το καλώδιο τροφοδοσίας, συνδέστε το ξανά έπειτα από μερικά δευτερόλεπτα.
- Δεν τροφοδοτείται με τάση.
- Βλ. "Καθόλου ήχος"

Κακή ραδιοφωνική λήψη

- Αδύναμο σήμα κεραίας.
- FM: γείρετε και περιστρέψτε την τηλεσκοπική κεραία.
- AM (MW/LW): περιστρέψτε ολόκληρη τη συσκευή.

Φτωχή ποιότητα ήχου κασέτας.

- Βρόμα και σκόνη στις κεφαλές, την κασπάνια ή τη ρόδα πίεσης.
- Καθαρίστε τις κεφαλές, κλπ. βλ. Συντήρηση.

Δε γίνεται εγγραφή.

- Ίσως να είναι σπασμένες οι ασφάλειες.
- Βάλτε ένα κομμάτι σελοτέιπ στα σημεία όπου έχουν σπάσει οι ασφάλειες.

Ενδειξη NO DISC ή ERROR

- Ο δίσκος είναι γρατζουνισμένος ή βρόμικος.
- Αντικαταστήστε ή καθαρίστε το δίσκο.
- Δεν υπάρχει δίσκος στο συρταράκι
- Τοποθετήστε δίσκο
- Ο δίσκος έχει τοποθετηθεί ανάποδα.
- Τοποθετήστε το δίσκο με την τυπωμένη πλευρά προς τα πάνω.
- Ο φακός λέιζερ έχει θολώσει.
- Περιμένετε να εγκλιματιστεί ο φακός.

Ο δίσκος CD πηδάει κομμάτια.

- Ο δίσκος είναι γρατζουνισμένος ή βρόμικος.
- Αντικαταστήστε το δίσκο ή καθαρίστε τον.
- Έχει ενεργοποιηθεί ο προγραμματισμός.
- Σταματήστε την αναπαραγωγή του προγραμματισμού.

Το τηλεχειριστήριο δεν λειτουργεί σωστά

- Δεν έχουν τοποθετηθεί σωστά οι μπαταρίες στο τηλεχειριστήριο.
- Τοποθετήστε σωστά τις μπαταρίες.
- Οι μπαταρίες του τηλεχειριστηρίου έχουν αδειάσει.
- Αντικαταστήστε τις μπαταρίες.
- Είναι πολύ μεγάλη η απόσταση από την συσκευή.
- Μειώστε την απόσταση.

Philips AZ 9055 - Portable Mini System

English	English	4
Français	Français	14
Español	Español	24
Deutsch	Deutsch	34
Nederlands	Nederlands	44
Italiano	Italiano	54
Português	Português	64
Dansk	Dansk	74
Svenska	Svenska	84
Suomi	Suomi	94
Ελληνικά	Ελληνικά	104

