

PHILIPS

AZ 8267 CD Radio Cassette Recorder

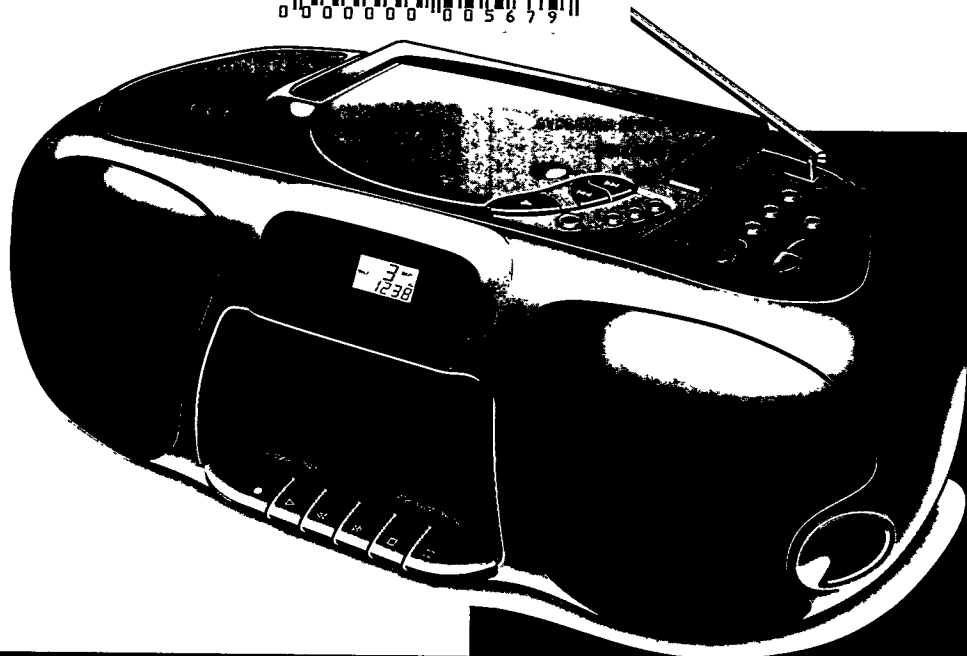

Inventor of CD and DCC
DIGITAL
DCC
COMPACT CASSETTE
COMPACT
DISC
DIGITAL AUDIO
a product from Philips

España

Declaración de conformidad con normas

El que suscribe, en nombre y representación de:

**Consumer Electronics Factory
Philips Hong Kong Ltd.**

declara, bajo su propia responsabilidad, que el

equipo: **Radiocasete/CD**
fabricado por: **Philips H.K. Ltd.**
Consumer Electronics Factory

en: **Far East**
marca: **Philips**
modelos: **AZ8262**

objeto de esta declaración, cumple con la normativa siguiente: Reglamento sobre Perturbaciones Radioeléctricas, Real Decreto 138/1989, Anexo V.

Hecho en: Hong Kong, 07-02-95

Firma:



Nombre: **T.M. Siu**
Cargo: **Quality Manager**

Norge

Typeskilt finnes på apparatens underside.

Observer: Nettbryteren er sekundert innkopleet. Den innebygde nettdelen er derfor ikke frakopleet nettet så lenge apparatet er tilsluttet nettkontakten.

Important notes for users in the U.K.

Mains plug

This apparatus is fitted with an approved moulded 13 Amp plug. To change a fuse in this type of plug proceed as follows:

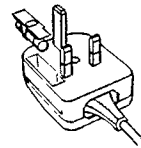

- 1 Remove fuse cover and fuse.
- 2 Fix new fuse which should be a BS1362 5 Amp, A.S.T.A. or BSI approved type.
- 3 Refit the fuse cover.

If the fitted plug is not suitable for your socket outlets, it should be cut off and an appropriate plug fitted in its place. If the mains plug contains a fuse, this should have a value of 5 Amp. If a plug without a fuse is used, the fuse at the distribution board should not be greater than 5 Amp.

Note: *The severed plug must be disposed of to avoid a possible shock hazard should it be inserted into a 13 Amp socket elsewhere.*

How to connect a plug

The wires in the mains lead are coloured with the following code: blue = neutral (N), brown = live (L). As these colours may not correspond with the colour markings identifying the terminals in your plug, proceed as follows:

- Connect the blue wire to the terminal marked N or coloured black.
- Connect the brown wire to the terminal marked L or coloured red.
- Do not connect either wire to the earth terminal in the plug, marked E (or \perp) or coloured green (or green and yellow).

Before replacing the plug cover, make certain that the cord grip is clamped over the sheath of the lead - not simply over the two wires.

Copyright in the U.K.

Recording and playback of material may require consent. See Copyright Act 1956 and The Performer's Protection Acts 1958 to 1972.

English	Controls	4	CD player	8-10	English
	Power supply.....	5	Cassette recorder	11-12	
	Basic Functions	6	Maintenance	13	
	Radio	7	Troubleshooting.....	14	
Français	Commandes	15	Lecteur de CD	19-21	Français
	Alimentation.....	16	Platine cassette.....	22-23	
	Fonctions de base.....	17	Généralités	24	
	Radio	18	Dépistage des pannes ..	25	
Español	Mandos	26	Lector de CD	30-32	Español
	Alimentación	27	Platina de casete.....	33-34	
	Funciones básicas.....	28	Generalidades	35	
	Radio	29	Localización de averías....	36	
Deutsch	Bedienungselemente	37	CD-Spieler.....	41-43	Deutsch
	Stromversorgung	38	Cassettenrecorder	44-45	
	Grundfunktionen	39	Allg. Informationen.....	46	
	Radio	40	Fehlersuche	47	
Nederlands	Bedieningsorganen	48	CD-Speler.....	52-54	Nederlands
	Stroomvoorziening	49	Cassetterecorder	55-56	
	Basisfuncties.....	50	Algemene gegevens.....	57	
	Radio	51	Verhelpen van storingen....	58	
Italiano	Comandi	59	Lettore CD	63-65	Italiano
	Alimentazione	60	Deck cassetta	66-67	
	Funzioni principali	61	Informazioni generali	68	
	Radio	62	Elenco ricerca guasti	69	
Svenska	Kontroller	70	CD-Spelaren	74-76	Svenska
	Strömförsörjning.....	71	Kassettspelaren.....	77-78	
	Allmänna funktioner	72	Allmänt	79	
	Radio	73	Felsökning	80	
Dansk	Betjeningsknapper	81	CD-afspilleren	85-87	Dansk
	Strømforsyning	82	Kassette deck	88-89	
	Basisfunktioner	83	Generel information.....	90	
	Radio	84	Fejlsøgning.....	91	
Suomi	Säätimet	92	CD-soitin	96-98	Suomi
	Käyttöjännite.....	93	Kassettidekki	99-100	
	Perustoiminnot	94	Yleistä.....	101	
	Radio	95	Tarkistusluettelo	102	
Ελληνικά	Χειριστήρια	103	ΦΟΡΗΤΟ CD.....	107-109	Ελληνικά
	Τροφοδοσία.....	104	ΚΑΣΕΤΟΦΩΝΑ	110-111	
	Βασικές λειτουργίες	105	Γενικές πληροφορίες	112	
	ΔΕΚΤΗΣ	106	Διόρθωση βλαβών	113	
Português	Comandos.....	114	Leitor de CDs.....	118-120	Português
	Alimentação	115	Deck de cassetes	121-122	
	Funções Básicas	116	Informações gerais	123	
	Radio.....	117	Avarias	124	

SÄÄTIMET

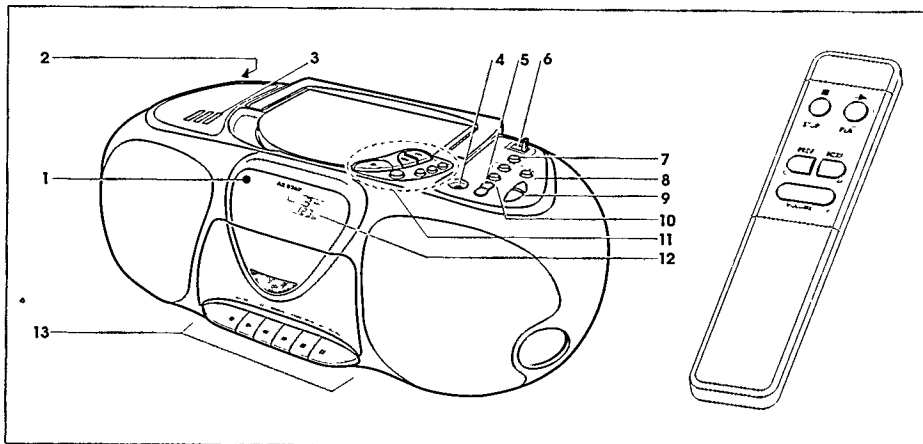

Kauko-ohjaimen toiminnot

- STOP ■CD: CD-toiston pysäytys
 PLAY ►CD: CD-toiston aloitus
 ◀PREV/NEXT ▶ ..CD: kappaleen ohitus eteen- ja taaksepäin
 VOLUME ◀ ▶äänenvoimakkuuden säätö

TYlä- ja etupaneeli

- ① SENSORkauko-ohjaussilmä#
 ② (takapaneeli) ..liitäntä kuulokkeille joissa on 3,5 mm:n pistoke
Pistokkeen yhdistäminen katkaisee kaiuttimien toiminnan.
 ③ 3 BAND GRAPHIC EQUALIZER - äänen säätö mieleiseksi

Suomi

- ④ MIC3,5 mm:n mikrofoniliitäntä (ks. TALLENNUS)
 ⑤ VOLUME + / -äänenvoimakkuuden säätö
 ⑥ POWER.....ohjelmälähteen valinta CD-TAPE/OFF-RADIO

RADION PAINIKKEET:

- ⑦ PROGRAM.....asemien pikavalintojen ohjelmointi

- ⑧ PRESETS - / +radioaseman pikavalinta
 ⑨ TUNING ^ / vradioasemien viritys
 ⑩ BANDaaltoalueen valinta: FM (ULA), MW (KA) ja LW (PA)

CD-SOITTIMEN PAINIKKEET:

- ⑪ OPEN-CLOSElevy pesä auki/kiinni
 PLAY-PAUSE ►CD-toiston aloitus ja keskeytys
 SEARCH ◀▶kappaleen ohitus ja haku eteen- ja taaksepäin
 STOP ■CD-toiston pysäytys ja ohjelman poisto
 SHUFFLEtoisto satunnaisessa järjestyksessä
 REPEATyhden tai kaikkien kappaleiden uusinta
 PROGkappaleiden ohjelmointi ja ohjelman tarkistus

- ⑫ Näyttö

KASSETIDEKIN PAINIKKEET:

- ⑬ RECORD ●tallennuksen aloitus
 PLAY ►toiston aloitus
 ◀pikakelaus taaksepäin
 ▶pikakelaus eteenpäin
 STOP-EJECT ■nauhan pysäytys ja kasettipesän avaus
 PAUSE ||tallennuksen/toiston keskeytys

Paristot

- Avaa paristolokero ja pane lokeroon 6 paristoa, koko R20, UM1 tai D (mieluiten alkaliparistot).
- Poista paristot, jos ne ovat kuluneet tai jos niitä ei pitkään aikaan tarvita.
- **Kauko-ohjaimen:** Avaa paristolokero ja pane lokeroon kaksi paristoa (koko AAA, R03 tai UM4). Poista paristot, jos ne ovat kuluneet tai jos niitä ei pitkään aikaan tarvita.

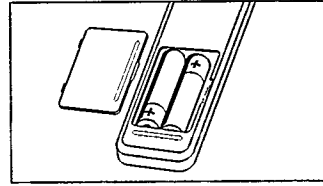
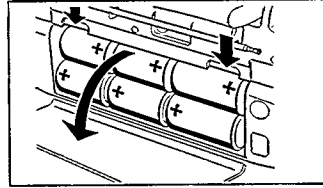

Verkojännite

- 1 Tarkista että arvokilpeen merkitty jännite vastaa paikallista verkkojännitettä. Jos näin ei ole, ota yhteys jälleenmyyjään tai huoltoon.

Arvokilpi sijaitsee laitteen pohjassa.

Jos laitteessa on jännitevalitsin (X), aseta tämä paikallista verkkojännitettä vastaavaan asentoon.

- 2 Yhdistä tämän jälkeen verkkojohto radionauhurin liitäntään MAINS ja pistorasiaan.
- Paristojännite katkeaa heti kun laite yhdistetään verkkovirtaan. Kun haluat käyttää laitetta paristoilla, irrota verkkojohto liitännästä MAINS.

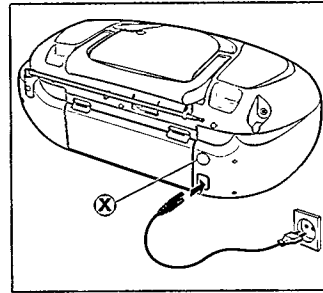

Huom. Toiminnanvalitsin POWER on kytketty toisiopuolelle, eikä se kytke laitetta irti sähköverkosta. Sisäänrakennettu verkko-osa on kytkettynä sähköverkkoon aina silloin, kun pistoke on pistorasiassa.

Ympäristötieto

Kaikki turha pakkausmateriaali on jätetty pois. Olemme tehneet parhaamme, että pakkauksesta olisi helppo erotella kolme materiaalia: pahvi (laatikko), styroxmuovi (iskuja vaimentava pehmike), polyeteeni (pussit, vaahtomuovit)

Laitteessa käytetyt materiaalit voidaan kierrättää ja käyttää uudelleen, jos purkamisen hoitaa tähän erikoistunut yhtiö. Suosittelemme noudatettavaksi näiden pakkausmateriaalien, vanhojen paristojen ja vanhojen laitteiden hävittämisestä annettuja paikallisia ohjeita.

PERUSTOIMINNOT

Perustoiminnot

- Aseta valitsin POWER haluamasi ohjelmalähteen asentoon: CD - TAPE/OFF - RADIO.
- Laitteen toiminta on katkaistu, kun POWER-valitsin on asennossa TAPE/OFF eikä nauhurin painikkeita ole painettu.
- Virta katkaistaan kokonaan irrottamalla verkkopistoke pistorasiasta.

Huom. Kun käytät laitetta paristoilla, muista asettaa valitsin POWER asentoon TAPE/OFF käytön jälkeen, ettei virtaa kulu koko ajan.

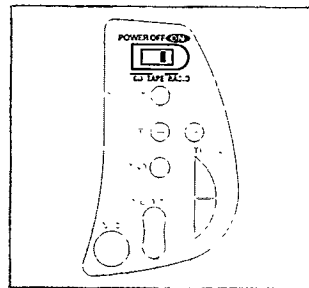

Äänenvoimakkuuden ja äänensoinnin säätö

- Säädä ääni säätimillä VOLUME ja 3 BAND GRAPHIC EQUALIZER.
- Bassotaajuuksia voidaan korostaa myös asettamalla laite seinää tai kirjahyllyä vasten. (Älä peitä ilmanvaihtoaukkoja ja jätä laitteen ympärille riittävästi tilaa ilmankiertoa varten.)

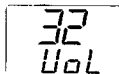
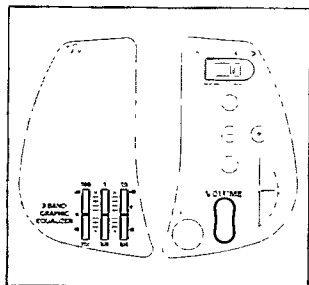

Esimerkki
Näyttö
äänenvoimakkuutta
säädettäessä
(äänitaso 0...32)

Radioasemien viritys

- 1 Aseta POWER-valitsin asentoon RADIO.
 - 2 Valitse aaltoalue painamalla toistuvasti painiketta BAND.
→ Näyttö: valittu aaltoalue.
 - 3 Paina painiketta TUNING \wedge tai \vee noin yksi sekunti ja vapauta sitten painike.
→ Radio virittää automaattisesti jonkin riittävän voimakkaan aseman.
 - 4 Toista sama uudelleen, kunnes olet löytänyt haluamasi aseman.
- Heikko asema viritetään painamalla painiketta TUNING \wedge tai \vee toistuvasti niin monta kertaa, että vastaanotto on parhaimmillaan tai oikea taajuus näkyy näytössä.

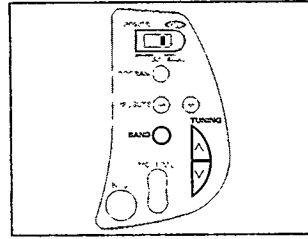

Esimerkki
Näyttö
automaattivirityksen
aikana.

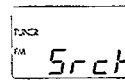

Radiovastaanoton parantaminen

- ULA-vastaanotossa teleskooppiantenni vedetään esiin. ULA-kuuluvuutta voit parantaa kääntämällä ja taivuttelemalla antennin sopivaan asentoon. Liian voimakkaan ULA-signaalin (esim. aseman läheisyydessä) vaimentamiseksi saattaa olla tarpeen työntää antenni osittain sisään.
- Muita aaltoalueita KA ja PA varten laitteessa on sisäänrakennettu antenni, joten teleskooppiantennia ei tarvitse vetää esiin. Kuuluvuuden parantamiseksi antenni voidaan suunnata kääntämällä koko vastaanotinta.

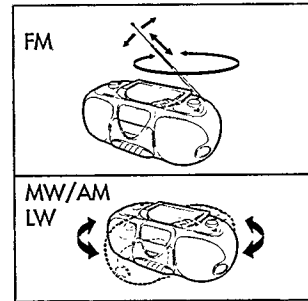

Radioasemien ohjelmointi

Virittimen muistiin voidaan ohjelmoida 29 asemaa. Kun viritetään ohjelmoitu asema, sen pikavalintanumero (1...29) näkyy näytössä.

- 1 Aseta POWER-valitsin asentoon RADIO.
- 2 Valitse ohjelmointitoiminto painamalla painiketta PROGRAM.
→ Ohjelmoinnin aikana näytössä vilkkuu PROGRAM.
- 3 Viritä ohjelmoitava asema painikkeella TUNING \wedge tai \vee , niin kuin edellä on neuvottu.
→ Jos taajuus on jo muistissa, sen pikavalintanumero näytetään.
- 4 Anna esiviritetylle asemalle numero 1 - 29 painamalla painiketta PRESETS - / +.
- 5 Vahvista asetus painikkeella PROGRAM.

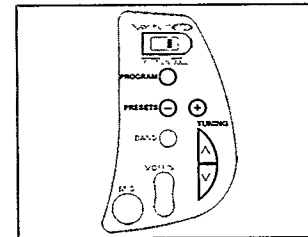

Esimerkki
Näyttö ohjelmoinnin
aikana.

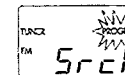

Pikavalinnan käyttö

- Paina painiketta PRESETS - / + kunnes haluamasi aseman pikavalintanumero näkyy.

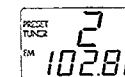

Esimerkki
Näyttö:
-pikavalintanumero
-taajuus
-aalloalue

CD-SOITIN

CD-levyn toisto

- 1 Aseta POWER-valitsin asentoon CD.
 - 2 Avaa kansi painikkeella OPEN-CLOSE.
 - 3 Syötä levy etiketti ylöspäin ja sulje kansi.
 - CD-soitin käynnistyy ja selaa levyn hakemistoa.
 - Sen jälkeen näyttöön syttyy kappaleiden kokonaismäärä ja kokonaisaika ja CD-soitin pysähtyy.
 - 4 Aloita CD-toisto painikkeella PLAY-PAUSE ►.
 - Näytössä näkyy: nykyinen kappale ja sen kuluva aika.
 - 5 CD-toisto pysäytetään painikkeella STOP ■.
 - Näytössä näkyy: kappaleiden kokonaismäärä ja kokonaisaika.
- CD-toisto voidaan keskeyttää painikkeella PLAY-PAUSE ►. Jatka CD-toistoa painamalla uudelleen painiketta PLAY-PAUSE ►.
 - Näytössä näkyy: nykyisen kohdan aika vilkkuu.

Huom. CD-toisto pysähtyy myös

- jos avaat kannen;
- jos siirrät ohjelmalähteen valitsinta tai
- jos levy loppuu.

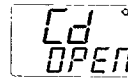
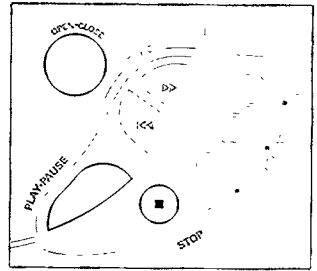

Näyttö: kun CD-levypesän kansi on auki

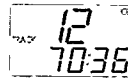

Esimerkki
Näyttö pysäytys- ja toistotoiminnossa: kappalenumero ja aika.

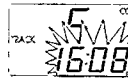

Esimerkki
Näyttö taukotoiminnossa: nykyisen kohdan aika vilkkuu.

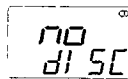

Näyttö:
Jos CD-soittimen käytössä tapahtuu virhe tai soitin ei voi lukea levyä (ks. TARKISTUSLUETTELO)

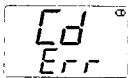

HAKU taaksepäin ◀◀ ja eteenpäin ▶▶

Toisen kappaleen valinta:

- Kun haluat siirtyä suoraan nykyisen/edellisen tai seuraavan kappaleen alkuun, paina lyhyesti yhden/useamman kerran painiketta SEARCH ◀◀ tai ▶▶.
 - Näytössä näkyv: valittu kappalenumero.
 - Toistossa: toisto jatkuu automaattisesti valitusta kappaleesta.
 - Pysäytettynä: aloita toisto painamalla painiketta PLAY-PAUSE ▶.

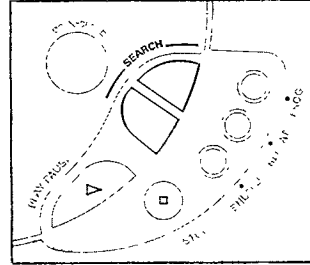

Haku toiston aikana :

- 1 Pidä painiketta SEARCH ◀◀ tai ▶▶ painettuna, kun haluat hakea eteenpäin tai taaksepäin tietyn kohdan.
 - Toisto jatkuu pienellä äänenvoimakkuudella.
- 2 Vapauta painike, kun olet löytänyt haluamasi kohdan.

Huom. Satunnaistoistossa, toiminnossa REPEAT-1 ja ohjelmaa toistettaessa haku on mahdollinen vain kappaleen sisällä.

Toistotoiminnot: SHUFFLE ja REPEAT

SHUFFLE (SATUNNAISTOISTO) – kappaleet toistetaan satunnaisessa järjestyksessä

- 1 Paina painiketta SHUFFLE ennen toistoa tai sen aikana.
 - CD-levyn (tai ohjelman) kaikki kappaleet toistetaan nyt satunnaisessa järjestyksessä.
- 2 Normaali CD-toisto palautetaan painikkeella SHUFFLE.

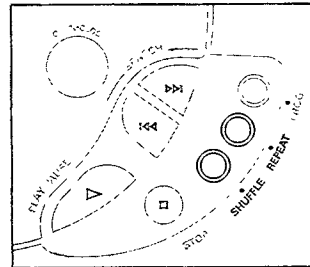

REPEAT (UUSINTA) - koko levyn tai yhden kappaleen uusinta

- 1 Ennen CD-toistoa tai sen aikana: Painettaessa toistuvasti painiketta REPEAT näytössä vaihtuvat eri uusintatoiminnot:
 - REPEAT: nykyinen kappale toistetaan yhä uudelleen.
 - REPEAT ALL: koko levy (tai ohjelma) toistetaan yhä uudelleen.
- 2 Normaali CD-toisto palautetaan painamalla painiketta REPEAT niin monta kertaa, kunnes tunniste häviää näytöstä.

Huom. Voit kytkeä eri toistotoimintoja samaan aikaan, esim. toistaa jatkuvasti koko levyä tai ohjelmaa satunnaisessa järjestyksessä (SHUFFLE REPEAT ALL).

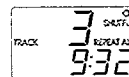

Esimerkki
Näyttö: kun kyseinen toistotoiminto on kytketty.

CD-SOITIN

Kappaleiden ohjelmointi

Voit valita osan kappaleista ja tallentaa nämä muistiin haluamassasi järjestyksessä. Saman kappaleen voi tallentaa useamman kerran. Muistiin voi tallentaa enintään 20 kappaletta.

- 1 Valitse haluamasi kappale painikkeella SEARCH ◀◀ tai ▶▶.
 - 2 Tallenna kappale muistiin painikkeella PROG, heti kun se näkyy näytössä.
→ Näyttöön syttyy PROGRAM ja **PR06** näkyy hetken. Sen jälkeen näytetään tallennetun kappaleen numero.
 - 3 Valitse ja tallenna tällä tavalla kaikki haluamasi kappaleet.
- Voit tarkistaa asetukset painamalla painiketta PROG yli 2 sekuntia.
→ Kaikkien ohjelmoitujen kappaleiden numerot näytetään järjestyksessä.

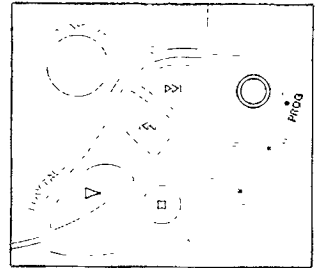

Näyttö: kun tallennat kappaleen muistiin



Näyttö: kun yrität tallentaa muistiin yli 20 kappaletta



Näyttö:
Kun painat painiketta PROG eikä kappaletta ole valittu

Ohjelman toisto

- Jos olet valinnut kappaleet pysäytystoiminnossa, paina painiketta PLAY-PAUSE ▶.
- Jos olet valinnut kappaleet toiston aikana, paina ensin painiketta STOP ■ ja sitten PLAY-PAUSE ▶.



Esimerkki
Näyttö: kun toistat ohjelmaa

Suomi

Ohjelman poistaminen pysäytystoiminnossa

- Paina pysäytystoiminnossa painiketta STOP ■.
→ Sana PROGRAM häviää näytöstä ja ohjelma on poistettu.

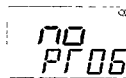

Näyttö: kun poistat ohjelman muistista

Huom. Ohjelma poistetaan muistista myös

- jos virransaanti katkeaa

- jos avaat kannen tai

- jos siirrät ohjelmälähteen valitsinta.

Kasetin toisto

- 1 Aseta POWER-valitsin asentoon TAPE/OFF.
- 2 Avaa kasettipesä painikkeella STOP EJECT ■.
- 3 Syötä äänitetty kasetti avoin reuna alaspäin.
- 4 Aloita toisto painikkeella PLAY ►.
- 5 Nauhaa voidaan pikakelata molempiin suuntiin painamalla painiketta ◀◀ tai ▶▶.
- 6 Pysäytä toisto painamalla STOP-EJECT ■-painiketta.

Huom. Painikkeet vapautuvat automaattisesti nauhan lopussa.

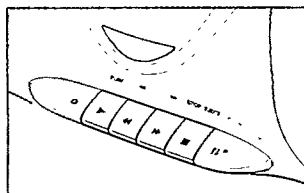
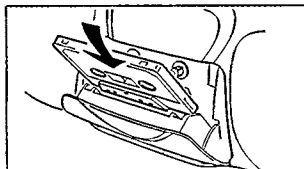

Yleistä tietoa tallentamisesta

- Tallennus on sallittua ellei tekijänoikeuksia loukata.
- Käytä tallennukseen vain NORMAL-kasettia (IEC I). Tämä nauhuri ei sovi tallennukseen "CHROME" (IEC II) eikä "METAL" (IEC IV) -kaseteille.
- Äänitystaso säädetään automaattisesti. Säätimet VOLUME ja BAND GRAPHIC EQUALIZER eivät vaikuta tallennukseen.
- Nauhan alussa ja lopussa mitään ei tallennu 7 sekunnin aikana, ennen kuin alkunauha on ohittanut magneettipäät.

Kasettien suojaaminen poispyyhkimiseltä

- Jos haluat estää tallenteen poispyyhkimisen, pidä kasetin suojattavaa puolta edessäsi ja irrota vasemmalla oleva kieleke. Nyt kasetin tälle puolelle ei voi tallentaa.
- Jos haluat myöhemmin tallentaa tällekin puolelle, peitä aukko teipillä.

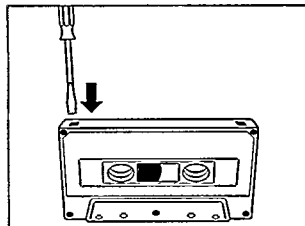

Suomi

KASETTIDEKKI

Tahdistettu - tallennus CD-soittimesta

- 1 Aseta POWER-valitsin asentoon CD.
- 2 Syötä levy ja ohjelmoi halutessasi kappalenumerot.
- 3 Avaa kasettipesä painikkeella STOP EJECT ■.
- 4 Syötä tyhjä kasetti avoin reuna alaspäin.
- 5 Aloita tallennus painamalla painiketta RECORD ●.
→ CD-levyn tai ohjelman toisto alkaa automaattisesti.
CD-soitinta ei tarvitse käynnistää erikseen.
- 6 Voit keskeyttää lyhyeksi ajaksi painamalla PAUSE-painiketta II.
Jatkaessasi paina PAUSE-painiketta II uudelleen.
- 7 Pysäytä tallennus STOP-EJECT ■-painikkeella.

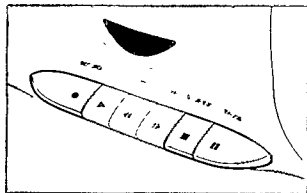
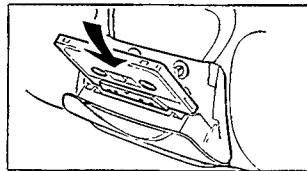

Huom. Tallennus voidaan aloittaa eri toiminnoista:

- jos CD-soitin on taukotoiminnossa, tallennus alkaa tästä samasta kohdasta (painike SEARCH◀◀ tai ▶▶);
- jos CD-soitin on pysäytystoiminnossa, tallennus alkaa CD-levyn tai ohjelman alusta.

Tallennus radiosta tai mikrofonista

- 1 Aseta POWER-valitsin asentoon TAPE/OFF tai RADIO.
- 2 Valmistelee ohjelmälähde tallennusta varten:
-**RADIO**: viritä haluamasi radioasema.
-**TAPE/OFF (mikrofoni)**: Yhdistä mikrofoni liitäntään MIC. Aseta VOLUME-säädin nolnaan (mikrofonitallennusta ei voi tarkkailla).
- 3 Avaa kasettipesä painikkeella STOP EJECT ■.
- 4 Syötä tyhjä kasetti avoin reuna alaspäin.
- 5 Aloita tallennus painamalla painiketta RECORD ●.
- 6 Voit keskeyttää lyhyeksi ajaksi painamalla PAUSE-painiketta II.
Jatkaessasi paina PAUSE-painiketta II uudelleen.
- 7 Pysäytä tallennus STOP-EJECT ■-painikkeella.

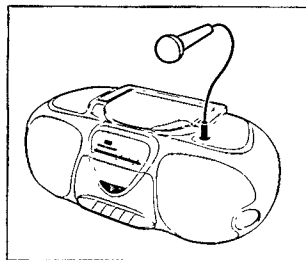

Suomi

Huom. Kun tallennat radiosta tai CD-levyltä, voit yhdistää mikrofonin ja sekoittaa äänet. Muussa tapauksessa mikrofoni ei saa olla yhdistettynä, ettei se häiritse tallennusta.

Laitteen hoito

- Suojaa laite, paristot, levyt ja kasetit sateelta ja kosteudelta, hiekalta ja pölyltä sekä esim. auton lämmityslaitteen tai auringonpaisteen aiheuttamalta liialta kuumuudelta.
- CD-soittimen ja kasettidekin koneistossa on itsevoitelevat laakerit eikä sitä saa öljytä.
- Voit pyyhkiä laitteen puhtaaksi pehmeällä, hieman kostealla säämiskällä. Älä käytä mitään puhdistusaineita, ettei pinta vahingoitu.

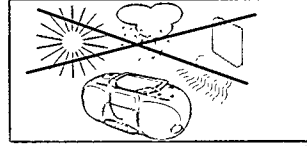

Kasettidekin hoito

Varmista tallennusten ja toiston onnistuminen puhdistamalla kuvassa näytetyt osat (A)(B)(C) noin 50 tunnin välein, keskimäärin kerran kuukaudessa. Kostuta vanupuikko kevyesti alkoholiin tai tähän tarkoitettuun puhdistusnesteeseen.

- Paina painiketta PLAY ja puhdista puristusrollat (C).
- Paina sitten painiketta PAUSE ja puhdista vetoakselit (B) ja magneettipäät (A).

Huom. Magneettipäät (A) voidaan puhdistaa myös toistamalla puhdistuskasetti kerran läpi.

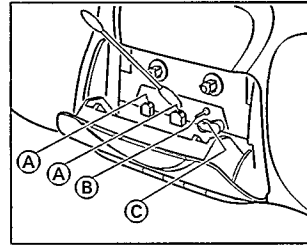

CD-soittimen hoito ja CD-levyjen käsittely

- Älä yritä puhdistaa linssiä (X).
- Linssiin voi tiivistyä vesihöyryä, kun laite tuodaan kylmästä lämpimään. CD-levyjä ei tällöin voi soittaa. Älä yritä puhdistaa linssiä, vaan anna soittimen lämmetä jonkin aikaa.
- CD-levy on helppo ottaa kotelostaan, kun painat keskikohta samalla kun nostat levyä.
- Tartu CD-levyihin aina reunoista ja sulje ne takaisin koteloihin heti käytön jälkeen.
- Puhdista levy pyyhkimällä suorien vedoin keskustasta reunoihin päin pehmeällä, nukkaamattomalla liinalla. Puhdistusaineet saattavat vahingoittaa levyä.
- Älä kirjoita mitään tai liimaa tarroja CD-levyyn.

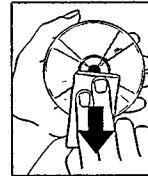
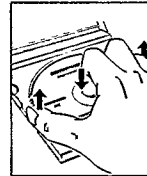
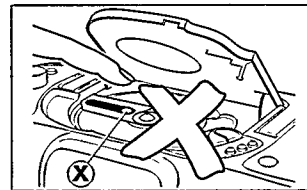

Oikeus muutoksiin varataan.

Laite täyttää Euroopan yhteisön radiohäiriösuojaukseen koskevat määräykset. Laite ei saa olla alttiina tippu- ja roiskevedelle.

Luokan 1 laserlaite

Varoitus! Laitteen käyttäminen muulla kuin tässä käyttöohjeessa mainitulla tavalla saattaa altistaa käyttäjän turvallisuusluokan 1 ylittävälle näkymättömälle lasersäteilylle.

TARKISTUSLUETTELO

- Jos laitteeseen tulee vika, tarkista alla mainitut seikat ennen kuin toimitat laitteen huoltoon.
- Ellei vika korjaannu näillä keinoilla, kysy neuvoa myyjältä tai huollosta.

VAROITUS

Älä missään tapauksessa yritä itse korjata laitetta, sillä takuu lakkaa silloin olemasta voimassa.

VIKA	MAHDOLLINEN SYY	RATKAISU
Ei ääntä / ei virtaa	Äänenvoimakkuus liian pieni	Lisää äänenvoimakkuutta VOLUME
	Kuulokkeet on yhdistetty	Irrota kuulokkeet
	Verkkojohto on yhdistetty huonosti	Yhdistä verkkojohto kunnolla
	Paristot ovat kuluneet loppuun	Vaihda uudet paristot
	Paristot asetettu väärin	Aseta paristot oikein
	Vaihto verkkovirralla paristoille	Vedä verkkojohto irti laitteen liitännästä MAINS
Järjestelmä ei reagoi mihinkään painikkeeseen	Sähköstaattinen purkaus	Kytke laite irti virtalähteestä ja kytke takaisin muutaman sekunnin kuluttua
Radiovastaanotto huono	Heikko antennisignaali	Suuntaa antenni: FM: taivuta ja käännä teleskooppiantennia MW/LW: käännä koko vastaanotinta
	Lähellä oleva sähkölaite (tv, nauhuri, tietokone, termostaatti, loistelamppu, moottori yms.) aiheuttaa häiriötä	Siirrä radio kauemmas sähkölaitteesta
Näkyy <i>CD Err tai no disc</i>	CD-levy pahoin naarmuuntunut tai likainen	Vaihda tai puhdista CD-levy (ks. 'Hoito')
	CD-levyä ei ole syötetty	Syötä CD-levy
	CD-levy väärinpäin	Syötä CD-levy etiketti ylöspäin
	Laserlukijan linssi on sumentunut	Odota kunnes laite on sopeutunut lämpötilaan
CD-soitin hyppää kappaleiden yli	CD-levy pahoin naarmuuntunut tai likainen	Vaihda tai puhdista CD-levy
	SHUFFLE tai PROGRAM kytketty	Katkaise toiminto SHUFFLE tai PROGRAM
Kasetin äänenlaatu huono	Magneettipäät, vetoakseli ja puristusrulla ovat pölyiset ja likaiset	Puhdista nämä osat (ks. 'Hoito')
	Käytetty vääränlaista kasettia (METAL tai CHROME)	Käytä tallennukseen vain NORMAL-kasetteja (IEC I)
Tallennus ei onnistu	Kasetti suojattu tallennukselta	Peitä aukko teipillä
Kauko-ohjain ei toimi	Matka laitteesta kauko-ohjaimen on liian pitkä	Lyhennä välimatkaa
	Paristot on asetettu väärin	Aseta paristot oikein
	Paristot ovat kuluneet loppuun	Vaihda uudet paristot







English

Français

Español

Deutsch

Nederlands

Italiano

Svenska

Dansk

Suomi

Ελληνικά

Português

**CLASS 1
LASER PRODUCT**

