

PHILIPS

AZ 8267 CD Radio Cassette Recorder

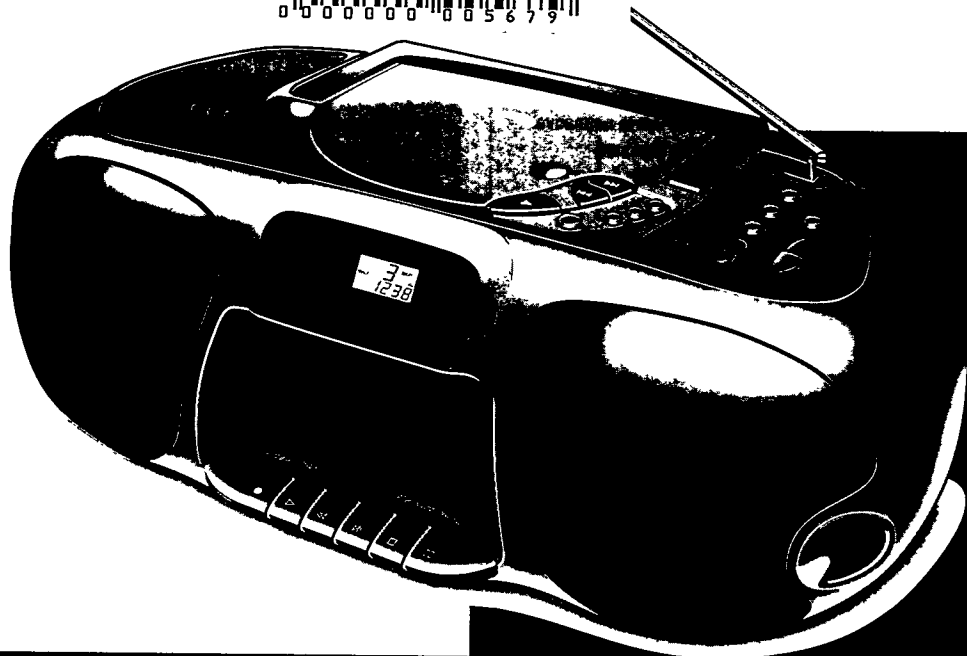

Inventor of CD and DCC
DIGITAL
DCC
COMPACT CASSETTE
COMPACT
DISC
DIGITAL AUDIO
a product from Philips

España

Declaración de conformidad con normas

El que suscribe, en nombre y representación de:

**Consumer Electronics Factory
Philips Hong Kong Ltd.**

declara, bajo su propia responsabilidad, que el

equipo: **Radiocasete/CD**
fabricado por: **Philips H.K. Ltd.**
Consumer Electronics Factory

en: **Far East**
marca: **Philips**
modelos: **AZ8262**

objeto de esta declaración, cumple con la normativa siguiente: Reglamento sobre Perturbaciones Radioeléctricas, Real Decreto 138/1989, Anexo V.

Hecho en: Hong Kong, 07-02-95

Firma:

Nombre: **T.M. Siu**
Cargo: **Quality Manager**

Norge

Typeskilt finnes på apparatens underside.

Observer: Nettbryteren er sekundert innkopleet. Den innebygde nettdelen er derfor ikke frakopleet nettet så lenge apparatet er tilsluttet nettkontakten.

Important notes for users in the U.K.

Mains plug

This apparatus is fitted with an approved moulded 13 Amp plug. To change a fuse in this type of plug proceed as follows:

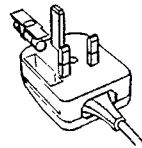

- 1 Remove fuse cover and fuse.
- 2 Fix new fuse which should be a BS1362 5 Amp, A.S.T.A. or BSI approved type.
- 3 Refit the fuse cover.

If the fitted plug is not suitable for your socket outlets, it should be cut off and an appropriate plug fitted in its place. If the mains plug contains a fuse, this should have a value of 5 Amp. If a plug without a fuse is used, the fuse at the distribution board should not be greater than 5 Amp.

Note: *The severed plug must be disposed of to avoid a possible shock hazard should it be inserted into a 13 Amp socket elsewhere.*

How to connect a plug

The wires in the mains lead are coloured with the following code: blue = neutral (N), brown = live (L). As these colours may not correspond with the colour markings identifying the terminals in your plug, proceed as follows:

- Connect the blue wire to the terminal marked N or coloured black.
- Connect the brown wire to the terminal marked L or coloured red.
- Do not connect either wire to the earth terminal in the plug, marked E (or \perp) or coloured green (or green and yellow).

Before replacing the plug cover, make certain that the cord grip is clamped over the sheath of the lead - not simply over the two wires.

Copyright in the U.K.

Recording and playback of material may require consent. See Copyright Act 1956 and The Performer's Protection Acts 1958 to 1972.

English	Controls	4	CD player	8-10	English
	Power supply.....	5	Cassette recorder	11-12	
	Basic Functions	6	Maintenance	13	
	Radio	7	Troubleshooting.....	14	
Français	Commandes	15	Lecteur de CD	19-21	Français
	Alimentation.....	16	Platine cassette.....	22-23	
	Fonctions de base.....	17	Généralités	24	
	Radio	18	Dépistage des pannes	25	
Español	Mandos	26	Lector de CD	30-32	Español
	Alimentación	27	Platina de casete.....	33-34	
	Funciones básicas.....	28	Generalidades	35	
	Radio	29	Localización de averías.....	36	
Deutsch	Bedienungselemente	37	CD-Spieler.....	41-43	Deutsch
	Stromversorgung	38	Cassettenrecorder	44-45	
	Grundfunktionen	39	Allg. Informationen.....	46	
	Radio	40	Fehlersuche	47	
Nederlands	Bedieningsorganen	48	CD-Speler.....	52-54	Nederlands
	Stroomvoorziening	49	Cassetterecorder	55-56	
	Basisfuncties	50	Algemene gegevens.....	57	
	Radio	51	Verhelpen van storingen.....	58	
Italiano	Comandi	59	Lettore CD	63-65	Italiano
	Alimentazione	60	Deck cassetta	66-67	
	Funzioni principali	61	Informazioni generali	68	
	Radio	62	Elenco ricerca guasti	69	
Svenska	Kontroller	70	CD-Spelaren	74-76	Svenska
	Strömförsörjning.....	71	Kassettspelaren.....	77-78	
	Allmänna funktioner	72	Allmänt	79	
	Radio	73	Felsökning	80	
Dansk	Bedjeningsknapper	81	CD-afspilleren	85-87	Dansk
	Strømforsyning	82	Kassette deck	88-89	
	Basisfunktioner	83	Generel information.....	90	
	Radio	84	Fejlsøgning.....	91	
Suomi	Säätimet	92	CD-soitin	96-98	Suomi
	Käyttöjännite.....	93	Kassettidekki	99-100	
	Perustoiminnot	94	Yleistä.....	101	
	Radio	95	Tarkistusluettelo	102	
Ελληνικά	Χειριστήρια	103	ΦΟΡΗΤΟ CD.....	107-109	Ελληνικά
	Τροφοδοσία.....	104	ΚΑΣΕΤΟΦΩΝΑ	110-111	
	Βασικές λειτουργίες	105	Γενικές πληροφορίες	112	
	ΔΕΚΤΗΣ	106	Διόρθωση βλαβών	113	
Português	Comandos.....	114	Leitor de CDs.....	118-120	Português
	Alimentação	115	Deck de cassetes	121-122	
	Funções Básicas	116	Informações gerais	123	
	Radio.....	117	Avarias	124	

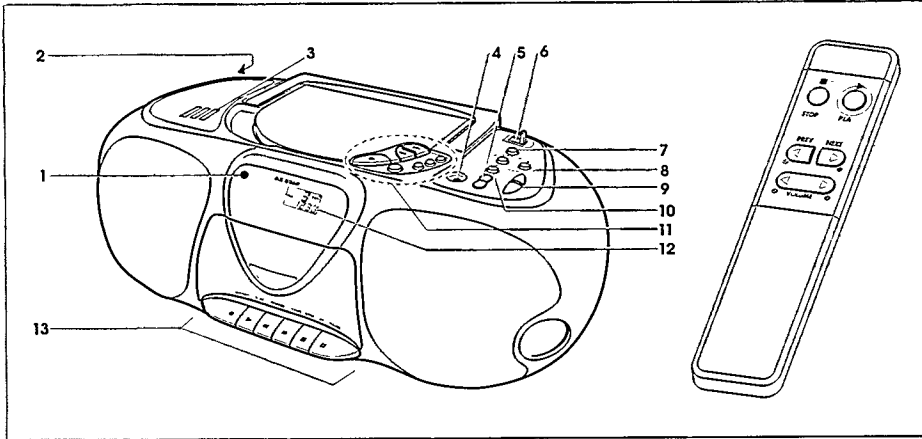

Τηλεχειριστήριο Λειτουργίες

- STOP ■.....CD: για σταμάτημα αναπαραγωγής CD.
- PLAY ►.....CD: για έναρξη αναπαραγωγής CD.
- ◀ PREV/NEXT ► ..CD: για να πηγαίνετε σε επόμενο/προηγούμενο τραγούδι.
- VOLUME ◀ ►.....για ρύθμιση του επιπέδου ήχου.

Ανω και εμπρόςπια πλευρά.

- ① SENSORμάτι τηλεχειρισμού.
- ②(πίσω πλευρά) για σύνδεση φικς (3,5 χιλ.) ακουστικών. Σημείωση: Αν συνδέσετε ακουστικά αποσυνδέονται τα ηχεία.
- ③ 3 BAND GRAPHIC EQUALIZER - για να ρυθμίσετε τον ήχο όπως προτιμάτε
- ④ MICυποδοχή μικροφώνου 3,5 χιλ. (βλέπε ΕΓΓΡΑΦΗ)
- ⑤ VOLUME + / -για ρύθμιση του επιπέδου ήχου.
- ⑥ POWER.....για επιλογή της ηχητικής πηγής CD-TAPE/OFF-RADIO

ΔΕΚΤΗΣ:

- ⑦ PROGRAM.....για προγραμματισμό προρυθμισμένων σταθμών
- ⑧ PRESETS - / +.....για επιλογή προρυθμισμένου σταθμού.

- ⑨ TUNING $\wedge \vee$ για συντονισμό σταθμών ραδιοφώνου.
- ⑩ BANDγια επιλογή περιοχής κύματος: FM, MW, LW.

ΦΟΡΗΤΟ CD:

- ⑪ OPEN-CLOSEΠλήκτρο για να ανοίγει το καπάκι στο CD.
- PLAY-PAUSE ►.....για έναρξη και διακοπή αναπαραγωγής CD.
- SEARCH ◀◀ ▶▶για ανίχνευση μπρος - πίσω στο δίσκο
- STOP ■.....για διακοπή αναπαραγωγής και ακύρωση προγραμματισμού.
- SHUFFLEγια αναπαραγωγή των τραγουδιών με οποιαδήποτε σειρά.
- REPEAT.....για επανάληψη ενός τραγουδιού ή όλων των τραγουδιών.
- PROGγια να προγραμματίζετε τραγούδια και τον έλεγχο του προγραμματισμού σας.

⑫ KANTPAN

ΚΑΣΕΤΟΦΩΝΑ:

- ⑬ RECORD ●για έναρξη της εγγραφής
- PLAY ►.....για έναρξη της αναπαραγωγής
- ◀◀.....για γρήγορη επανεκτύλιξη.
- ▶▶.....για γρήγορη εκτύλιξη προς τα εμπρός.
- STOP-EJECT ■για το σταμάτημα της κασέτας ή για άνοιγμα χώρου κασέτας.
- PAUSE II.....για διακοπή της εγγραφής ή αναπαραγωγής

ΤΡΟΦΟΔΟΣΙΑ

Μπαταρίες, τύπος R20, UM1 ή D

- Ανοίξτε το χώρο μπαταριών και βάλτε 6 μπαταρίες τύπου R20, UM - 1 ή D (προτιμήστε τις αλκαλικές).
- Βγάλτε τις μπαταρίες αν είναι άδειες ή αν δεν πρόκειται να χρησιμοποιήσετε το CD για μεγάλο διάστημα.
- **Τηλεχειριστήριο:** Ανοίξτε το χώρο των μπαταριών και τοποθετήστε τις δύο παρεχόμενες μπαταρίες (τύπος R03, UM-4 , ή AAA) όπως δείχνει η εικόνα. Να βγάζετε τις μπαταρίες από το τηλεχειριστήριο όταν αδειάζουν ή όταν δεν το χρησιμοποιείτε για μεγάλο χρονικό διάστημα.

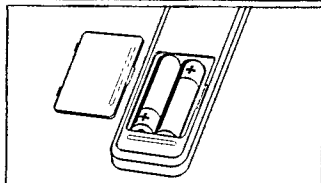
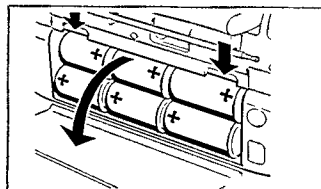

Τροφοδοσία.

- 1 Ελέγξτε αν η τάση λειτουργίας που αναφέρεται στην πινακίδα με τα τεχνικά χαρακτηριστικά είναι ίδια με την τάση της περιοχής σας. Αν όχι συμβουλευτείτε τον προμηθευτή σας ή την Εταιρία μας.
Η πινακίδα με τα τεχνικά χαρακτηριστικά βρίσκεται στη βάση της συσκευής.
Αν η συσκευή έχει επιλογή τάσεως (⊗) ρυθμίστε τον στην τάση της περιοχής σας.
 - 2 Συνδέστε το καλώδιο ρεύματος στην υποδοχή MAINS της συσκευής και στην πρίζα του τοίχου. Η συσκευή τροφοδοτείται τώρα με τάση.
- Η τροφοδοσία από τις μπαταρίες διακόπτεται όταν συνδέσετε τη συσκευή στην πρίζα του τοίχου. Για να τροφοδοτείται πάλι η συσκευή από τις μπαταρίες, βγάλτε το καλώδιο από την υποδοχή MAINS.
 - Για να αποσυνδέσετε τη συσκευή τελείως από την τάση, βγάλτε το καλώδιο από την πρίζα του τοίχου.

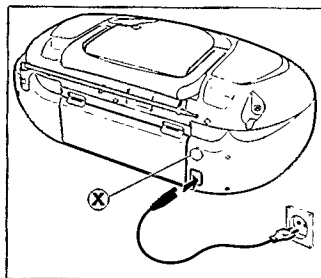

Προστασία περιβάλλοντος

Κάθε περιττό υλικό έχει παραληφθεί. Προσπαθήσαμε έτσι ώστε η συσκευασία να αποτελείται μόνο από τρία διαφορετικά υλικά: Χαρτόνι (κουτί), Διογκούμενη πολυστερίνη (στηρίγματα), Πολυθυλένιο (σακούλες, προστατευτικές θήκες).

Η συσκευή αποτελείται από ανακυκλώσιμα υλικά. Παρακαλούμε τηρήστε τους κανονισμούς της χώρας σας σχετικά με την απόρριψη των υλικών συσκευασίας, των μπαταριών και παλαιών συσκευών.

ΒΑΣΙΚΕΣ ΛΕΙΤΟΥΡΓΙΕΣ

Βασικές λειτουργίες

- Βάλτε τον επιλογέα POWER στην επιθυμητή πηγή CD-TAPE/OFF-RADIO.
- Η συσκευή σταματά όταν βάλετε τον επιλογέα POWER στο TAPE/OFF και ελευθερώσετε τα πλήκτρα του κασετοφώνου.
- Για να σταματήσετε την τροφοδοσία του συστήματος αποσυνδέστε το από το ρεύμα.

Σημείωση: Όταν η συσκευή λειτουργεί με τις μπαταρίες, βεβαιωθείτε ότι έχετε βάλει τον επιλογέα POWER στο TAPE/OFF για να αποφεύγεται η συνεχής κατανάλωση ρεύματος.

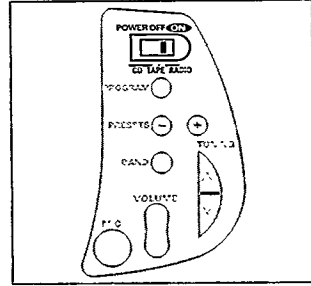

Ρύθμιση του ήχου

- Ρυθμίστε τον ήχο με τα πλήκτρα VOLUME και 3 BAND GRAPHIC EQUALIZER.
- Οι χαμηλές συχνότητες ενισχύονται επίσης αν τοποθετήσετε τη συσκευή κοντά σε τοίχο ή βιβλιοθήκη. (Μη σκεπάζετε τα ανοίγματα της συσκευής και βεβαιωθείτε ότι αφήνετε ιαρκετό χώρο γύρω της για να αερίζεται σωστά.)

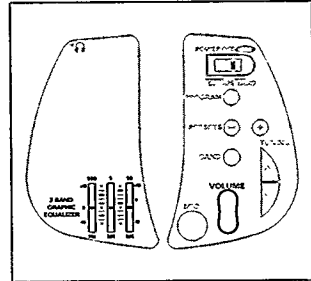

Exempel
Displayindikering
när man ställer in
ljudstyrkan (nivåer
mellan 0 och 32).

ΔΕΚΤΗΣ: Συντονισμός ραδιοφωνικού σταθμού

- 1 Βάλτε τον επιλογέα POWER στο RADIO.
 - 2 Επιλέξτε την επιθυμητή περιοχή κύματος πατώντας επαναληπτικά BAND.
→ Ένδειξη καντράν: η επιλεγμένη περιοχή κύματος.
 - 3 Πιέστε TUNING \wedge ή \vee για ένα δευτερόλεπτο περίπου και μετά αφήστε ελεύθερο το πλήκτρο.
→ Το ραδιόφωνο συντονίζεται αυτόματα σε σταθμό επαρκούς έντασης.
 - 4 Επαναλάβετε την διαδικασία αυτή μέχρι να βρείτε τον επιθυμητό σταθμό.
- Για να συντονίσετε ασθενή σταθμό πατήστε σύντομα TUNING \wedge ή \vee όσο συχνά χρειάζεται για καλύτερη λήψη ή μέχρι να εμφανιστεί στο καντράν η σωστή συχνότητα.

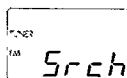
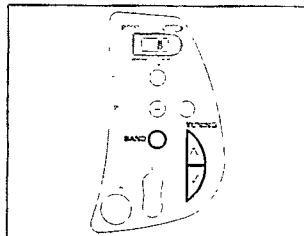

Παράδειγμα Ένδειξη καντράν κατά τον αυτόματο συντονισμό.

Πως θα βελτιώσετε την λήψη του ραδιοφώνου

- Για λήψη FM, τραβήξτε έξω την τηλεσκοπική κεραία. Για βελτίωση του σήματος FM, γυρίστε την και δώστε της την κατάλληλη κλίση. Ελαττώστε το μήκος της αν το σήμα είναι πολύ ισχυρό (πολύ κοντά σε πομπό).
- Για λήψη MW και LW, βρείτε την κατάλληλη θέση της εσωτερικής κεραίας γυρίζοντας ολόκληρη τη συσκευή. Η τηλεσκοπική κεραία δεν χρειάζεται.

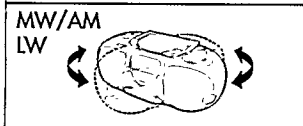
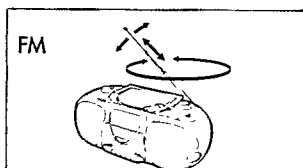

Προγραμματισμός ραδιοφωνικών σταθμών (29 προρυθμισμένοι σταθμοί)

Μπορείτε να αποθηκεύσετε μέχρι 29 ραδιοφωνικούς σταθμούς στη μνήμη. Όταν συντονίσετε προρυθμισμένο σταθμό, ο αριθμός του (1 μέχρι 29) εμφανίζεται στο καντράν.

- 1 Βάλτε τον επιλογέα POWER στο RADIO.
- 2 Πιέστε PROGRAM για να ξεκινήσει η λειτουργία προγραμματισμού.
→ Κατά τον προγραμματισμό, αναβοσβήνει PROGRAM στο καντράν.
- 3 Συντονίστε τον επιθυμητό σταθμό με το TUNING \wedge ή \vee όπως περιγράφεται παραπάνω.
→ Αν η συχνότητα έχει ήδη αποθηκευτεί στη μνήμη, εμφανίζεται ο αριθμός του στο καντράν.
- 4 Πιέστε PRESETS - / + για να δώσετε αριθμό από 1 μέχρι 29, στον προρυθμισμένο σταθμό.
- 5 Πιέστε PROGRAM για να επιβεβαιώσετε την ρύθμιση.

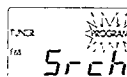
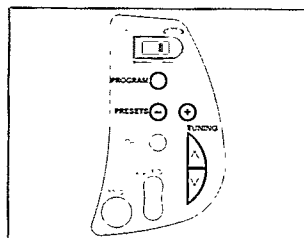

Παράδειγμα Ένδειξη καντράν κατά τον προγραμματισμό

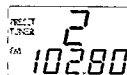

Παράδειγμα Ένδειξη καντράν: -αριθμός προρυθμισμένου σταθμού -συχνότητα -περιοχή ρεύματος

Συντονισμός προρυθμισμένου σταθμού

- Πιέστε PRESETS - / + μέχρι να εμφανιστεί ο αριθμός του επιθυμητού σταθμού στο καντράν.

Αναπαραγωγή CD

- 1 Ρυθμίστε τον επιλογή POWER στο CD.
- 2 Ανοίξτε το καπάκι πιέζοντας το πλήκτρο OPEN-CLOSE.
- 3 Τοποθετήστε τον δίσκο με την ετικέτα από πάνω Και Κλείστε το καπάκι.
→ Το CD αρχίζει και ανιχνεύει τα περιεχόμενα του δίσκου. Μετά, ο ολικός αριθμός και ο ολικός χρόνος παιξίματος των τραγουδιών εμφανίζονται στο καντράν, και μετά το CD σταματά.

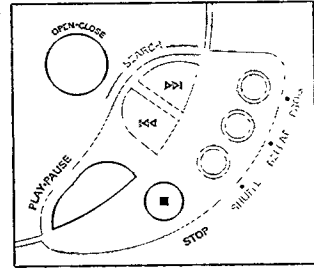

- 4 Πιέστε το πλήκτρο PLAY-PAUSE ► για να αρχίσει το παίξιμο.
→ Ένδειξη καντράν: τωρινό τραγούδι και ο χρόνος που παίζεται.
- 5 Πιέστε το πλήκτρο STOP ■ για να σταματήσετε το παίξιμο.
→ Ένδειξη καντράν: ολικός αριθμός τραγουδιών και ολικός χρόνος παιξίματος.

- Μπορείτε να διακόψετε το παίξιμο πιέζοντας το πλήκτρο PLAY-PAUSE ►. Για να συνεχίσετε το παίξιμο πιέστε το πλήκτρο πάλι.
→ Ένδειξη καντράν: ο χρόνος της τωρινής θέσης αναβοσβήνει.

Σημείωση: Το CD σταματά επίσης:

- αν ανοίξετε το καπάκι.
- αν μετακινήσετε τον επιλογή POWER ή
- αν τελειώσει ο δίσκος.



Ένδειξη καντράν: Όταν το καπάκι του CD είναι ανοικτό.

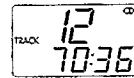

Παράδειγμα
Ένδειξη καντράν όταν η συσκευή έχει σταματήσει ή παίζει: αριθμός τραγουδιού και χρόνος.



Παράδειγμα
Ένδειξη καντράν όταν η λειτουργία έχει διακοπεί: χρόνος της τωρινής θέσης αναβοσβήνει

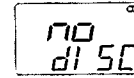

Ένδειξη καντράν: Αν κάνετε λάθος κατά τη λειτουργία του CD, το CD δεν μπορεί να διαβάσει τον δίσκο (βλέπε ΠΙΘΑΝΕΣ ΒΛΑΒΕΣ ΚΑΙ ΑΙΤΙΑ)

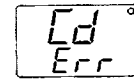

ΦΟΡΗΤΟ CD

ΑΝΑΖΗΤΗΣΗ πίσω «« και μπρος »»

Επιλογή άλλου τραγουδιού.

- Πιέστε σύντομα το πλήκτρο SEARCH «« ή »» μια ή πολλές φορές για να πάτε στην αρχή του τωρινού/προηγούμενων ή επόμενων τραγουδιού.
 - Ενδειξη καντράν: αριθμός επιλεγμένου τραγουδιού.
 - Κατά το παίξιμο: το παίξιμο συνεχίζεται αυτόματα με το επιλεγμένο τραγούδι.
 - Στη θέση STOP: πιέστε το πλήκτρο PLAY-PAUSE ► για να αρχίσει το παίξιμο.

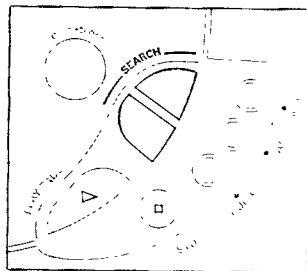

Αναζήτηση ενός συγκεκριμένου σημείου κατά το παίξιμο.

- 1 Κρατήστε πατημένο το πλήκτρο SEARCH «« ή »» για να βρήτε το συγκεκριμένο μέρος τραγουδιού προς την αρχή ή τέλος του δίσκου.
 - Το παίξιμο συνεχίζεται σε χαμηλή ένταση.
- 2 Ελευθερώστε το πλήκτρο όταν φθάσετε στο επιθυμητό σημείο.

Σημείωση: Κατά τη λειτουργία SHUFFLE και REPEAT (ενός τραγουδιού) η αναζήτηση είναι δυνατή μόνο στο τραγούδι που παίζεται.

Διάφορες λειτουργίες παιχνίματος.

SHUFFLE – Για αναπαραγωγή των τραγουδιών με οποιαδήποτε σειρά.

- 1 Πιέστε το πλήκτρο SHUFFLE πριν ή κατά την αναπαραγωγή.
 - Όλα τα τραγούδια του δίσκου (ή του προγραμματισμού σας).
- 2 Για να επιστρέψετε στην κανονική αναπαραγωγή του CD, πιέστε το πλήκτρο SHUFFLE.

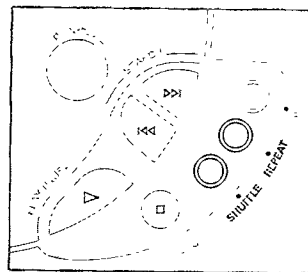

REPEAT – Για επανάληψη ολόκληρου του δίσκου ή ενός τραγουδιού.

- 1 Πιέζοντας επαναληπτικά το πλήκτρο REPEAT, το καντράν δείχνει τις διάφορες λειτουργίες επανάληψης.
 - REPEAT: το τωρινό τραγούδι επαναλαμβάνεται συνεχώς.
 - REPEAT ALL: ολόκληρος ο δίσκος επαναλαμβάνεται συνεχώς.
- 2 Για να επιστρέψετε στην κανονική αναπαραγωγή του CD, πιέστε το πλήκτρο REPEAT, μέχρι να εξαφανιστεί η ένδειξη REPEAT από το καντράν.

Σημείωση: Μπορείτε να ενεργοποιήσετε τις διάφορες λειτουργίες αναπαραγωγής ταυτόχρονα, π.χ. να παιχτεί επανειλημμένα ολόκληρος ο δίσκος ή ο προγραμματισμός με τυχαία σειρά (SHUFFLE REPEAT ALL).

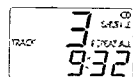

Παράδειγμα
Ενδειξη καντράν: όταν ενεργοποιηθεί η αντίστοιχη λειτουργία αναπαραγωγής.

Προγραμματισμός τραγουδιών.

Μπορείτε να επιλέξετε έναν αριθμό τραγουδιών και να τα αποθηκεύσετε στη μνήμη με τη σειρά που θέλετε. Μπορείτε να αποθηκεύσετε το ίδιο τραγούδι περισσότερες από μια φορά. Μπορούν να αποθηκευτούν μέχρι 20 τραγούδια.

1 Επιλέξτε τα επιθυμητά τραγούδια με το πλήκτρο SEARCH ◀◀ ή ▶▶.

2 Μόλις το καντράν δείξει το επιθυμητό τραγούδι, πιάστε το πλήκτρο PROG για να περάσει στη μνήμη.

→ Στο καντράν δείχνει PROGRAM και F-05 ανάβει για λίγο. Μετά δείχνει τον αριθμό του αποθηκευμένου τραγουδιού.

3 Επιλέξτε και αποθηκεύστε όλα τα επιθυμητά τραγούδια με τον ίδιο τρόπο.

• Μπορείτε να ελέγξετε τις ρυθμίσεις σας πιέζοντας το πλήκτρο PROG περισσότερο από 2 δευτερόλεπτα.

→ Το καντράν δείχνει όλους τους αριθμούς των τραγουδιών με τη σειρά που τους περάσατε στη μνήμη.

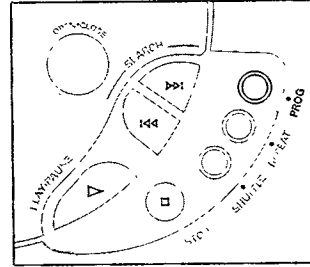

Ενδειξη καντράν: Όταν αποθηκεύετε τραγούδι.



Ενδειξη καντράν: Όταν προσπαθείτε να αποθηκεύσετε περισσότερα από 20 τραγούδια.

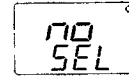

Ένδειξη καντράν όταν πιέσετε PROG και δεν έχετε επιλέξει τραγούδι.

Πως θα παίξετε τα τραγούδια του προγραμματισμού σας

• Αν έχετε επιλέξει τα τραγούδια όταν η συσκευή είναι στο STOP. Πιέστε PLAY-PAUSE ▶.

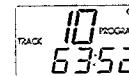

Παράδειγμα Ενδειξη καντράν: Όταν παίξετε τον προγραμματισμό σας.

• Αν έχετε επιλέξει τα τραγούδια κατά την αναπαραγωγή του CD, πιέστε το STOP ■ και μετά το PLAY-PAUSE ▶.

Πως θα σβήσετε τα τραγούδια του προγραμματισμού σας. (όταν το CD είναι στο STOP.)

• Πιέζετε το πλήκτρο STOP ■.

→ Η ένδειξη PROGRAM εξαφανίζεται από το καντράν και ο προγραμματισμός σας σβήνει.

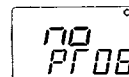

Ενδειξη καντράν: Όταν σβήνετε τον προγραμματισμό σας.

Σημείωση: Ο προγραμματισμός σας σβήνει επίσης:

- αν διακοπεί η τροφοδοσία, με τάση
- αν ανοίξετε το καπάκι ή
- αν κινήσετε τον επιλογέα POWER.

ΚΑΣΕΤΟΦΩΝΑ

Πώς θα παίξετε την κασέτα.

- 1 Βάλτε τον επιλογέα στο TAPE/OFF.
- 2 Πιέστε το STOP EJECT ■ για να ανοίξει η κασετοθήκη.
- 3 Βάλτε την γραμμένη κασέτα με την ανοικτή πλευρά προς τα κάτω.
- 4 Πιέστε το PLAY ► για να αρχίσει η αναπαραγωγή.
- 5 Πιέζοντας το ◀◀ ή ▶▶ γίνεται γρήγορη εκτύλιξη της κασέτας προς στις δύο κατευθύνσεις.
- 6 Για να σταματήσετε τη κασέτα, πιέστε το STOP EJECT ■.

Σημείωση: Τα πλήκτρα ελευθερώνονται αυτόματα στο τέλος της κασέτας.

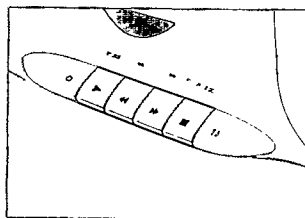
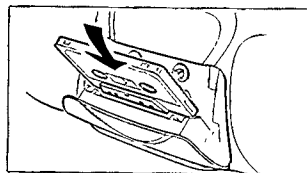

Γενικές πληροφορίες για την εγγραφή

- Η εγγραφή επιτρέπεται εφ' όσον δεν θίγονται πνευματικά ή άλλα δικαιώματα σύμφωνα με το νόμο.
- Για εγγραφή με τη συσκευή αυτή πρέπει να χρησιμοποιήσετε κασέτα τύπου «NORMAL» (IEC type I). Η συσκευή δεν είναι κατάλληλη για εγγραφή με κασέτες τύπου «CHROME» (IEC II) ή «METAL» (IEC IV).
- Γενικά το επίπεδο εγγραφής ρυθμίζεται αυτόματα. Οι ρυθμίσεις έντασης και 3 BAND GRAPHIC EQUALIZER δεν επηρεάζουν την εγγραφή.
- Στην αρχή και στο τέλος της ταινίας και για 7 δευτερόλεπτα περίπου δεν μπορεί να γίνει εγγραφή.

Πώς θα προφυλάξετε την κασέτα από τυχαίο σθήσιμο.

- Κρατήστε την πλευρά της κασέτας που θέλετε να προφυλάξετε και σπάστε το καπάκι της αριστερής οπής με ένα κατσαβίδι, οπότε η εγγραφή στην πλευρά αυτή θα είναι αδύνατη.
- Αν όμως σκεπάσετε την οπή με σελοτέιπ η εγγραφή θα είναι δυνατή.

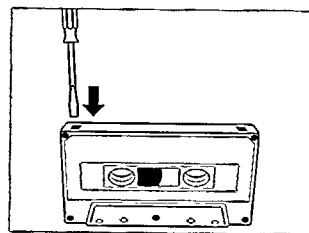

Συγχρονισμένη έναρξη εγγραφής και αναπαραγωγής CD (CD SYNCHRO)

- 1 Ρυθμίστε τον επιλογέα POWER στο CD.
- 2 Τοποθετήστε τον δίσκο CD και αν θέλετε προγραμματίστε τα επιθυμητά τραγούδια.
- 3 Πιέστε STOP ■ για ν' ανοίξει η κασετοθήκη.
- 4 Τοποθετήστε την άγραφη κασέτα με την ανοικτή πλευρά προς τα κάτω.
- 5 Πιέστε RECORD ● για να αρχίσει η εγγραφή.
→ Η αναπαραγωγή του δίσκου ή του προγραμματισμού σας αρχίζει αυτομάτως.
Δεν χρειάζεται να ξεκινήσετε το CD χωριστά.
- 6 Για σύντομες διακοπές πιέστε το PAUSE II. Για να ξαναρχίσει η εγγραφή, πιέστε το πλήκτρο αυτό πάλι.
- 7 Για να σταματήσετε την εγγραφή, πιέστε το πλήκτρο STOP. EJECT ■.

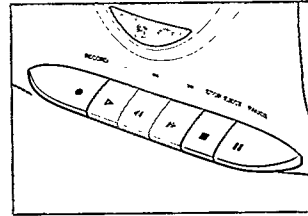
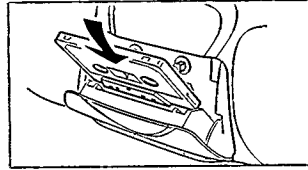

Σημείωση: Η εγγραφή μπορεί να αρχίσει από διαφορετικές θέσεις:

- Αν το CD είναι στη θέση PAUSE, η εγγραφή θ' αρχίσει από τη θέση αυτή (χρησιμοποιήστε το SEARCH ◀▶ ή ▶▶).
- Αν το CD είναι στη θέση STOP, η εγγραφή θ' αρχίσει από την αρχή του δίσκου ή του προγραμματισμού σας.

Εγγραφή από το ραδιόφωνο ή από μικρόφωνο

- 1 Ρυθμίστε τον επιλογέα POWER στο TAPE/OFF ή RADIO.
- 2 Ετοιμάστε την ηχητική πηγή για εγγραφή:
-RADIO: συντονίστε το επιθυμητό σταθμό.
-TAPE/OFF (μικρόφωνο): Συνδέστε μικρόφωνο με φικς 3,5 χιλ. στην υποδοχή MIC. Βάλτε το VOLUME στο 0 (η ακρόαση κατά την εγγραφή από μικρόφωνο δεν είναι δυνατή).
- 3 Πιέστε STOP ■ για ν' ανοίξει η κασετοθήκη.
- 4 Τοποθετήστε την άγραφη κασέτα με την ανοικτή πλευρά προς τα κάτω.
- 5 Πιέστε RECORD ● για να αρχίσει η εγγραφή.
- 6 Για σύντομες διακοπές πιέστε το PAUSE II. Για να ξαναρχίσει η εγγραφή, πιέστε το πλήκτρο αυτό πάλι.
- 7 Για να σταματήσετε την εγγραφή, πιέστε το πλήκτρο STOP. EJECT ■.

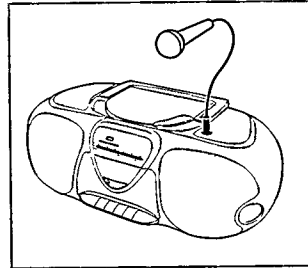

Σημείωση: Κατά την εγγραφή από το ραδιόφωνο ή CD μπορείτε να συνδέσετε μικρόφωνο και να κάνετε μείξη ήχου. Διαφορετικά, βεβαιωθείτε ότι δεν υπάρχει συνδεδεμένο μικρόφωνο που θα μπορούσε να διαταράξει την εγγραφή.

ΓΕΝΙΚΕΣ ΠΛΗΡΟΦΟΡΙΕΣ

ΣΥΝΤΗΡΗΣΗ

- Προφυλάξτε την συσκευή, τους δίσκους ή τις κασέτες από υγρασία και βροχή, άμμο ή υπερβολική θερμότητα.
- Τα μηχανικά μέρη της συσκευής έχουν αυτολιπαινόμενα ρουλεμάν. Γι' αυτό δεν πρέπει να τα λαδώνετε ή λιπαίνετε.
- Μπορείτε να καθαρίσετε το εξωτερικό της συσκευής με ένα μαλακό ύφασμα δέρμα (σαμούά) πολύ ελαφρά ποτισμένο με νερό. Μη χρησιμοποιήτε υγρά καθαρισμού ή άλλα αποξεστικά υλικά.

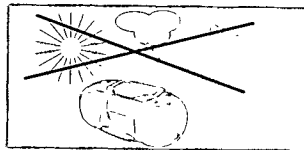

ΚΑΣΕΤΟΦΩΝΟ

- Για να έχετε καλή ποιότητα εγγραφής και παιξίματος των κασετών καθαρίστε την κεφαλή (A) και την καποτάνια (B) καθώς και τις ρόδες πίεσης (C) κάθε 50 ώρες λειτουργίας. Χρησιμοποιήστε βαμβάκι ελαφρά ποτισμένο με οινόπνευμα ή άλλο ειδικό υγρό καθαρισμού κεφαλών.
- Πιέστε το PLAY και καθαρίστε τους λαστιχένιους κυλίνδρους (C).
 - Πιέστε το PAUSE και καθαρίστε τις καστάνιες (B) και τις κεφαλές (A).

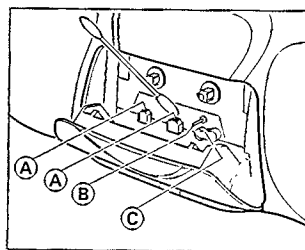

Σημείωση: Ο καθαρισμός των κεφαλών (A) μπορεί να γίνει και με την ειδική κασέτα καθαρισμού.

CD ΚΑΙ ΔΙΣΚΟΙ CD.

- Μην αγγίζετε ποτέ το φακό (X) στο CD!
- Οι φακοί μπορεί να πιάσουν υδατμούς αν μετακινηθεί απότομα η συσκευή από κρύο περιβάλλον σε ζεστό. Το παίξιμο του δίσκου τότε είναι αδύνατον. Αφήστε τη συσκευή να εγκλιματιστεί στο νέο περιβάλλον.
- Για να βγάλετε τον δίσκο από το κουτί του πιέστε το κέντρο και ανασηκώστε τον.
- Να πιάνετε το δίσκο πάντα από την περιφέρεια και να τον τοποθετείτε στην θήκη του μετά από κάθε χρήση.
- Για να καθαρίσετε τον δίσκο χωνώστε τον με την ανάσα σας και με ένα πολύ μαλακό ύφασμα - που δεν αφήνει χνούδι - σκουπίστε τον από το κέντρο προς την περιφέρεια (Εικόνα). Μη χρησιμοποιείτε υλικά καθαρισμού στους δίσκους!
- Μη γράφετε ποτέ επάνω στον δίσκο ή μην κολλάτε αυτοκόλλητα πάνω του.

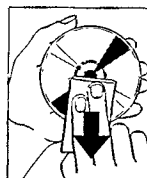
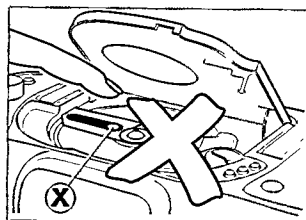

Το προϊόν αυτό τηρεί τις προδιαγραφές της Ε.Κ. περί ραδιοφωνικών παρεμβολών.

ΕΠΙΛΥΣΗ ΣΦΑΛΜΑΤΩΝ

- Αν παρουσιαστεί κάποιο πρόβλημα συμβουλευτείτε πρώτα τον παρακάτω πίνακα πριν πάτε την συσκευή για επισκευή.
- Αν δεν μπορείτε να δώσετε λύση συμβουλευτείτε το τμήμα βλαβών (Service) της Φίλιπς

Προσοχή!

Μην προσπαθήσετε σε καμία περίπτωση να επισκευάσετε μόνοι σας την συσκευή διότι θα ακυρωθεί η εγγύηση.

ΠΡΟΒΛΗΜΑ	ΠΙΘΑΝΗ ΑΙΤΙΑ	ΕΠΙΛΥΣΗ
Δεν λειτουργεί καθόλου ή κακός ήχος	Το καλώδιο δεν συνδέθηκε σωστά.	Ελέγξτε το
	Δεν ρυθμίσατε την ένταση.	Ρυθμίστε την
	Έχετε συνδέσει ακουστικά.	Αποσυνδέστε τα.
	Λάθος τοποθετημένες μπαταρίες.	Τοποθετήστε τις σωστά.
	Εξαντλημένες μπαταρίες.	Τοποθετήστε φρέσκιες μπαταρίες.
	Τροφοδοσία από την μπαταρία αντί του κεντρικού δικτύου.	Βγάλτε το καλώδιο τάσεως από την υποδοχή MAINS της συσκευής.
Καμιά αντίδραση στα πλήκτρα	Ηλεκτροστατική εκφόρτιση	Αποσυνδέστε την συσκευή από το ρεύμα και συνδέστε την μετά από λίγο
Φτωχή λήψη στο ράδιο	Ασθενές ραδιοφωνικό σήμα κεραίας.	Κατευθύνετε κατάλληλα την κεραία για καλύτερη λήψη: - FM: γειρετε και στρέψτε την τηλεσκοπική κεραία. - MW/LW: στρέψτε ολόκληρη τη συσκευή.
	Παρεμβολή από ηλεκτρονική συσκευή όπως TV, Βίντεο, Υπολογιστής, Θερμοστάτης, φθορίζουσες μηχανή κ.λπ.	Απομακρύνετε την συσκευή από τις άλλες συσκευές.
κνδειξη <i>no disc ή cd Err</i>	Ο δίσκος είναι πολύ γρατζουνισμένος ή βρώμικος	Αντικαταστήστε τον ή καθαρίστε τον.
	Δεν έχετε βάλει δίσκο.	Τοποθετήστε δίσκο.
	Τοποθετήσατε ανάποδα τον δίσκο.	Τοποθετήστε τον σωστά.
	Υδρατμοί στους φακούς.	Περιμένετε λίγο
Το CD πηδά τραγούδια	Ο δίσκος είναι πολύ γρατζουνισμένος ή βρώμικος.	Τοποθετήστε καλό δίσκο ή καθαρίστε τον
	Βρίσκετε σε λειτουργία το SHUFFLE ή ο προγραμματισμός.	Διακόψτε τη λειτουργία SHUFFLE ή τον προγραμματισμό.
Πτωχή ποιότητα ήχου κασέτας	Βρώμα ή σκόνη στις κεφαλές ή στη ροδα πίεσης	Καθαρίστε τις κεφαλές και τη ρόδα.
	Χρήση ακατάλληλης κασέτας (METAL ή CHROME).	Χρησιμοποιείτε μόνο κασέτες NORMAL (IEC I) για εγγραφή.
Δεν γίνεται εγγραφή	Προστατευμένη κασέτα.	Ακυρώστε την προστασία.
Δεν λειτουργεί το τηλεχειριστήριο	Η απόσταση συσκευής - τηλεχειριστηρίου είναι μεγάλη.	Μειώστε την απόσταση.
	Λάθος τοποθετημένες μπαταρίες.	Τοποθετήστε τις σωστά.
	Εξαντλημένες μπαταρίες.	Τοποθετήστε φρέσκιες μπαταρίες.





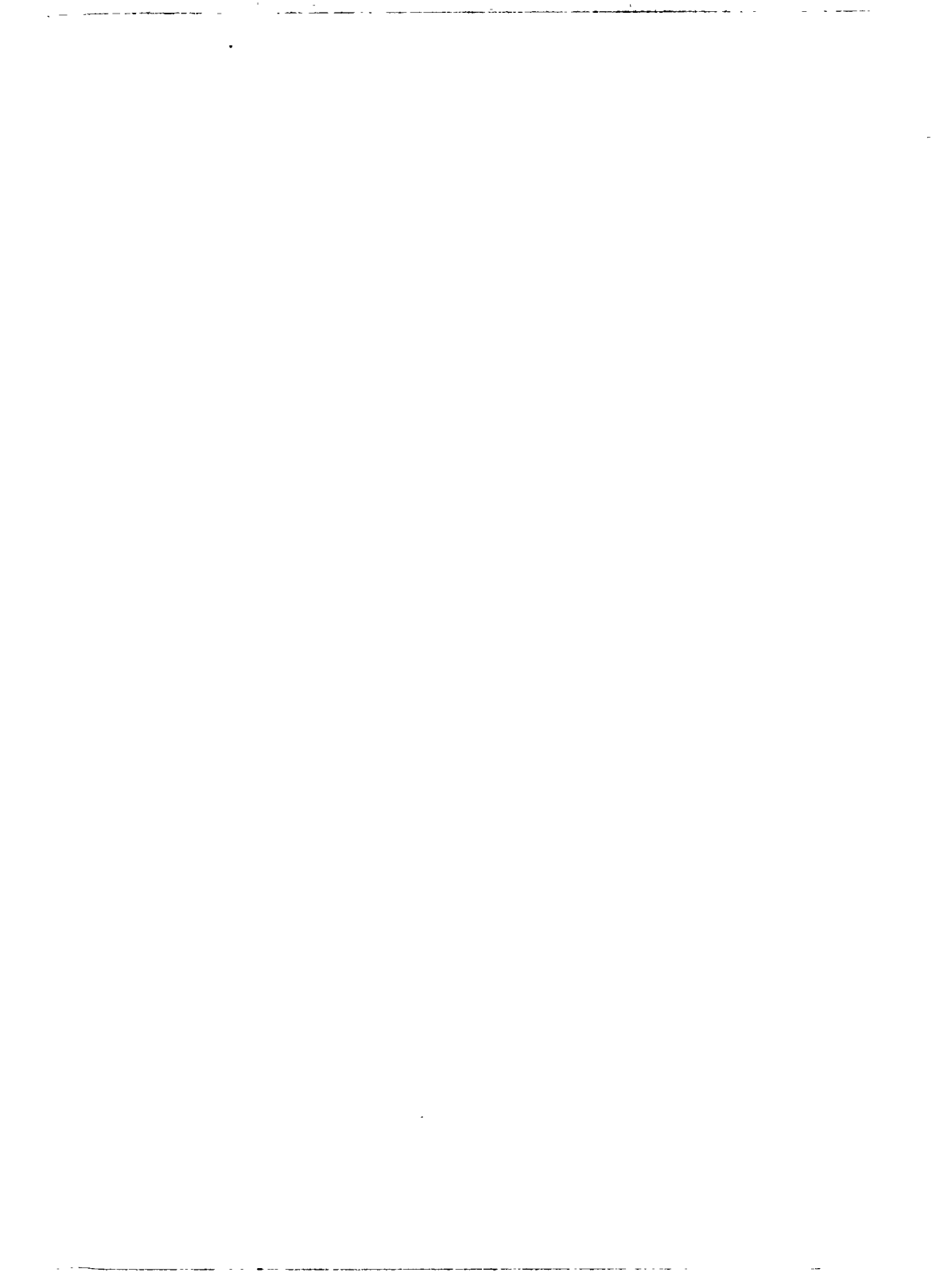

English

Français

Español

Deutsch

Nederlands

Italiano

Svenska

Dansk

Suomi

Ελληνικά

Português

**CLASS 1
LASER PRODUCT**

