

PHILIPS

AZ 8267 CD Radio Cassette Recorder

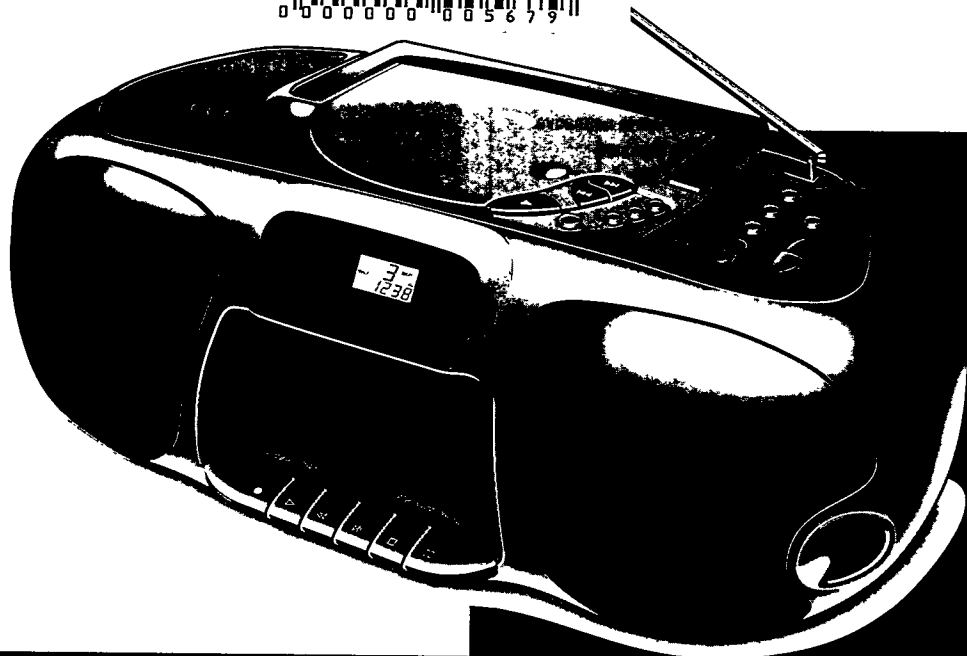

Inventor of CD and DCC
DIGITAL
DCC
COMPACT CASSETTE
COMPACT
DISC
DIGITAL AUDIO
a product from Philips

España

Declaración de conformidad con normas

El que suscribe, en nombre y representación de:

**Consumer Electronics Factory
Philips Hong Kong Ltd.**

declara, bajo su propia responsabilidad, que el

equipo: **Radiocasete/CD**
fabricado por: **Philips H.K. Ltd.**
Consumer Electronics Factory

en: **Far East**
marca: **Philips**
modelos: **AZ8262**

objeto de esta declaración, cumple con la normativa siguiente: Reglamento sobre Perturbaciones Radioeléctricas, Real Decreto 138/1989, Anexo V.

Hecho en: Hong Kong, 07-02-95

Firma:



Nombre: **T.M. Siu**
Cargo: **Quality Manager**

Norge

Typeskilt finnes på apparatens underside.

Observer: Nettbryteren er sekundert innkopleet. Den innebygde nettdelen er derfor ikke frakopleet nettet så lenge apparatet er tilsluttet nettkontakten.

Important notes for users in the U.K.

Mains plug

This apparatus is fitted with an approved moulded 13 Amp plug. To change a fuse in this type of plug proceed as follows:

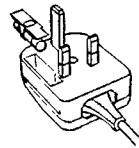

- 1 Remove fuse cover and fuse.
- 2 Fix new fuse which should be a BS1362 5 Amp, A.S.T.A. or BSI approved type.
- 3 Refit the fuse cover.

If the fitted plug is not suitable for your socket outlets, it should be cut off and an appropriate plug fitted in its place. If the mains plug contains a fuse, this should have a value of 5 Amp. If a plug without a fuse is used, the fuse at the distribution board should not be greater than 5 Amp.

Note: The severed plug must be disposed of to avoid a possible shock hazard should it be inserted into a 13 Amp socket elsewhere.

How to connect a plug

The wires in the mains lead are coloured with the following code: blue = neutral (N), brown = live (L). As these colours may not correspond with the colour markings identifying the terminals in your plug, proceed as follows:

- Connect the blue wire to the terminal marked N or coloured black.
- Connect the brown wire to the terminal marked L or coloured red.
- Do not connect either wire to the earth terminal in the plug, marked E (or \perp) or coloured green (or green and yellow).

Before replacing the plug cover, make certain that the cord grip is clamped over the sheath of the lead - not simply over the two wires.

Copyright in the U.K.

Recording and playback of material may require consent. See Copyright Act 1956 and The Performer's Protection Acts 1958 to 1972.

English	Controls	4	CD player	8-10	English
	Power supply.....	5	Cassette recorder	11-12	
	Basic Functions	6	Maintenance	13	
	Radio	7	Troubleshooting.....	14	
Français	Commandes	15	Lecteur de CD	19-21	Français
	Alimentation.....	16	Platine cassette.....	22-23	
	Fonctions de base.....	17	Généralités	24	
	Radio	18	Dépistage des pannes ..	25	
Español	Mandos	26	Lector de CD	30-32	Español
	Alimentación	27	Platina de casete.....	33-34	
	Funciones básicas.....	28	Generalidades	35	
	Radio	29	Localización de averías....	36	
Deutsch	Bedienungselemente	37	CD-Spieler.....	41-43	Deutsch
	Stromversorgung	38	Cassettenrecorder	44-45	
	Grundfunktionen	39	Allg. Informationen.....	46	
	Radio	40	Fehlersuche	47	
Nederlands	Bedieningsorganen	48	CD-Speler.....	52-54	Nederlands
	Stroomvoorziening	49	Cassetterecorder	55-56	
	Basisfuncties.....	50	Algemene gegevens.....	57	
	Radio	51	Verhelpen van storingen....	58	
Italiano	Comandi	59	Lettore CD	63-65	Italiano
	Alimentazione	60	Deck cassetta	66-67	
	Funzioni principali	61	Informazioni generali	68	
	Radio	62	Elenco ricerca guasti	69	
Svenska	Kontroller	70	CD-Spelaren	74-76	Svenska
	Strömförsörjning.....	71	Kassettspelaren.....	77-78	
	Allmänna funktioner	72	Allmänt	79	
	Radio	73	Felsökning	80	
Dansk	Betjeningsknapper	81	CD-afspilleren	85-87	Dansk
	Strømforsyning	82	Kassette deck	88-89	
	Basisfunktioner	83	Generel information.....	90	
	Radio	84	Fejlsøgning.....	91	
Suomi	Säätimet	92	CD-soitin	96-98	Suomi
	Käyttöjännite.....	93	Kassettidekki	99-100	
	Perustoiminnot	94	Yleistä.....	101	
	Radio	95	Tarkistusluettelo	102	
Ελληνικά	Χειριστήρια	103	ΦΟΡΗΤΟ CD.....	107-109	Ελληνικά
	Τροφοδοσία.....	104	ΚΑΣΕΤΟΦΩΝΑ	110-111	
	Βασικές λειτουργίες	105	Γενικές πληροφορίες	112	
	ΔΕΚΤΗΣ	106	Διόρθωση βλαβών	113	
Português	Comandos.....	114	Leitor de CDs.....	118-120	Português
	Alimentação	115	Deck de cassetes	121-122	
	Funções Básicas	116	Informações gerais	123	
	Radio.....	117	Avarias	124	

BEDIENUNGSELEMENTE

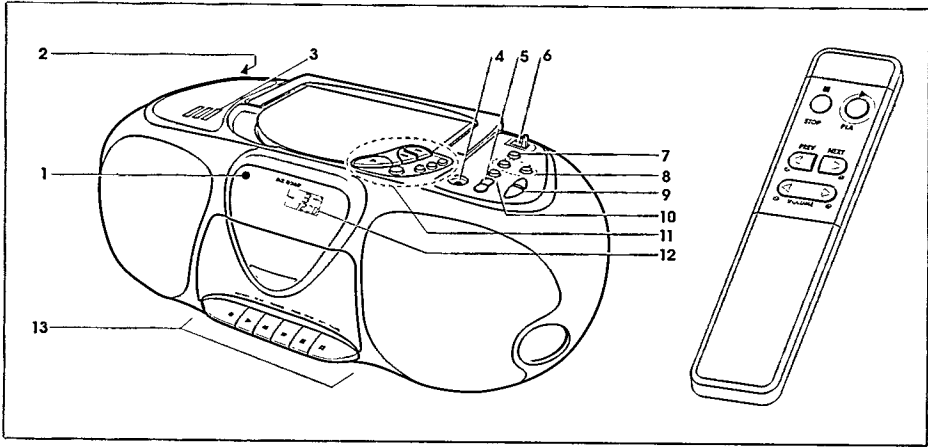

Fernbedienung

- STOP ■ CD: zum Beenden der CD-Wiedergabe
- PLAY-PAUSE ► ... CD: zum Starten und Unterbrechen der Wiedergabe
- ◀ PREV/NEXT ► .. CD: zum Vor- und Zurückspringen
- VOLUME ◀ ▶ um Einstellen der Lautstärke

Ober- und Vorderseite

- ① SENSOR Infrarotempfänger für die Fernbedienung
- ② (auf der Rückseite) 3,5 mm-Kopfhörer-Buchse. Die Lautsprecher werden beim Anstecken des Kopfhörers abgeschaltet.
- ③ 3 BAND GRAPHIC EQUALIZER
zum individuellen Einstellen des Klages
- ④ MIC 3,5 mm Mikrophon-Buchse (siehe AUFNAHME)
- ⑤ VOLUME + / - zum Einstellen der Lautstärke
- ⑥ POWER zum Wählen der Tonsignallequelle: CD-TAPE/OFF-RADIO

RADIO:

- ⑦ PROGRAM zum Programmieren von Vorwahlsendern
- ⑧ PRESETS - / + zum Wählen eines Vorwahlsenders

- ⑨ TUNING $\wedge \vee$ zum Abstimmen auf Radiosender
- ⑩ BAND zum Einstellen des Wellenbereiches: FM, MW oder LW

CD-SPIELER:

- ⑪ OPEN-CLOSE zum Öffnen des CD-Faches
- PLAY-PAUSE ► zum Starten und Unterbrechen der Wiedergabe
- SEARCH ◀◀ ▶▶ zum vorwärts und rückwärts Springen und Suchen
- STOP ■ zum Beenden der Wiedergabe und zum Löschen des Programmes
- SHUFFLE zum Abspielen in zufälliger Reihenfolge
- REPEAT zum Wiederholen der CD oder eines Musiktitels
- PROG zum Programmieren von Titeln und zum Überprüfen des Programmes

- ⑫ CD-Anzeige

CASSETTENRECORDER:

- ⑬ RECORD ● zum Starten der Aufnahme
- PLAY ► zum Starten der Wiedergabe
- ◀◀ zum Rückspulen des Bandes
- ▶▶ zum Vorspulen des Bandes
- STOP-EJECT ■ zum Stoppen des Bandes und zum Öffnen des Cassettenfaches
- PAUSE zum Unterbrechen der Aufnahme oder Wiedergabe

Deutsch

STROMVERSORGUNG

Batterien

- Öffnen Sie das Batteriefach und legen Sie 6 Monozellen, Typ R20, UM1 oder D, ein (vorzugsweise Alkali-Batterien).
- Entfernen Sie die Batterien, wenn sie verbraucht sind oder längere Zeit nicht benutzt werden.
- **Fernbedienung:** Öffnen Sie das Batteriefach und legen Sie zwei Batterien (Typ AAA, UM4 oder R03) ein. Entfernen Sie die Batterien, wenn sie verbraucht sind oder die Fernbedienung längere Zeit nicht benutzt wird.

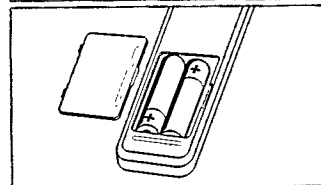
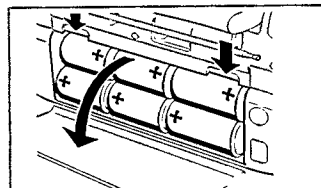

Deutsch

Netzspannung

- 1 Prüfen Sie, ob die auf dem Typenschild (auf der Unterseite des Gerätes) angegebene Netzspannung mit der örtlichen Netzspannung übereinstimmt. Sollte das nicht der Fall sein, wenden Sie sich bitte an Ihren Fachhändler oder Ihre Service-Stelle. Wenn das Gerät mit einem Netzspannungsumschalter (X) ausgestattet ist, stellen Sie diesen Umschalter auf die örtliche Netzspannung.
Das Typenschild befindet sich auf der Unterseite des Gerätes.
 - 2 Verbinden Sie das Netzkabel mit der Buchse MAINS und der Netzsteckdose. Die Netzspannungsversorgung ist jetzt eingeschaltet.
- Die Batterien werden bei Netzbetrieb abgeschaltet. Zum Umschalten auf Batterien, ziehen Sie den Stecker aus der Netzbuchse MAINS.
 - Zur vollständigen Trennung vom Netz, den Netzstecker aus der Steckdose ziehen.

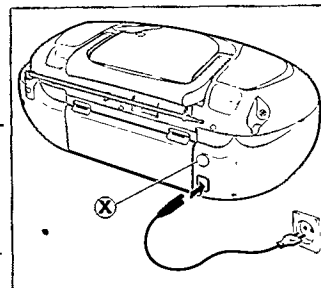

Umweltaspekte

Überflüssiges Verpackungsmaterial wurde vermieden. Wir haben unser möglichstes getan, damit die Verpackung leicht in drei Monomaterialien aufteilbar ist: Wellpappe (Schachtel), expandierbares Polystyrol - Styropor © (Puffer), Polyäthylen (Taschen, Schaumstoffolien)

Anm.: Ihr Gerät besteht aus Materialien, die von darauf spezialisierten Betrieben wiederverwertet werden können. Bitte informieren Sie sich darüber, wie Sie Verpackungsmaterialien, leere Batterien und alte Geräte entsprechend der örtlichen Bestimmungen entsorgen können.

GRUNDFUNKTIONEN

Grundfunktionen

- Schieben Sie den Schalter POWER zur gewünschten Tonsignallquelle: CD - TAPE/OFF - RADIO.
- Das Gerät ist ausgeschaltet, wenn sich der POWER Schalter in Stellung TAPE/OFF befindet und die Recordertasten entriegelt sind.
- Zum vollständigen Abschalten der Stromversorgung ziehen Sie den Netzstecker.

Anm.: Um einen kontinuierlichen Energieverbrauch zu vermeiden achten Sie insbesondere bei Batteriebetrieb darauf, das Gerät nach Verwendung abzuschalten (POWER in Position TAPE/OFF).

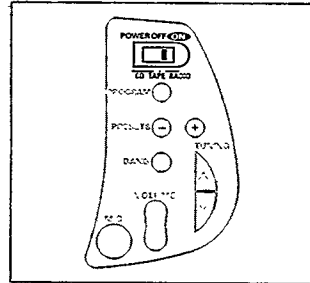

Einstellen der Lautstärke und des Klages

- Stellen Sie den Ton mit den Reglern VOLUME und 3 BAND GRAPHIC EQUALIZER ein.
- Die Bassfrequenzen können auch verstärkt werden, indem Sie das Gerät gegen eine Wand oder ein Bücherregal aufstellen. Verschließen Sie keine Belüftungsöffnungen und achten Sie darauf, daß rund um das Gerät genügend Raum vorhanden ist.

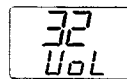
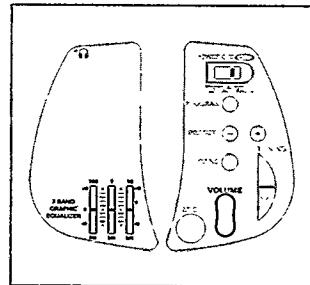

Beispiel
Displayanzeige beim Einstellen der Lautstärke (zwischen 0 und 32)

Deutsch

RADIO

RADIO – Abstimmen auf Radiosender

- 1 Schieben Sie den Schalter POWER auf RADIO.
- 2 Wählen Sie den gewünschten Wellenbereich durch wiederholtes Drücken der Taste BAND.
→ Displayanzeige: eingestellter Wellenbereich.
- 3 Halten Sie TUNING \wedge oder \vee ca. 1 Sekunde lang gedrückt und lassen Sie dann die Taste los.
→ Das Radio stimmt nun automatisch auf einen Radiosender mit ausreichender Stärke ab.
- 4 Wiederholen Sie diesen Vorgang bis Sie den gewünschten Sender gefunden haben.

Deutsch

- Stimmen Sie auf einen schwachen Sender ab, indem Sie wiederholt kurz TUNING \wedge oder \vee drücken um die Frequenz schrittweise auf einen optimalen Empfang abzustimmen bzw. damit die richtige Frequenz im Display angezeigt wird.

Verbessern des Radioempfanges:

- Bei UKW-Empfang (FM) ziehen Sie die Teleskopantenne heraus und richten Sie sie durch Neigen und Drehen aus. Bei zu starkem UKW-Signal (in Sendernähe) empfiehlt es sich die Antenne einzuschieben.
- Für MW- und LW-Empfang hat das Gerät eine eingebaute Antenne. Die Teleskopantenne kann also eingeschoben bleiben. Zum Ausrichten der Antenne drehen Sie das ganze Gerät.

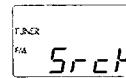
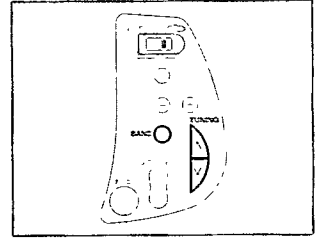

Beispiel
Displayanzeige
während des
Abstimmvorganges

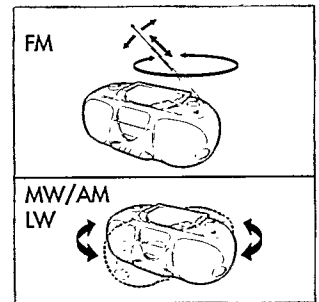

Programmieren von Radiosendern (29 Vorwahlsender)

Sie können bis zu 29 Radiosender speichern. Beim Abstimmen auf einen programmierten Sender wird die Speicherplatznummer (1-29) und die Frequenz im Display angezeigt.

- 1 Schieben Sie den Schalter POWER auf RADIO.
- 2 Drücken Sie PROGRAM um den Programmiermodus einzustellen.
→ Während des Programmiervorganges blinkt PROGRAM im Display.
- 3 Wie vorher beschrieben, stimmen Sie mit der Taste TUNING \wedge oder \vee auf den gewünschten Radiosender ab.
→ Wenn diese Frequenz bereits gespeichert ist, wird die zugeordnete Speicherplatznummer im Display angezeigt.
- 4 Drücken Sie PRESETS $-/+$ um eine Speicherplatznummer von 1 bis 29 für den Vorwahlsender festzulegen.
- 5 Drücken Sie PROGRAM um die Einstellung zu speichern.

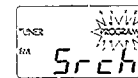
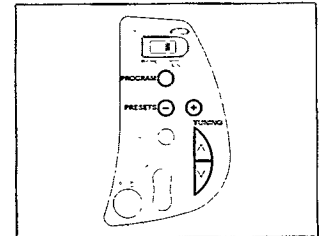

Beispiel
Displayanzeige
während des
Programmierungsvorganges

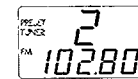

Beispiel
Displayanzeige:
-Vorwahlsender
-Frequenz
-Wellenbereich

Abstimmen auf Vorwahlsender

- Drücken Sie PRESETS $-/+$ bis die gewünschte Speicherplatznummer im Display angezeigt wird.

Abspielen einer CD

- 1 Schieben Sie den Schalter POWER auf CD.
 - 2 Drücken Sie die Taste OPEN-CLOSE um das CD-Fach zu öffnen.
 - 3 Legen Sie eine Audio-CD mit der Beschriftung nach oben ein und schließen Sie das CD-Fach wieder.
 - Der CD-Spieler startet und tastet die Inhaltsanzeige der CD ab. Danach erscheint im Display die Gesamtanzahl der Titel und die Gesamtwiedergabezeit der CD; dann hält der CD-Spieler an.
 - 4 Starten Sie die Wiedergabe indem Sie PLAY-PAUSE ► drücken.
 - Displayanzeige: die aktuelle Titelnummer und die bereits gespielte Zeit des aktuellen Titels.
 - 5 Drücken Sie STOP ■ um die Wiedergabe zu beenden.
 - Displayanzeige: die Gesamtanzahl der Titel und die Gesamtwiedergabezeit der CD.
- Sie können die Wiedergabe mit PLAY-PAUSE ► unterbrechen. Setzen Sie die Wiedergabe durch nochmaliges Drücken fort.
 - Displayanzeige: die Zeitanzeige der aktuellen Position blinkt.

Anm.: Die CD-Wiedergabe wird auch beendet, wenn Sie das CD-Fach öffnen, den POWER-Schalter bewegen oder das Ende der CD erreicht wird.

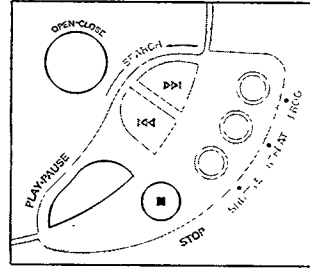

Displayanzeige
bei geöffnetem CD-Fach.

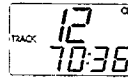

Beispiel
Displayanzeige im Stop-Modus bzw. während der Wiedergabe: Titelnummer und Zeit



Beispiel
Displayanzeige im Pause-Modus: Zeitanzeige der aktuellen Position blinkt.

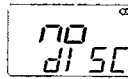

Displayanzeige
bei einem Bedienungsfehler oder wenn der CD-Spieler die CD nicht lesen kann (siehe FEHLERSUCHE).



Deutsch

CD-SPIELER

SEARCH rückwärts ◀◀ und vorwärts ▶▶

Anwählen eines Musiktitels:

- Drücken Sie einmal/mehrmals kurz SEARCH ◀◀ oder ▶▶ um zum Anfang des aktuellen/vorhergehenden oder nachfolgenden Musiktitels zu springen.
 - Displayanzeige: die gewählte Titelnummer.
 - Während der Wiedergabe: Die Wiedergabe setzt automatisch mit dem ausgewählten Titel fort.
 - In Position Stop: Drücken Sie PLAY/PAUSE ▶ um die Wiedergabe zu starten.

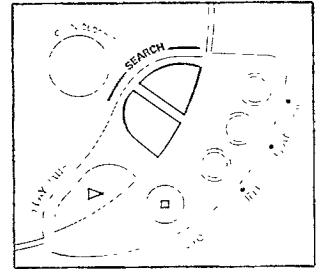

Suchen einer bestimmten Stelle während der Wiedergabe:

- 1 Halten Sie SEARCH ◀◀ oder ▶▶ gedrückt um eine bestimmte Stelle auf der CD in Vorwärts- oder Rückwärtsrichtung zu suchen.
 - Die Wiedergabe wird leise fortgesetzt.
- 2 Lassen Sie die Taste los wenn die gewünschte Stelle erreicht ist.

Deutsch

Anm.: Während der Shuffle- und der Repeat 1-Funktion und beim Abspielen eines Programmes ist das Suchen nur innerhalb des aktuellen Titels möglich.

Wiedergabebetriebsarten: SHUFFLE und REPEAT

SHUFFLE – Wiedergabe in zufälliger Reihenfolge

- 1 Drücken Sie vor oder während der Wiedergabe die Taste SHUFFLE.
 - Alle Titel der CD (bzw. des Programmes) werden in zufälliger Reihenfolge gespielt.
- 2 Um zur normalen Wiedergabe zurückzukehren, drücken Sie nochmals die Taste SHUFFLE.

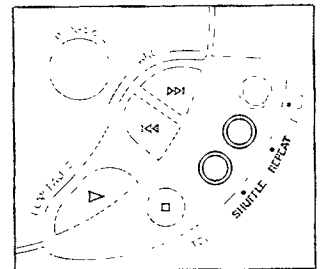

REPEAT – Wiederholung der ganzen CD oder eines Titels

- 1 Wenn Sie die Taste REPEAT vor oder während der Wiedergabe wiederholt drücken, werden im Display die verschiedenen Wiederholungsarten angezeigt.
 - REPEAT: der aktuelle Titel wird wiederholt.
 - REPEAT ALL: die CD (bzw. das Programm) wird wiederholt.
- 2 Um zur normalen Wiedergabe zurückzukehren, drücken Sie die Taste REPEAT bis das REPEAT-Symbol im Display erlischt.

Anm.: Sie können die beiden Wiedergabebetriebsarten gemeinsam aktivieren und dadurch z.B. die ganze CD bzw. das ganze Programm in zufälliger Reihenfolge wiederholt abspielen (SHUFFLE REPEAT ALL).

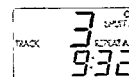

Beispiel Displayanzeige:
bei der jeweils aktivierten Wiedergabebetriebsart

Programmieren von Musiktiteln

Sie können einige Titel auswählen und in der von Ihnen gewünschten Reihenfolge speichern. Jeder Titel lässt sich beliebig oft speichern. Es ist möglich bis zu 20 Musiktitel zu speichern.

- 1 Wählen Sie mit SEARCH **◀◀** oder **▶▶** den gewünschten Musiktitel.
- 2 Sobald der gewünschte Titel im Display angezeigt wird, drücken Sie PROG um den Titel zu speichern.
 - Am Display erscheint PROGRAM und **PRPG** leuchtet kurz auf. Danach wird die gespeicherte Titelnummer angezeigt.
- 3 Wählen und speichern Sie auf diese Weise alle gewünschten Titel.
 - Überprüfen Sie Ihr Programm, indem Sie die Taste PROG länger als 2 Sek gedrückt halten.
 - Das Display zeigt nacheinander alle Titelnummern in der gespeicherten Reihenfolge an.

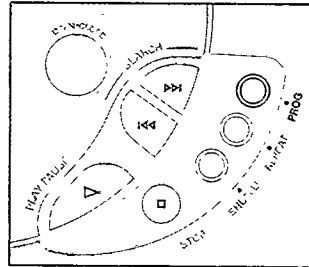

Deutsch

Abspielen des Programmes

- Wenn Sie die Titel in der Position Stop gespeichert haben, drücken Sie die Taste PLAY-PAUSE **▶**.
- Wenn Sie die Titel während der Wiedergabe gespeichert haben, drücken Sie zuerst STOP **■** und danach PLAY-PAUSE **▶**.



Löschen des Programmes aus der Position Stop

- Drücken Sie die Taste STOP **■** in Position Stop.
 - PROGRAM erlischt am Display und das Programm ist somit gelöscht.



Anm.: Der Speicherinhalt wird auch gelöscht, wenn Sie

- die Stromversorgung unterbrechen,
- das CD-Fach öffnen oder
- den POWER-Schalter bewegen.

CASSETTENRECORDER

Abspielen einer Cassette

- 1 Schieben Sie den Schalter POWER auf TAPE/OFF.
- 2 Drücken Sie STOP-EJECT ■ um das Cassettenfach zu öffnen.
- 3 Legen Sie eine bespielte Cassette mit der Öffnung nach unten ein.
- 4 Starten Sie die Wiedergabe durch Drücken der Taste PLAY ►.
- 5 Sie können das Band in Vorwärts- oder Rückwärtsrichtung spulen, wenn Sie ◀◀ oder ▶▶ drücken.
- 6 Drücken Sie die Taste STOP-EJECT ■ um das Band zu stoppen.

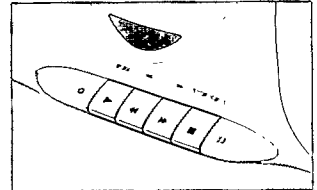
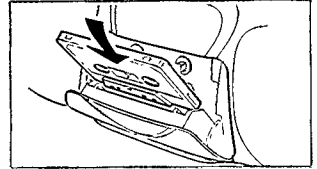

Anm.: Am Bandende entriegeln sich die gedrückten Tasten von selbst.

Deutsch

Allgemeine Information zum Kapitel Aufnahme

- Die Aufnahme ist nur im Rahmen der Urheberrechte oder anderer Rechte Dritter zulässig.
- Verwenden Sie für die Aufnahme nur "NORMAL"-Cassetten (IEC Typ I). Der Cassettenrecorder ist nicht ausgelegt für Aufnahmen auf "CHROME"- oder "METAL"-Cassetten (IEC Typ II oder IV).
- Der Aufnahmepegel wird automatisch eingestellt. Die Tasten VOLUME und 3 BAND GRAPHIC EQUALIZER haben keinen Einfluß auf die Aufnahme.
- Am Anfang und am Ende des Bandes erfolgt 7 Sek lang keine Aufnahme, wenn das transparente Vorspannband am Aufnahmekopf vorbeiläuft.

Cassettenschutz gegen unbeabsichtigtes Löschen

- Halten Sie die Cassettenseite, die Sie schützen wollen, auf sich zugerichtet und brechen Sie links oben die Lasche heraus. Jetzt läßt sich diese Seite nicht mehr bespielen.
- Zum Aufheben dieser Löschsperre decken Sie die Öffnung mit Klebeband ab.

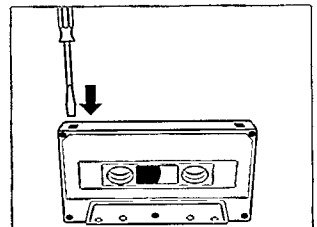

CASSETTENRECORDER

CD-Synchro - Aufnahme vom CD-Spieler

- 1 Schieben Sie den Schalter POWER auf CD.
- 2 Legen Sie eine CD ein und falls gewünscht, programmieren Sie die gewünschten Musiktitel.
- 3 Drücken Sie STOP-EJECT ■ um das Cassettenfach zu öffnen.
- 4 Legen Sie eine leere Cassette mit der Öffnung nach unten ein.
- 5 Starten Sie die Aufnahme indem Sie RECORD ● drücken.
→ Die Wiedergabe der CD bzw. des Programmes startet automatisch. Sie brauchen den CD-Spieler nicht separat zu starten.
- 6 Für kurze Unterbrechungen drücken Sie PAUSE II. Drücken Sie die Taste noch einmal, wenn Sie die Aufnahme fortsetzen wollen.
- 7 Um die Aufnahme zu beenden drücken Sie STOP-EJECT ■.

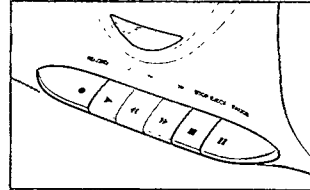
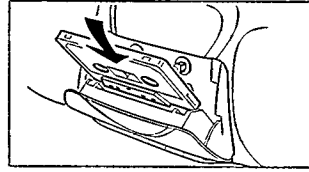

Deutsch

Anm.: Die Aufnahme von einer CD kann von zwei verschiedenen Ausgangsstellungen gestartet werden:
- Befindet sich der CD-Spieler in Stellung Pause, erfolgt die Aufnahme ab dieser Stelle (verwenden Sie SEARCH◀◀ oder▶▶).
- Ist der CD-Spieler in Stellung Stop, startet die Aufnahme am Anfang der CD bzw. des Programmes.

Aufnahme vom Radio oder mit einem Mikrofon

- 1 Schieben Sie den Schalter POWER auf TAPE/OFF oder RADIO.
- 2 Bereiten Sie die gewählte Aufnahmequelle für die Aufnahme vor:
- **RADIO:** Stimmen Sie auf den gewünschten Radiosender ab.
- **TAPE/OFF (Mikrofon):** Schließen Sie ein Mikrofon mit einem 3,5mm-Stecker an die Buchse MIC an. Stellen Sie den Regler VOLUME auf Null (das Mithören während der Mikrofonaufnahme ist nicht möglich).
- 3 Drücken Sie STOP-EJECT ■ um das Cassettenfach zu öffnen.
- 4 Legen Sie eine leere Cassette mit der Öffnung nach unten ein.
- 5 Starten Sie die Aufnahme indem Sie RECORD ● drücken.
- 6 Für kurze Unterbrechungen drücken Sie PAUSE II. Drücken Sie die Taste noch einmal, wenn Sie die Aufnahme fortsetzen wollen.
- 7 Um die Aufnahme zu beenden drücken Sie STOP-EJECT ■.

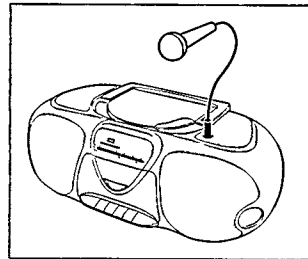

Anm.: Beim Aufnehmen vom Radio oder von einer CD können Sie ein Mikrofon anschließen und die Signale mischen. Wenn Sie das nicht wollen, achten Sie darauf, daß das Mikrofon abgesteckt ist.

ALLGEMEINE INFORMATIONEN

Wartung und Pflege allgemein

- Schützen Sie das Gerät, die Batterien, die CDs und die Cassetten vor Regen, Feuchtigkeit, Sand, Staub und übermäßiger Hitze durch z.B. Heizgeräte oder direktem Sonnenschein (z.B. in der Sonne geparktes Auto).
- Der CD-Spieler und die Cassettedecks enthalten selbstschmierende Lager, die nicht geölt oder geschmiert werden dürfen.
- Reinigen Sie das Gerät mit einem leicht mit Wasser angefeuchteten Lederlappen. Verwenden Sie keine Reinigungsmittel, da diese das Gehäuse angreifen können.

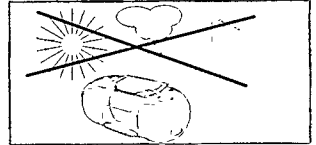

Deutsch

Wartung des Cassettenrecorders

Um eine gute Aufnahme- und Wiedergabequalität zu gewährleisten, reinigen Sie die angegebenen Teile (A)(B)(C) nach jeweils 50 Betriebsstunden oder sonst monatlich. Verwenden Sie dazu einen Wattebausch, der leicht mit Alkohol oder einer speziellen Kopfreinigungsflüssigkeit angefeuchtet ist.

- Drücken Sie PLAY und reinigen Sie die Gummiandruckrolle (C).
- Drücken Sie PAUSE und reinigen Sie die Tonachse (B) und Magnetköpfe (A).

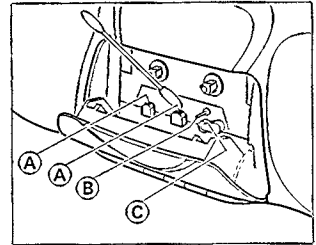

Anm.: Zur Reinigung der Magnetköpfe (A) können Sie auch eine Reinigungscassette einmal abspielen.

Wartung des CD-Spielers und CD-Handhabung

- Berühren Sie niemals die Linse (X) des CD-Spielers!
- Bei einem raschen Wechsel von kalter in warme Umgebung kann sich die Linse beschlagen. Das Spielen einer CD ist dann nicht möglich. Lassen Sie dem Gerät Zeit sich zu akklimatisieren.
- Um die CD aus der Box herauszunehmen, beim Anheben der CD gegen die Mittelachse drücken.
- Fassen Sie die CD immer am Rande an und legen Sie sie immer in die Verpackung zurück.
- Zum Reinigen der CD wischen Sie sie mit einem weichen, fusselfreien Tuch geradlinig von der Mitte zum Rand ab. Reinigungsmittel können Ihre CD beschädigen!
- Die CD niemals beschriften oder mit einem Aufkleber versehen.

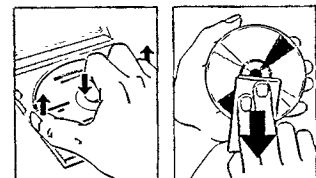
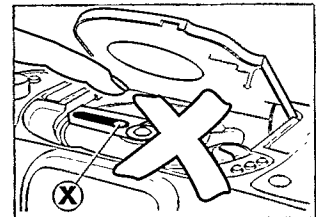

Dieses Gerät entspricht den Funkentstörvorschriften der Europäischen Union.

FEHLERSUCHE

- Wenn ein Fehler auftritt, prüfen Sie zuerst die nachstehenden Hinweise, bevor Sie das Gerät zur Reparatur bringen.
- Wenn Sie ein Problem trotz dieser Hinweise nicht lösen können, wenden Sie sich an Ihren Fachhändler oder eine Service-Stelle.

WARNUNG

Versuchen Sie unter keinen Umständen das Gerät selber zu reparieren, da die Garantie dadurch ihre Gültigkeit verliert.

PROBLEM	MÖGLICHE URSACHE	LÖSUNG
Kein Ton / Funktion	Lautstärke ist nicht eingestellt	Lautstärke mit VOLUME einstellen
	Kopfhörer ist angeschlossen	Kopfhörer abstecken
	Netzkabel ist nicht richtig angeschlossen	Das Netzkabel richtig anschließen
	Batterien sind falsch eingelegt	Batterien richtig einsetzen
	Wechsel vom Netz- zum Batteriebetrieb	Netzstecker aus der Buchse MAINS des Gerätes ziehen
Keine Reaktion bei Tastenbetätigung	Elektrostatische Aufladung	Unterbrechen Sie die Stromversorgung und stellen Sie sie nach ein paar Sek wieder her
Schlechter Radioempfang	Schwaches Radio-Antennensignal	Richten Sie die Antenne aus: FM: Die Teleskopantenne neigen und drehen. MW/LW: Das gesamte Gerät drehen
	Störeinstreuungen von elektrischen Geräten wie Fernsehgeräte, Video-recorder, Computer, Thermostate, Leuchtstofflampen (TL), Motoren usw	Das Radio von elektrischen Geräten fernhalten
no disc oder Cd Err-Anzeige	CD ist stark zerkratzt oder verschmutzt	CD ersetzen oder reinigen, siehe 'Wartung'
	Keine CD eingelegt.	CD einlegen
	CD verkehrt herum eingelegt.	CD mit Bedruckung nach oben einlegen
	Die Laser-Linse ist beschlagen	Warten bis sich das Gerät akklimatisiert hat
Überspringen von CD-Titel	Die CD ist beschädigt oder verschmutzt	CD ersetzen oder reinigen
	SHUFFLE oder PROGRAM ist aktiv	Jeweilige Funktion abschalten
Schlechte Cassetten-tonqualität	Staub und Schmutz auf Köpfen, Tonwellen oder Andruckrollen	Köpfe, Tonwelle und Andruckrollen reinigen, siehe "Wartung"
	Verwendung von nicht passenden Cassettentypen (METAL or CHROME)	Verwenden Sie für die Aufnahme nur NORMAL-Cassetten (IEC I)
Aufnahme funktioniert nicht	Cassettenlasche ist herausgebrochen	Öffnung mit einem Stück Klebeband schließen
Fernbedienung funktioniert nicht	Abstand zum Gerät ist zu groß	Abstand verringern
	Batterien sind falsch eingelegt	Batterien richtig einlegen
	Batterien sind leer	Neue Batterien einlegen

Deutsch







English

Français

Español

Deutsch

Nederlands

Italiano

Svenska

Dansk

Suomi

Ελληνικά

Português

**CLASS 1
LASER PRODUCT**

