

PHILIPS

AZ 8070 CD Radio Cassette Recorder

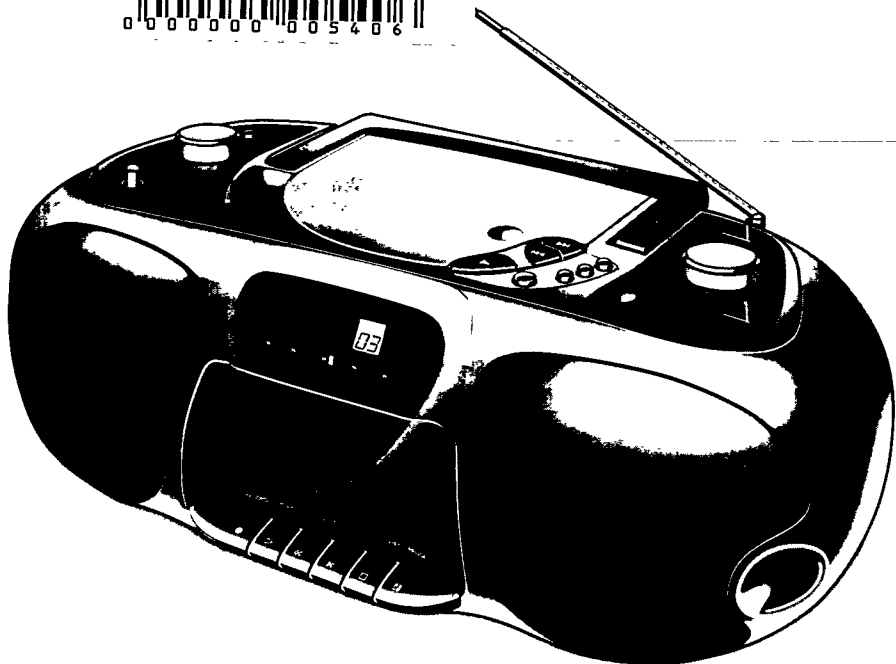

Instructions for use
Mode d'emploi
Instrucciones de manejo
Bedienungsanleitung
Gebruiksaanwijzing
Istruzioni per l'uso
Brugsanvisning
Bruksanvisning
Käyttöohje
Οδηγίες χρήσεως
Manual de utilização



PHILIPS

Norge

Typeskilt finnes på apparatens underside.

Observer: Nettbryteren er sekundert innkoplet. Den innebygde nettdelen er derfor ikke frakoplet nettet så lenge apparatet er tilsluttet nettkontakten.

For å redusere faren for brann eller elektrisk støt, skal apparatet ikke utsettes for regn eller fuktighet.

Italia

DICHIARAZIONE DI CONFORMITA'

Si dichiara che l'apparecchio Lettore CD/Radio-registratore mod. AZ 8070 Philips risponde alle prescrizioni dell'art. 2 comma 1 del D. M. 28 Agosto 1995 n. 548.

Fatto a Eindhoven, il 18/09/1996

Philips Sound & Vision
Philips, Glaslaan 2, SFF 10
5616 JB Eindhoven, The Netherlands

Important notes for users in the U.K.

Mains plug

This apparatus is fitted with an approved moulded 13 Amp plug. To change a fuse in this type of plug proceed as follows:

- 1 Remove fuse cover and fuse.
- 2 Fix new fuse which should be a BS1362 5 Amp, A.S.T.A. or BSI approved type.
- 3 Refit the fuse cover.

If the fitted plug is not suitable for your socket outlets, it should be cut off and an appropriate plug fitted in its place. If the mains plug contains a fuse, this should have a value of 5 Amp. If a plug without a fuse is used, the fuse at the distribution board should not be greater than 5 Amp.

Note: *The severed plug must be disposed of to avoid a possible shock hazard should it be inserted into a 13 Amp socket elsewhere.*

How to connect a plug

The wires in the mains lead are coloured with the following code: blue = neutral (N), brown = live (L). As these colours may not correspond with the colour markings identifying the terminals in your plug, proceed as follows.

- Connect the blue wire to the terminal marked N or coloured black.
- Connect the brown wire to the terminal marked L or coloured red.
- Do not connect either wire to the earth terminal in the plug, marked E (or \oplus) or coloured green (or green and yellow).

Before replacing the plug cover, make certain that the cord grip is clamped over the sheath of the lead - not simply over the two wires.

Copyright in the U.K.

Recording and playback of material may require consent. See Copyright Act 1956 and The Performer's Protection Acts 1958 to 1972.

English	Controls	4	CD player	7-9	English
	Power supply	5	Cassette recorder	10-11	
	Basic Functions	6	Maintenance	12	
	Radio	6	Troubleshooting	13	
Français	Commandes	14	Lecteur de CD	17-19	Français
	Alimentation	15	Platine cassette	20-21	
	Fonctions de base	16	Généralités	22	
	Radio	16	Dépistage des pannes	23	
Español	Mandos	24	Lector de CD	27-29	Español
	Alimentación	25	Platina de casete	30-31	
	Funciones básicas	26	Generalidades	32	
	Radio	26	Localización de averías	33	
Deutsch	Bedienungselemente	34	CD-Spieler	37-39	Deutsch
	Stromversorgung	35	Cassettenrecorder	40-41	
	Grundfunktionen	36	Allg. Informationen	42	
	Radio	36	Fehlersuche	43	
Nederlands	Bedieningsorganen	44	CD-Speler	47-49	Nederlands
	Stroomvoorziening	45	Cassette recorder	50-51	
	Basisfuncties	46	Algemene gegevens	52	
	Radio	46	Verhelpen van storingen	53	
Italiano	Comandi	54	Letto CD	57-59	Italiano
	Alimentazione	55	Deck cassetta	60-61	
	Funzioni principali	56	Informazioni generali	62	
	Radio	56	Elenco ricerca guasti	63	
Svenska	Kontroller	64	CD-Spelaren	67-69	Svenska
	Strömförsörjning	65	Kassettspelaren	70-71	
	Allmänna funktioner	66	Allmänt	72	
	Radio	66	Felsökning	73	
Dansk	Betjeningsknapper	74	CD-afspilleren	77-79	Dansk
	Strømforsyning	75	Kassette deck	80-81	
	Basisfunktioner	76	Generel information	82	
	Radio	76	Fejlsøgning	83	
Suomi	Säätimet	84	CD-soitin	87-89	Suomi
	Käyttöjännite	85	Kassettidekki	90-91	
	Perustoiminnot	86	Yleistä	92	
	Radio	86	Tarkistusluettelo	93	
Έλληνας	Χειριστήρια	94	ΦΟΡΗΤΟ CD	97-99	Έλληνας
	Τροφοδοσία	95	ΚΑΣΕΤΟΦΩΝΑ	100-101	
	Βασικές λειτουργίες	96	Γενικές πληροφορίες	102	
	ΔΕΚΤΗΣ	96	Διόρθωση βλαβών	103	
Português	Comandos	104	Leitor de CDs	107-109	Português
	Alimentação	105	Deck de cassetes	110-111	
	Funções Básicas	106	Informações gerais	112	
	Radio	106	Avarias	113	

KONTROLLER

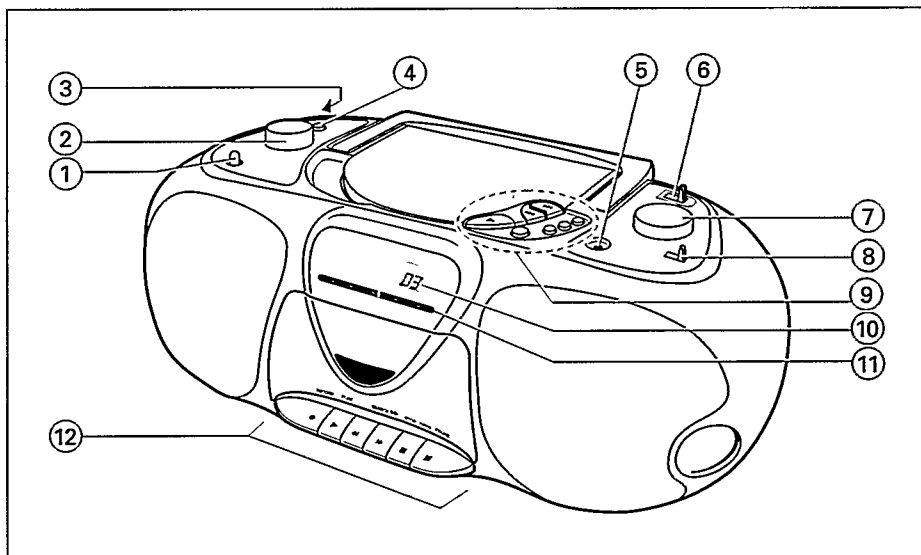

Svenska

- ① **INCREDIBLE SURROUND**.....föt att frambringa en variabel fenomenal stereoeffekt
- ② **VOLUME**.....för inställning av ljudstyrka
- ③  (på baksidan) .uttag för stereohörlur med 3,5 mm teleplugg
Märk: När man ansluter hörluren tystnar högtalarna.
- ④ **DBB**Dynamic Bass Boost: för att öka basåtergivningen
- ⑤ **MIC**3,5 mm mikrofonuttag (se INSPELNING)
- ⑥ **POWER ON**.....programväljare: CD-TAPE/OFF-RADIO

RADIO:

- ⑦ **TUNING**inställning av stationer
- ⑧ **FM-MW-LW**.....våglängdsomkopplare
- ⑪ indikator för radioinställning

CD-SPELAREN:

- ⑨ **OPEN-CLOSE**öppnar/stänger CD-luckan
- PLAY-PAUSE** ► start- och paustangent
- SEARCH** ◀◀▶▶.....för att flytta och söka framåt och bakåt
- STOP** ■stopptangent
- SHUFFLE**spelning i slumpvis ordning
- REPEAT**.....repetition av ett eller alla stycken
- PROG**programmering av stycken och kontroll av program
- ⑩ **CD-display**

KASSETTSPELAREN:

- ⑫ **RECORD** ●inspelningstangent
- PLAY** ►starttangent
- ◀◀snabbspolning bakåt
- ▶▶snabbspolning framåt
- STOP-OPEN** ■stopp och lucköppnare
- PAUSE** ||paustangent

STRÖMFÖRSÖRJNING

Batterier

- Öppna batteriluckan och lägg i 6 batterier typ R20, UM1 eller D (helst alkaline).
- Avlägsna batterierna om de är förbrukade eller inte skall användas på länge.

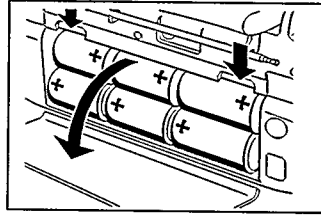

Nätspänning

- 1 Kontrollera före anslutning att den spänning som finns angiven på typskylten (på apparatens undersida) överensstämmer med den aktuella nätspänningen.

Om apparaten är försedd med en nätspänningsomkopplare VOLTAGE (X) skall den ställas in för den aktuella nätspänningen.

- 2 Anslut nätsladden mellan nätkontakten MAINS och vägguttaget.
- Batterimatningen frånkopplas automatiskt när apparaten ansluts till elnätet. Drag ut nätsladden ur uttaget MAINS vid växling till batterimatning.

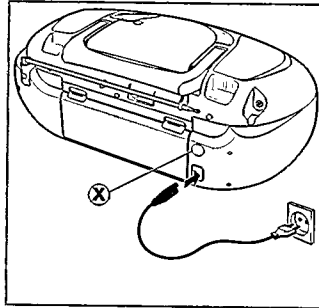

Observera! Strömbrytaren POWER ON är sekundärt kopplad och bryter inte strömmen från nätet. Den inbyggda nätdelen är därför ansluten till elnätet så länge stickproppen sitter i vägguttaget.

Typskylten finns på apparatens undersida.

Svenska

Miljöinformation

Allt onödigt förpackningsmaterial har tagits bort. Vi har också gjort så att materialet skall vara lätt att dela upp i tre materialgrupper för återvinning: kartongpapper (låda), expanderad polystyren (stötupptagare), polyeten (plastpåsar, skyddsfolie).

Apparaten består delvis av material som kan återanvändas, om den plockas isär och tas om hand av en specialfirma. Tag reda på vilka bestämmelser som gäller lokalt för hantering av förpackningsmaterialet, förbrukade batterier och din gamla anläggning.

Till och från/beredskapsläge

- Ställ programväljaren POWER ON i önskat läge: CD - TAPE/OFF - RADIO.
- Om POWER ON-väljaren står i läge TAPE/OFF, är apparaten avstängd.
- Drag ut stickproppen ur vägguttaget om du vill bryta förbindelsen med elnätet helt och hållet.

Märk: I batteriläge skall man kontrollera att avstängningen alltid sker så att programväljaren POWER ON står i läge TAPE/OFF, då undviker man att apparaten drar ström i onödan.

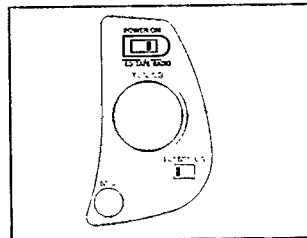

Inställning av ljudstyrka och klangfärg

- Justera ljudet med kontrollerna VOLUME och DBB eller INCREDIBLE SURROUND.
- För att öka eller minska den fenomenala stereoeffekten, vrid på ratten. Bioljudseffekten kan varieras från 0% till 100%.
- Basregistret kan bli starkare återgivet om man ställer apparaten mot en vägg eller en bokhylla. (Tänk på att inte täcka över några av apparatens ventilationsöppningar och lämna tillräckligt med plats runt apparaten.)

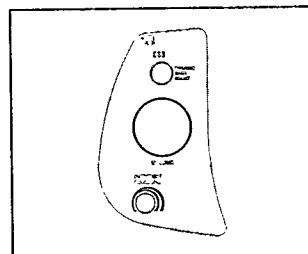

RADIO – Inställning av radiostationer

- 1 Ställ POWER ON-väljaren i läge RADIO.
- 2 Välj våglängdsband med väljaren FM-MW-LW.
- 3 Avstäm till önskad station med TUNING-ratten.

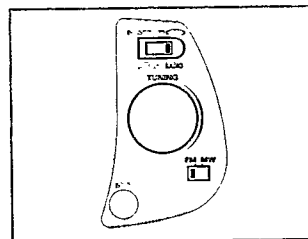

Så här kan mottagningen bli bättre

- För **FM**, drag ut teleskopantennen helt eller delvis och ställ den så den ger bästa möjliga mottagning. För mycket starka stationer och nära sändaren behöver antennen kanske inte alls dras ut.
- För mellan- och långvåg (**MW** och **LW**) finns en inbyggd antenn. Den har viss riktverkan varför man kan behöva vrida apparaten något för bästa mottagning.

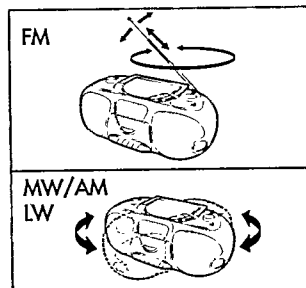

CD-spelning

- 1 Ställ POWER ON-väljaren i läge CD.
 - 2 Tryck på OPEN-CLOSE så öppnas CD-luckan.
 - 3 Lägg in en audio-CD med etiketten uppåt och stäng locket.
→ Nu startar CD-spelaren och läser in skivans innehålls-förteckning. Därefter visar displayen skivans antal musikstycken samtidigt som skivan stannar.
 - 4 Tryck på PLAY-PAUSE ► så startar CD-spelningen.
→ Displayen visar: numret på det aktuella stycket.
 - 5 Tryck på STOP ■ om du vill stoppa spelningen.
→ Displayen visar: skivans totala antal stycken
- Tryck på PLAY-PAUSE ► för korta avbrott i spelningen. Tryck en gång till på PLAY-PAUSE ► så fortsätter spelningen.
→ Displayen visar: numret blinkar för det aktuella stycket.

Märk: CD-spelaren går även i STOP-läge:

- om du trycker på OPEN-CLOSE;
- när skivan är färdigspeland;
- om du flyttar POWER ON-väljaren.

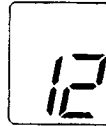
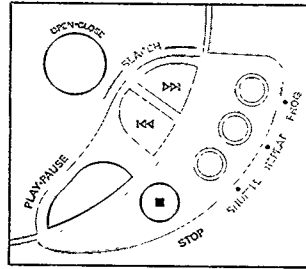

Exempel

Displayindikering i stopp- eller spelläge: totala antalet stycken eller pågående nummer.



Exempel

Displayindikering i pausläge: numret blinkar för det aktuella stycket.



Displayindikering: när CD-luckan är öppen.

SÖKNING bakåt ◀◀ och framåt ▶▶

Val av annat stycke:

- Gör en eller flera korta tryckningar på SEARCH ◀◀ eller ▶▶ för att spela pågående stycke från början eller komma till ett föregående eller kommande stycke.
→ Displayen visar: numret på det valda stycket.
→ Under CD-spelning: spelningen fortsätter automatiskt med det valda stycket.
→ I stoppläge: tryck på PLAY-PAUSE ► så startar CD-spelningen.

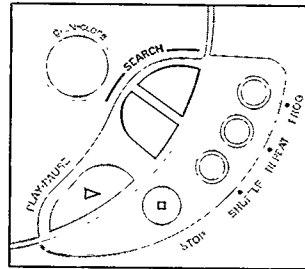

Svenska

Sökning under spelning

- 1 Håll SEARCH ◀◀ eller ▶▶ intryckt för sökning bakåt eller framåt.
→ Ljudet hörs med låg volym.
- 2 Släpp tangenten när du kommer till önskad passage.

Märk: I läge SHUFFLE och REPEAT och vid spelning av ett program kan man bara söka inom det aktuella stycket.

CD-SPELAREN

SHUFFLE – spelning i slumpvis ordning

- 1 Tryck på SHUFFLE före eller under spelning.
→ Alla stycken spelas nu i slumpvis ordning.
- 2 Tryck på SHUFFLE när du vill återvända till normal CD-spelning.

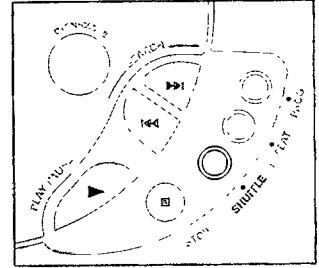

REPEAT – repetition av hela skivan eller ett stycke

- 1 Genom att trycka flera gånger på REPEAT (före eller under spelning) visar displayen de olika spelägena:
 - REPEAT: det pågående stycket spelas om och om igen.
 - REPEAT ALL: hela skivan spelas om och om igen.
- 2 Tryck på REPEAT tills symbolen försvinner från displayen då du vill återvända till normal CD-spelning.

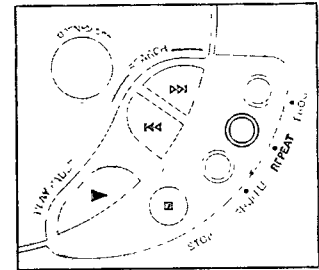

Svenska

Märk: Du kan välja flera spelfunktioner på samma gång, t.ex. repetition av en CD eller ett program i slumpvis ordning (REPEAT ALL/SHUFFLE).



Exempel
Displayindikering: när respektive spelläge är aktiverat.

Programmering av nummer på stycken

Du kan välja ett antal stycken och lägga in dem i apparatens minne i önskad ordningsföljd. Du kan lagra styckena mer än en gång. Maximalt kan 20 styckena lagras i minnet.

- 1 Välj önskat stycke med SEARCH ◀◀ eller ▶▶.
- 2 När displayen visar önskat nummer lagrar du genom att trycka på PROG.
→ På displayen kommer PROGRAM och P lyser upp en stund. Därefter visas det lagrade numret.
- 3 Välj och lagra på detta sätt alla de önskade styckena.

- Du kan titta på dina inställningar genom att trycka på PROG under mer än två sekunder.
→ Displayen visar de programmerade styckena ett efter ett.

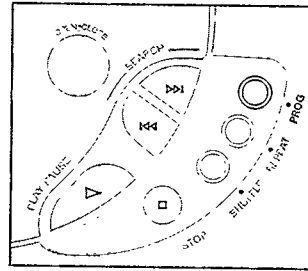

Displayindikering: när du lagrar ett nummer.



Displayindikering: när du lagrar mer än 20 nummer.

Spelning av programmet

- Har du valt styckena i stoppläge, tryck på PLAY-PAUSE ▶.
- Har du valt styckena under CD-spelning, tryck först på STOP ■ och sedan på PLAY-PAUSE ▶.



Exempel
Displayindikering: när du spelar programmet.

Svenska

Radering av programmet i stoppläge

- I stoppläge, tryck på STOP ■.
→ PROGRAM försvinner från displayen och programmet är raderat.



Displayindikering: när du raderar ett program.

Märk: Programmet försvinner ur minnet

- om du öppnar CD-luckan;
- om du flyttar POWER ON-väljaren;
- om strömförsörjningen bryts.

KASSETTSPELAREN

Kassettåtergivning

- 1 Ställ POWER ON-väljaren i läge TAPE.
- 2 Öppna kassettluckan med STOP-OPEN ■.
- 3 Lägg i en inspelad kassett med den öppna kanten nedåt.
- 4 Tryck på PLAY ► så startar spelningen.
- 5 Tryck på ◀◀ eller ▶▶ för snabbspolning, bandet kan snabbspolas i båda riktningarna.
- 6 För att stanna, tryck på STOP-OPEN ■.

Märk: Vid bandslut löser tangenterna ut automatiskt.

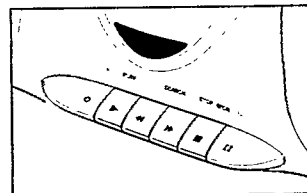
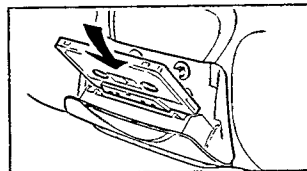

Allmänt om inspelning

- Inspelning är endast tillåten så länge man inte bryter mot några bestämmelser om copyright eller andra rättigheter.
- För inspelning, använd NORMAL kassetter (IEC I). På den här kassettspelaren kan man inte göra inspelningar på kassetter av typ "CHROME" (IEC II) eller "METAL" (IEC IV).
- Inspelningsnivån justeras automatiskt. Kontrollerna VOLUME och DBB eller INCREDIBLE SURROUND påverkar inte inspelningen.
- I en kompaktkassett sitter bandets båda ändar fast med omagnetiskt ledband. Ingenting kan därför spelas in under de första sju sekunderna.
- **Skydd mot ofrivillig radering**
 - Inspelningar av stort värde kan skyddas mot ofrivillig radering, om man bryter bort den lilla fliken till vänster på kassettsidans bakre långkant. Nu går det inte att spela in på kassettsidan.
 - Vill man använda bandet för inspelning igen kan man täcka över hålet med en bit tejp.

Svenska

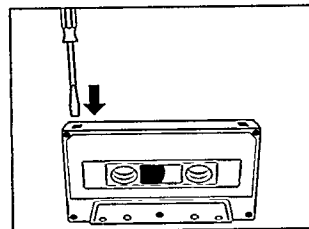

KASSETTSPELAREN

CD Synchro - Inspelning från CD-spelaren

- 1 Ställ POWER ON-väljaren i läge CD.
- 2 Ladda med en CD och gör om så önskas ett program.
- 3 Öppna kassettluckan med STOP-OPEN ■.
- 4 Lägg i en kassett med den öppna kanten nedåt.
- 5 Starta inspelningen genom att trycka på RECORD ●.
→ Spelningen av skivan eller programmet startar automatiskt.
CD-spelaren behöver inte startas separat.
- 6 För korta uppehåll i inspelningen använder man PAUSE II. Tryck på PAUSE II när inspelningen skall fortsätta.
- 7 För att stanna, tryck på STOP-OPEN ■.

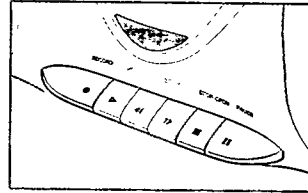
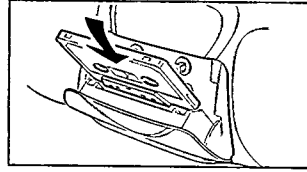

Märk: Inspelningen kan startas ur olika lägen:

- om CD-spelaren står i läge PAUSE, startar inspelningen från det aktuella läget (använd SEARCH ◀◀ eller ▶▶);
- om CD-spelaren står i läge STOP, startar inspelningen från skivans början (eller från början på det lagrade programmet).

Radio-inspelning och mikrofon-inspelning

- 1 Ställ POWER ON-väljaren i läge TAPE eller RADIO.
- 2 Förbered programkällan för inspelning, exempelvis:
-**RADIO:** Ställ in önskad radiostation.
-**TAPE (mikrofon):** Anslut en monomikrofon med 3,5 mm teleplugg till uttaget MIC. Ställ VOLUME-kontrollen i nolläge (vid mikrofoninspelning är medhörning inte möjlig).
- 3 Öppna kassettluckan med STOP-OPEN ■.
- 4 Lägg i en kassett med den öppna kanten nedåt.
- 5 Starta inspelningen genom att trycka på RECORD ●.
- 6 För korta uppehåll i inspelningen använder man PAUSE II. Tryck på PAUSE II när inspelningen skall fortsätta.
- 7 För att stanna, tryck på STOP-OPEN ■.

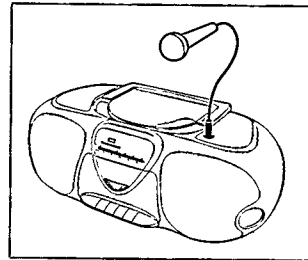

Svenska

Märk: Vid inspelning från radio eller CD kan du ansluta en mikrofon och blanda ljudet. Annars skall du se till att det inte finns någon mikrofon ansluten som kan störa inspelningen.

ALLMÄNT

Underhåll av apparaten

- Skydda apparat, batterier, skivor och kassetter mot regn, fukt, sand och damm och utsätt dem inte för onormal värme exempelvis intill ett värmeelement eller i en sommarhet bil.
- CD- och kassettspelarens mekanik är försedd med självmörjande lager som inte får smörjas eller fettas in.
- Apparaten kan rengöras med en mjuk putsduk fuktad med lite vatten. Använd aldrig tvättmedel, slipande rengöringsmedel eller tvättvätskor eftersom det kan skada apparaten.

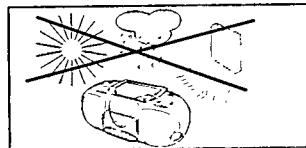

Kassettspelarens underhåll

För att inte ljudkvaliteten skall påverkas bör man med jämna mellanrum, ungefär var femtionde speltimme, rengöra tonhuvud (A) och bandföring (B/C). Använd en bomullstopp fuktad med lite sprit eller vår speciella rengöringsvätska.

- Tryck på PLAY och gör ren tryckrullen (C).
- Tryck på PAUSE och gör ren capstanaxeln (B) och tonhuvudena (A).

Märk: För rengöring av enbart huvudena (A) kan man använda en rengöringskassett.

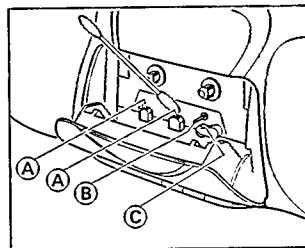

CD-spelarens underhåll och hantering av skivorna

- Rör inte linsen (X) och putsa den aldrig.
- Linsen kan imma igen när apparaten tas från en kall till en varm miljö. Då går det inte att spela skivan. Vänta ett tag och låt apparaten acklimatisera sig, så försvinner imman från linsen.
- Tryck på hållaren mitt i fodralet och lyft ut skivan.
- Tag alltid skivorna i skivkanten. Lägg tillbaka skivorna.
- Skivorna kan torkas av med en mjuk putsduk utan ludd. Torka alltid rakt ut från mitten till skivkanten. Använd aldrig rengöringsmedel eller tvättvätskor, det kan förstöra skivan!
- Skriv aldrig på skivan och sätt aldrig någon etikett på den.

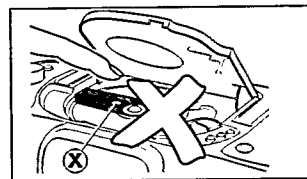

Denna produkt uppfyller EU:s krav beträffande radiostörningar.

Klass 1 laserapparat

Varning! Om apparaten används på annat sätt än i denna bruksanvisning specificerats, kan användaren utsättas för osynlig laserstrålning, som överskrider gränsen för laserklass 1.

FELSÖKNING

- Om det skulle uppstå några problem kan kanske följande vara till hjälp innan du lämnar apparaten för reparation.
- Kvarstår felet efter det att du gått igenom den här tabellen är det bäst att du kontaktar din radiohandlare.

VARNING

Du får under inga som helst omständigheter reparera apparatet själv, eftersom detta upphäver din garanti!

PROBLEM	TROLIG ORSAK	LÖSNING
Inget ljud / ingen nätspänning	För låg volym	Justera ljudstyrkan med VOLUME
	Hörluren är ansluten	Koppla bort hörluren
	Batterierna är urladdade	Byt till nya batterier
	Batterierna ligger fel	Lägg i batterierna på rätt sätt
	Nätsladden är felaktigt ansluten	Anslut nätsladden på rätt sätt
	Ändring från nät till batteridrift	Drag ut nätsladdens kontakt ur apparatens elnätsuttag
Distorsion	VOLUME är för hög, INCREDIBLE SURROUND effekten är inte justerad	Minska VOLUME, justera effekten med INCREDIBLE SURROUND
Systemet reagerar inte när du trycker på tangenterna	Elektrostatiska laddningar	Koppla bort strömförsörjningen och koppla tillbaka igen efter några sekunder
Dåligt radiomottagning	Störningar orsakade av närheten till elektronisk apparatur såsom TV, videobandspelare, datorer, termostater, lysrör, motorer etc.	Flytta bort radion från störningskällan
Displayen visar "E" eller "no"	Skivan är smutsig eller skadad	Rengör skivan eller försök med en ny CD
	Skivan ligger upp och ned	Vänd på skivan
	Imma på linsen	Vänta till imman gått bort
CD-spelaren hoppar över stycken	Skivan är skadad eller smutsig	Rengör skivan eller försök med en ny CD
	SHUFFLE eller PROGRAM är aktiverat	Stäng av SHUFFLE eller PROGRAM
Dåligt kassettljud	Smuts på huvuden, drivaxel och tryckrulle	Rengör tonhuvuden, drivaxel och tryckrulle, se Underhåll
	Fel bandtyp (METAL eller CHROME)	Endast NORMAL-kassetter (IEC I) kan användas för inspelning
Det går inte att spela in	Kassetten är skyddad mot inspelning (den lilla fliken är bortbruten)	Ersätt fliken med en bit tejp

English

Français

Español

Deutsch

Nederlands

Italiano

Svenska

Dansk

Suomi

Ελληνικά

Português

**CLASS 1
LASER PRODUCT**

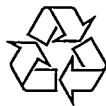

3103 306 15783

VieCHC9650