

PHILIPS

AZ 8050 - AZ 8052 CD Radio Cassette Recorder

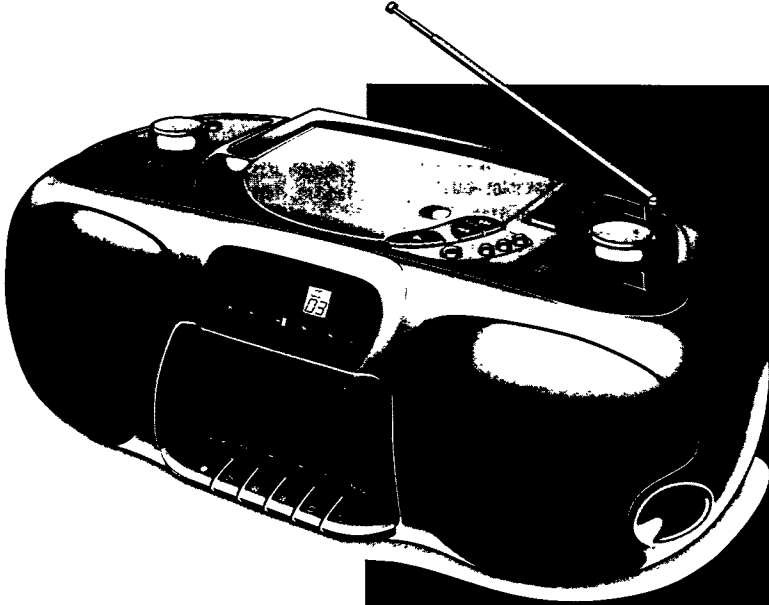

Inventor of CD and DCC
DIGITAL
DCC
COMPACT CASSETTE
COMPACT
disc
DIGITAL AUDIO
a Product from Philips

México

Es necesario que lea cuidadosamente su instructivo de manejo.



Norge

Typeskilt finnes på apparatens underside.

Observer: Nettbryteren er sekundert innkoplet. Den innebygde nettdelen er derfor ikke frakoplet nettet så lenge apparatet er tilsluttet nettkontakten.

For å redusere faren for brann eller elektrisk støt, skal apparatet ikke utsettes for regn eller fuktighet.

Italia

DICHIARAZIONE DI CONFORMITA'

Si dichiara che l'apparecchio Lettore CD/Radio-registratore mod. AZ 8052 Philips risponde alle prescrizioni dell'art. 2 comma 1 del D. M. 28 Agosto 1995 n. 548.

Fatto a Eindhoven, il 30/05/1996

Philips Sound & Vision
Philips, Glaslaan 2, SFF 10
5616 JB Eindhoven, The Netherlands

Important notes for users in the U.K.

Mains plug

This apparatus is fitted with an approved moulded 13 Amp plug. To change a fuse in this type of plug proceed as follows:

- 1 Remove fuse cover and fuse.
- 2 Fix new fuse which should be a BS1362 5 Amp, A.S.T.A. or BSI approved type.
- 3 Refit the fuse cover

If the fitted plug is not suitable for your socket outlets, it should be cut off and an appropriate plug fitted in its place. If the mains plug contains a fuse, this should have a value of 5 Amp. If a plug without a fuse is used, the fuse at the distribution board should not be greater than 5 Amp

Note: The severed plug must be disposed of to avoid a possible shock hazard should it be inserted into a 13 Amp socket elsewhere

How to connect a plug

The wires in the mains lead are coloured with the following code: blue = neutral (N), brown = live (L). As these colours may not correspond with the colour markings identifying the terminals in your plug, proceed as follows:

- Connect the blue wire to the terminal marked N or coloured black
- Connect the brown wire to the terminal marked L or coloured red
- Do not connect either wire to the earth terminal in the plug, marked E (or \perp) or coloured green (or green and yellow)

Before replacing the plug cover, make certain that the cord grip is clamped over the sheath of the lead - not simply over the two wires

Copyright in the U.K.

Recording and playback of material may require consent. See Copyright Act 1956 and The Performer's Protection Acts 1958 to 1972

English	Controls	4	CD player	7-9	English
	Power supply	5	Cassette recorder	10-11	
	Basic Functions	6	Maintenance	12	
	Radio	6	Troubleshooting	13	
Français	Commandes	14	Lecteur de CD	17-19	Français
	Alimentation	15	Platine cassette	20-21	
	Fonctions de base	16	Généralités	22	
	Radio	16	Dépistage des pannes	23	
Español	Mandos	24	Lector de CD	27-29	Español
	Alimentación	25	Platina de casete	30-31	
	Funciones básicas	26	Generalidades	32	
	Radio	26	Localización de averías	33	
Deutsch	Bedienungselemente	34	CD-Spieler	37-39	Deutsch
	Stromversorgung	35	Cassettenrecorder	40-41	
	Grundfunktionen	36	Allg. Informationen	42	
	Radio	36	Fehlersuche	43	
Nederlands	Bedieningsorganen	44	CD-Speler	47-49	Nederlands
	Stroomvoorziening	45	Cassetterecorder	50-51	
	Basisfuncties	46	Algemene gegevens	52	
	Radio	46	Verhelpen van storingen	53	
Italiano	Comandi	54	Lettore CD	57-59	Italiano
	Alimentazione	55	Deck cassetta	60-61	
	Funzioni principali	56	Informazioni generali	62	
	Radio	56	Elenco ricerca guasti	63	
Svenska	Kontroller	64	CD-Spelaren	67-69	Svenska
	Strömförsörjning	65	Kassettspelaren	70-71	
	Allmänna funktioner	66	Allmänt	72	
	Radio	66	Felsökning	73	
Dansk	Betjeningsknapper	74	CD-afspilleren	77-79	Dansk
	Strømforsyning	75	Kassette deck	80-81	
	Basisfunktioner	76	Generel information	82	
	Radio	76	Fejlsøgning	83	
Suomi	Säätimet	84	CD-soitin	87-89	Suomi
	Käyttöjännite	85	Kassettidekki	90-91	
	Perustoiminnot	86	Yleistä	92	
	Radio	86	Tarkistusluettelo	93	
Έλληνας	Χειριστήρια	94	ΦΟΡΗΤΟ CD	97-99	Έλληνας
	Τροφοδοσία	95	ΚΑΣΕΤΟΦΩΝΑ	100-101	
	Βασικές λειτουργίες	96	Γενικές πληροφορίες	102	
	ΔΕΚΤΗΣ	96	Διόρθωση βλαβών	103	
Português	Comandos	104	Leitor de CDs	107-109	Português
	Alimentação	105	Deck de cassetes	110-111	
	Funções Básicas	106	Informações gerais	112	
	Radio	106	Avarias	113	

COMANDI

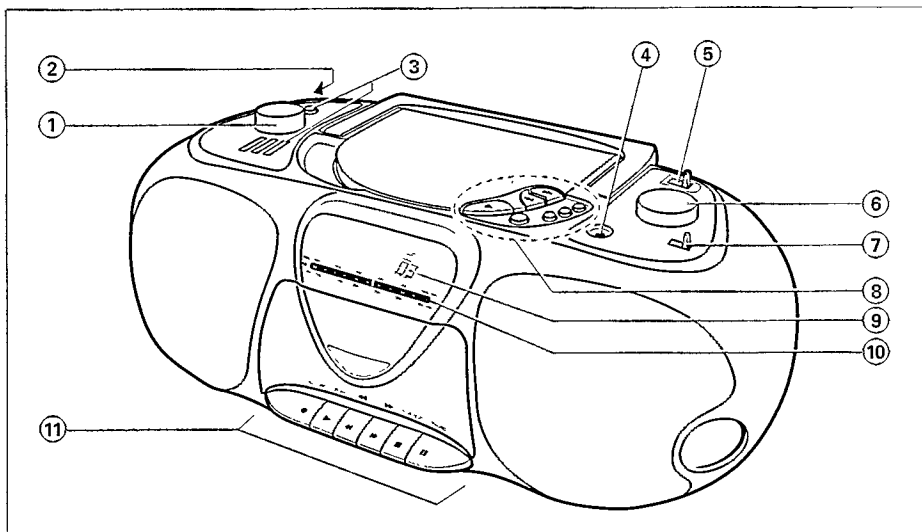

Italiano

- ① VOLUME.....per regolare il volume
- ②(sul lato posteriore) cuffia con spina 3,5 mm. *Gli altoparlanti vengono così esclusi.*
- ③ **solo per AZ 8050**
DBBDynamic Bass Boost: per aumentare il livello dei bassi

solo per AZ 8052
3 BAND GRAPHIC EQUALIZER - per impostare l'audio a seconda dei propri gusti

- ④ MICpresa per microfono da 3,5mm (vedere REGISTRAZIONE)
- ⑤ POWER ON.....per selezionare la sorgente audio: CD-TAPE/OFF-RADIO

RADIO:

- ⑥ TUNINGper sintonizzarsi sulle stazioni radio
- ⑦ FM-MW-LW.....selezione della banda di frequenza
- ⑩ Indicatore sintonizzazione radio

LETTORE CD:

- ⑧ OPEN-CLOSEper apertura e chiusura del coperchio CD
- PLAY-PAUSE ► per iniziare e interrompere la riproduzione del CD
- SEARCH ◀◀ ▶▶ per saltare brani e cercare in avanti o in dietro
- STOP ■.....per interrompere la riproduzione del CD e cancellare un programma
- SHUFFLEper attivare la riproduzione in ordine casuale
- REPEAT.....per ripetere uno o più brani
- PROGper programmare i brani e rivedere il programma

- ⑨ Display del lettore CD

DECK CASSETTA:

- ⑪ RECORD ●per iniziare la registrazione
- PLAY ►.....per iniziare la riproduzione
- ◀◀.....per il riavvolgimento veloce
- ▶▶.....per l'avanzamento veloce
- STOP-EJECT ■ ...per fermare la cassetta e aprire il vano
- PAUSE ||.....per interrompere la registrazione/riproduzione

Alimentazione a batterie

- Aprire il vano batterie e inserire 6 batterie del tipo R20, UM1 o D (preferibilmente alcaline).
- Togliere le batterie se sono esaurite o se non si intende usarle per un lungo periodo.

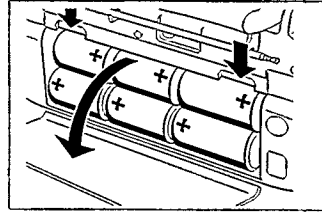

Alimentazione da rete

- 1 Controllare che la tensione indicata sulla targhetta (sul fondo dell'apparecchio) corrisponda a quella della rete locale. Se non corrisponde, rivolgetevi al rivenditore o Servizio Assistenza.

Se l'apparecchio è provvisto di un selettore della tensione VOLTAGE (X), targhetta sulla tensione locale.

- 2 Collegare il cavo di rete alla presa MAINS ed ad una presa di rete; l'alimentazione dalla rete è così attivata.

- L'alimentazione tramite batterie viene esclusa quando l'apparecchio viene collegato alla rete. Per abilitare l'alimentazione tramite batterie, estrarre la spina dalla presa MAINS.
- Per disattivare completamente l'alimentazione dalla rete estrarre la spina dalla presa di rete.

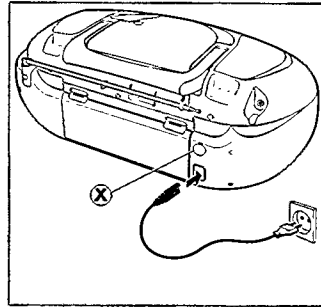

Italiano

La targhetta si trova sul fondo dell'apparecchio.

Informazioni sulle misure di tutela dell'ambiente

Tutto il materiale di imballaggio superfluo è stato eliminato. Abbiamo fatto tutto il possibile per rendere l'imballaggio facilmente separabile in tre singoli materiali: cartone (scatola), polistirolo espanso (protezione), polietilene (sacchetti, foglio protettivo in schiuma di lattice)

L'apparecchio è costituito da materiali che possono essere riciclati da una società specializzata. Per lo smaltimento dei materiali di imballaggio, delle batterie scariche e del vecchio apparecchio con procedure idonee per il riciclaggio, attenersi alle norme di legge vigenti a livello locale.

Accensione e spegnimento/Standby

- Impostare il selettore POWER ON sulla sorgente audio desiderata: CD - TAPE/OFF - RADIO.
- L'apparecchio viene spento se il selettore POWER ON è in posizione TAPE/OFF ed i tasti dei registratori non sono premuti.
- Per disabilitare l'alimentazione, scollegare l'apparecchio dalla presa di rete.

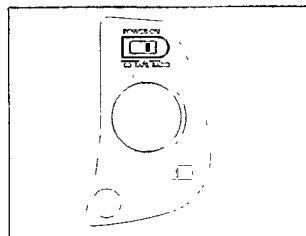

Nota: Quando si utilizza l'apparecchio alimentato dalle batterie, ricordarsi sempre di riportare il selettore POWER ON nella posizione TAPE/OFF per evitare inutili consumi.

Regolazione del volume e dell'audio

- Regolate il suono con i controlli VOLUME e DBB o 3 BAND GRAPHIC EQUALIZER.
- Le frequenze dei bassi possono enfatizzate anche collocando l'apparecchio contro una parete o su una mensola. (Fare attenzione a non ostruire le fessure e a lasciare abbastanza spazio attorno all'apparecchio per una adeguata ventilazione.)

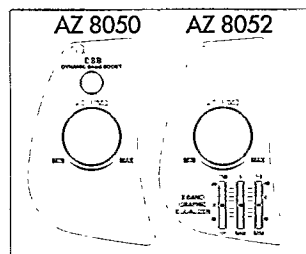

Italiano

RADIO – sintonizzazione sulle stazioni radio

- 1 Mettete il selettore POWER ON su RADIO.
- 2 Selezionate la gamma d'onda con il selettore FM-MW-LW.
- 3 Sintonizzate la stazione con la manopola TUNING.

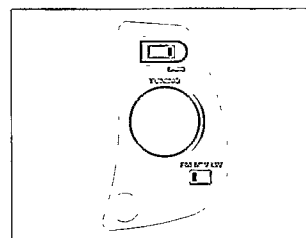

Miglioramento della ricezione radio

- Per ricevere in **FM**, estrarre completamente l'antenna telescopica. Per migliorare la ricezione, inclinare ed orientare l'antenna. Se il segnale FM risulta troppo forte (in prossimità di un'emittente) far rientrare l'antenna.
- Per le bande **MW** o **LW**, l'apparecchio è munito di un'antenna incorporata che rende superflua l'antenna telescopica. Per migliorare la ricezione, orientare l'antenna girando l'apparecchio.

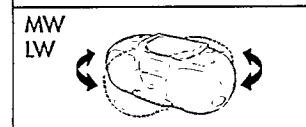
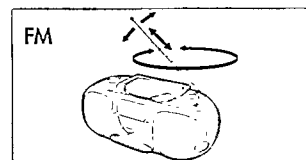

Lettura di un CD

- 1 Portare il selettore POWER ON su CD.
- 2 Premere OPEN-CLOSE per aprire lo sportellino del lettore di CD.
- 3 Inserire un CD audio con l'etichetta rivolta verso l'alto e chiudere lo sportellino spingendolo in corrispondenza del lato sinistro fino ad udire uno scatto.
 - Vengono così attivate la riproduzione del CD e la scansione dei brani. Poi apparirà sul display il numero totale dei brani ed il lettore si arresta.
- 4 Premere PLAY-PAUSE ► per avviare la riproduzione del CD.
 - Indicazione su display: brano corrente.
- 5 Premere STOP ■ per interrompere la riproduzione del CD.
 - Indicazione su display: numero totale dei brani.
- Per interrompere la riproduzione di un CD, premere il pulsante PLAY-PAUSE ►. Per riprendere la riproduzione del CD, premere nuovamente PLAY-PAUSE ►.
 - Indicazione su display: il numero del brano corrente lampeggia.

Nota: La riproduzione del CD si arresta anche se si apre lo sportellino, se si sposta il selettore POWER ON in una diversa posizione o se viene raggiunta la fine del CD.

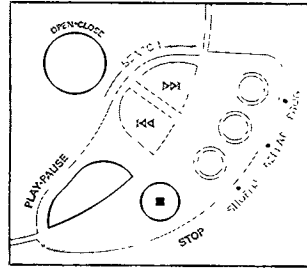

Esempio
Indicazione su display nel modo Stop o riproduzione: numero totale dei brani o numero del brano corrente.



Esempio:
Indicazione su display nel modo Pausa: il numero del brano corrente lampeggia.



Indicazione su display: quando il vano porta-CD è aperto.

Italiano

SEARCH (RICERCA) all'indietro <<> e in avanti >><

Selezione di un altro brano:

- Premere brevemente SEARCH <<> o >>< una o più volte per saltare all'inizio del brano corrente, precedente o successivo.
 - Indicazione su display: numero del brano selezionato.
 - Durante la riproduzione del CD: la riproduzione del CD continua automaticamente dal brano selezionato.
 - Nel modo STOP: premere PLAY-PAUSE ► per avviare la riproduzione del CD.

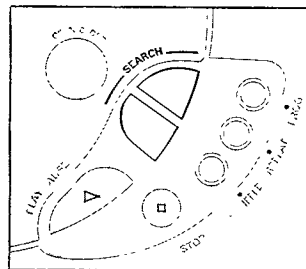

Ricerca di un passaggio durante la riproduzione di un CD:

- 1 Mantenere premuti i pulsanti SEARCH <<> o >>< per individuare un determinato passaggio facendo avanzare o riavvolgere il nastro.
 - La riproduzione del CD continua a basso volume.
- 2 Rilasciare il pulsante non appena si individua il passaggio desiderato.

Nota: Nel modo Shuffle e Repeat-1 e durante la riproduzione di un programma, la ricerca può essere effettuata solo all'interno del brano corrente.

SHUFFLE – riproduzione in sequenza causale

- 1 Premere SHUFFLE prima o durante la riproduzione.
→ Tutti i brani vengono quindi ripetuti in sequenza casuale.
- 2 Per tornare alla normale riproduzione CD, premere SHUFFLE.

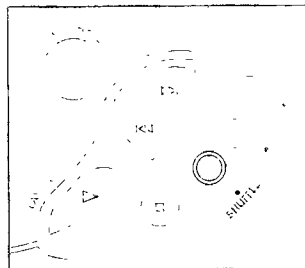

REPEAT – ripetizione dell'intero CD o di un singolo brano

- 1 Prima o durante la riproduzione del CD, se si preme ripetutamente REPEAT, sul display compaiono i vari modi di ripetizione.
 - REPEAT: il brano corrente viene riprodotto continuamente.
 - REPEAT ALL: l'intero CD viene riprodotto continuamente.
- 2 Per tornare alla normale riproduzione CD, premere REPEAT finché l'icona non scompare dal display.

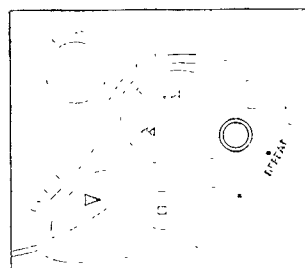

Italiano

Nota: Si possono attivare i vari modi di riproduzione contemporaneamente per riprodurre ripetutamente l'intero CD o un programma in ordine casuale (REPEAT ALL/SHUFFLE).



Esempio
Indicazione su display quando è attivato il rispettivo modo di riproduzione

Programmazione dei numeri dei brani

È possibile scegliere dei brani e memorizzarli nell'ordine desiderato. Ogni brano potrà essere memorizzato più volte. Si possono memorizzare un massimo di 20 brani.

- 1 Selezionare il brano desiderato con il pulsante SEARCH ◀◀ o ▶▶.
 - 2 Non appena viene visualizzato il brano desiderato, premere PROG per registrarlo in memoria.
 - Sul display compare la scritta PROGRAM e si illumina brevemente l'indicatore P, dopodiché viene visualizzato il numero del brano memorizzato.
 - 3 Selezionare e memorizzare in questo modo tutti i brani desiderati.
- Si possono rivedere le impostazioni effettuate mantenendo premuto il pulsante PROG per più di 2 secondi.
 - Il display visualizzerà i numeri dei brani memorizzati nell'ordine di programmazione.

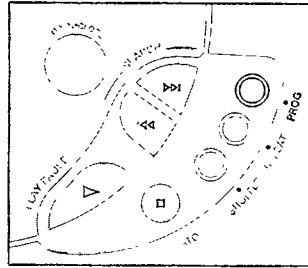

Indicazione su display: quando si memorizza un brano.



Indicazione su display: quando si tenta di memorizzare più di 20 brani.

Riproduzione del programma

- Se i brani sono stati selezionati nel modo STOP, premere il tasto PLAY-PAUSE ▶.
- Se i brani sono stati selezionati durante la riproduzione, premere prima il tasto STOP ■ quindi il tasto PLAY-PAUSE ▶.



Esempio
Indicazione su display: durante la riproduzione del programma.

Cancellazione di un programma dalla condizione di arresto

- Nel modo Stop, premere STOP ■.
 - Dal display scompare la scritta PROGRAM e il programma viene cancellato.



Indicazione su display: alla cancellazione di un programma.

Nota: Il programma viene cancellato anche se:

- si scollega l'apparecchio dall'alimentazione
- si apre lo sportellino o
- si porta il selettore POWER ON in una diversa posizione.

DECK CASSETTA

Riproduzione di una cassetta

- 1 Portare il selettore POWER ON su TAPE.
- 2 Premere STOP-EJECT ■ del deck: il portacassetta si apre.
- 3 Inserire una cassetta registrata con il nastro rivolto verso il basso.
- 4 Premere PLAY ► per cominciare la riproduzione.
- 5 Per riavvolgere velocemente il nastro, premere ◀◀ ◻ ▶▶.
- 6 Per fermare la cassetta, premere STOP-EJECT ■.

Nota: I tasti si disattivano automaticamente alla fine della cassetta.

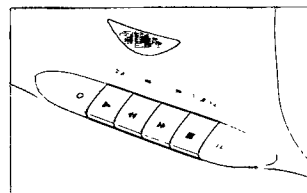
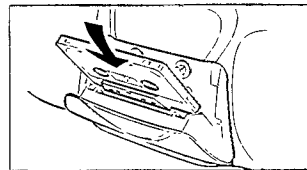

Informazioni generali sulla registrazione

Italiano

- La registrazione è consentita solo se non viola i diritti d'autore.
- Per la registrazione sul deck TAPE utilizzare una cassetta ACC NORMAL (IEC type I). Questo deck non è idoneo per la registrazione su cassette di tipo "CHROME" (IEC II) o "METAL" (IEC IV).
- Il livello di registrazione viene impostato automaticamente. I comandi VOLUME e DBB o 3 BAND GRAPHIC EQUALIZER non influiscono sulla registrazione.
- All'inizio del nastro non viene registrato nulla per circa 7 secondi (finché non viene riavvolto completamente il nastro trasparente).

Protezione dalla cancellazione accidentale

- Per evitare la cancellazione accidentale di una registrazione, tenere il lato della cassetta da proteggere verso di sé e rimuovere la linguetta di sinistra. Ora non sarà più possibile registrare su questo lato.
- La protezione può essere esclusa coprendo il foro con un pezzetto di nastro adesivo.

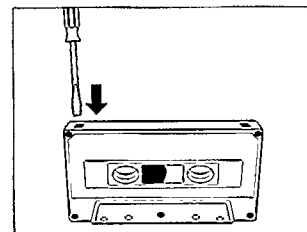

DECK CASSETTA

CD Synchro - registrazione dal lettore CD

- 1 Portare il selettore POWER ON su CD.
- 2 Inserire un CD e, se desiderato, programmare i numeri dei brani da registrare.
- 3 Premere STOP-EJECT ■ del deck: il portacassetta si apre.
- 4 Inserire una cassetta vuota con il nastro rivolto verso il basso.
- 5 Per iniziare la registrazione, premere RECORD ●.
→ La riproduzione del CD o del programma comincia automaticamente. Non è necessario avviare il lettore CD.
- 6 Per brevi interruzioni premere PAUSE II. Per riprendere la registrazione, ripremere PAUSE II.
- 7 Per fermare la registrazione, premere STOP-EJECT ■.

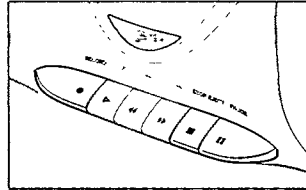
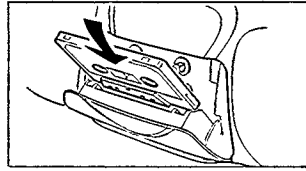

Nota: La registrazione può essere avviata da diverse posizioni:
- se il lettore CD è nella posizione PAUSA, la registrazione inizia da questo punto (usare SEARCH ◀◀ o ▶▶);
- se il lettore CD è nella posizione STOP, la registrazione comincia dall'inizio del CD o del programma.

Registrazione dalla radio o con microfono

- 1 Portare il selettore POWER ON su TAPE o RADIO.
- 2 Preparare la fonte audio di registrazione, ad esempio
-**RADIO**: sintonizzarsi sulla stazione radio desiderata.
-**TAPE (microfono)**: Collegare un microfono con spina da 3,5 mm alla presa MIC. Portare il controllo di VOLUME su zero (registrando con microfono, l'ascolto non è possibile).
- 3 Premere STOP-EJECT ■ del deck: il portacassetta si apre.
- 4 Inserire una cassetta vuota con il nastro rivolto verso il basso.
- 5 Per iniziare la registrazione, premere RECORD ●.
- 6 Per brevi interruzioni premere PAUSE II. Per riprendere la registrazione, ripremere PAUSE II.
- 7 Per fermare la registrazione, premere STOP-EJECT ■.

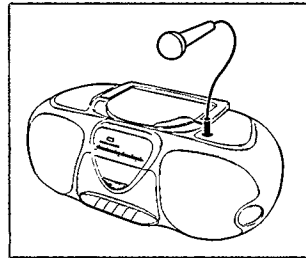

Nota: Durante la registrazione dalla radio o da un CD, si può collegare un microfono all'apparecchio per effettuare il mixer delle due sorgenti. Se non si desidera utilizzare questa opzione, verificare che non ci sia alcun microfono collegato che possa disturbare la registrazione.

INFORMAZIONI GENERALI

Manutenzione generale

- Non esporre l'apparecchio, le cassette, le batterie e i dischi a pioggia o umidità, polvere, sabbia o a eccessivo calore causato da sorgenti di riscaldamento, oltre che alla luce solare diretta (ad esempio non collocare mai il lettore di CD in un'automobile parcheggiata al sole).
- Il meccanismo del lettore CD e dei deck cassetta sono muniti di cuscinetti autolubrificanti e non devono quindi essere oliati o ingrassati.
- Il lettore di CD può essere pulito con una pelle di daino morbida e leggermente inumidita. Non utilizzare detergenti che potrebbero rivelarsi corrosivi.

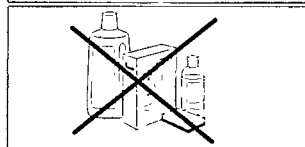
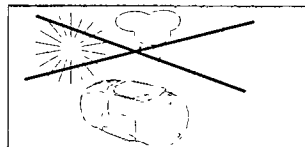

Manutenzione dei deck cassetta

Per mantenere una buona qualità di registrazione e riproduzione, pulire ogni 50 ore circa di funzionamento o una volta al mese i punti (A) (B) e (C). Prendere un bastoncino cotonato leggermente imbevuto con alcool o un liquido apposito.

- Premere il tasto PLAY e pulire il rullo pressanastro di gomma (C).
- Premere il tasto PAUSE e pulire il rullo trainonastro (B) e le testine magnetiche (A).

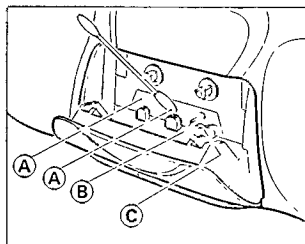

Nota: per la pulizia delle testine (A) si può utilizzare anche una cassetta di pulizia.

Italiano

Manutenzione del lettore di CD e dei CD

- Non toccare mai la lente (X) del lettore CD!
- La lente può annebbiarsi se il lettore viene spostato bruscamente da un ambiente freddo ad un ambiente caldo. In tal caso, è impossibile riprodurre un disco. Si raccomanda tuttavia di non pulire la lente ma attendere che l'apparecchio si abitui alla nuova temperatura.
- Per estrarre facilmente il CD dalla sua custodia, premere al centro e sollevare il CD.
- Prendere sempre i dischi per i bordi e, dopo l'uso, riporli sempre nelle loro custodie.
- Per pulire il CD, passarvi un panno morbido e senza peli dal centro verso la circonferenza. Non usare detergenti per non danneggiare il disco!
- Non scrivere mai su di un CD e non applicarvi etichette.

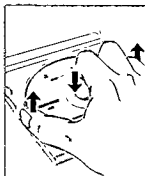
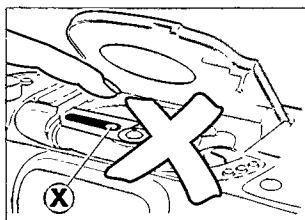

Questo apparecchio è conforme al D.M. 13.4.1989 (Direttiva CEE/87/308) sulla soppressione dei radiodisturbi.

ELENCO RICERCA GUASTI

- In caso di guasto, controllare i seguenti punti prima di portare l'apparecchio in riparazione.
- Se non si riesce ad eliminare il problema con i suggerimenti nell'elenco, consultare il rivenditore o il centro di assistenza.

ATTENZIONE

Si raccomanda di non tentare in nessun caso di riparare da sé l'apparecchio poiché si invaliderebbe la garanzia.

PROBLEMA	CAUSA POSSIBILE	SOLUZIONE
Nessun suono, manca corrente	Il VOLUME non è stato regolato	Regolare il VOLUME
	Cuffia collegata	Staccare la cuffia
	Il cavo di rete non è collegato in modo corretto	Collegare il cavo di rete in modo corretto
	Batterie non inserite in modo corretto	Inserire le batterie in modo corretto
	Le batterie sono scariche	Inserire delle batterie nuove
Il sistema non risponde ai comandi dei tasti	Commutazione dell'alimentazione dalla rete alle batterie	Estrarre la spina di alimentazione di rete dalla presa MAINS dell'apparecchio
	Scariche elettrostatiche	Scollegare l'apparecchio dalla rete di alimentazione e ricollegarlo dopo alcuni secondi
Cattiva ricezione radio	Segnale radio debole	Orientare l'antenna per una migliore ricezione: FM: inclinare e ruotare l'antenna telescopica MW/LW: ruotare l'intero apparecchio
	Interferenze provocate dalla vicinanza di altre apparecchiature elettriche come televisori, video registratori, computer, termostati, ecc	Mantenere l'apparecchio lontano da apparecchiature elettriche
Indicazione "E" o "no"	Il CD è danneggiato o sporco	Sostituire o pulire il CD, v. Manutenzione
	Il CD non è inserito	Inserire il CD
	Il CD è inserito al contrario	Inserire il CD con l'etichetta in alto
	La lente del laser è appannata	Aspettare finché la lente abbia potuto acclimatarsi
Il CD salta i brani	Il CD è danneggiato o sporco	Sostituire o pulire il CD
	Le funzioni SHUFFLE o PROGRAM sono inserite	Escludere le funzioni SHUFFLE o PROGRAM
Cattiva qualità del suono della cassetta	Polvere e sporco sulle testine, sul rullo di trascinamento del nastro o sul rullo di pressione del nastro	Pulire le testine, il rullo di trascinamento del nastro e il rullo di pressione del nastro; vedere "Manutenzione"
	Le cassette sono di tipo non idoneo (METAL o CHROME)	Per la registrazione, usare solo cassette NORMAL (IEC I)
Nessuna registrazione sulla cassetta	Linguette della cassetta spaccate	Chiudere l'apertura con un pezzo di nastro adesivo





English

Français

Español

Deutsch

Nederlands

Italiano

Svenska

Dansk

Suomi

Ελληνικά

Português

**CLASS 1
LASER PRODUCT**

