

PHILIPS

AZ 8040 Radio Cassetterecorder

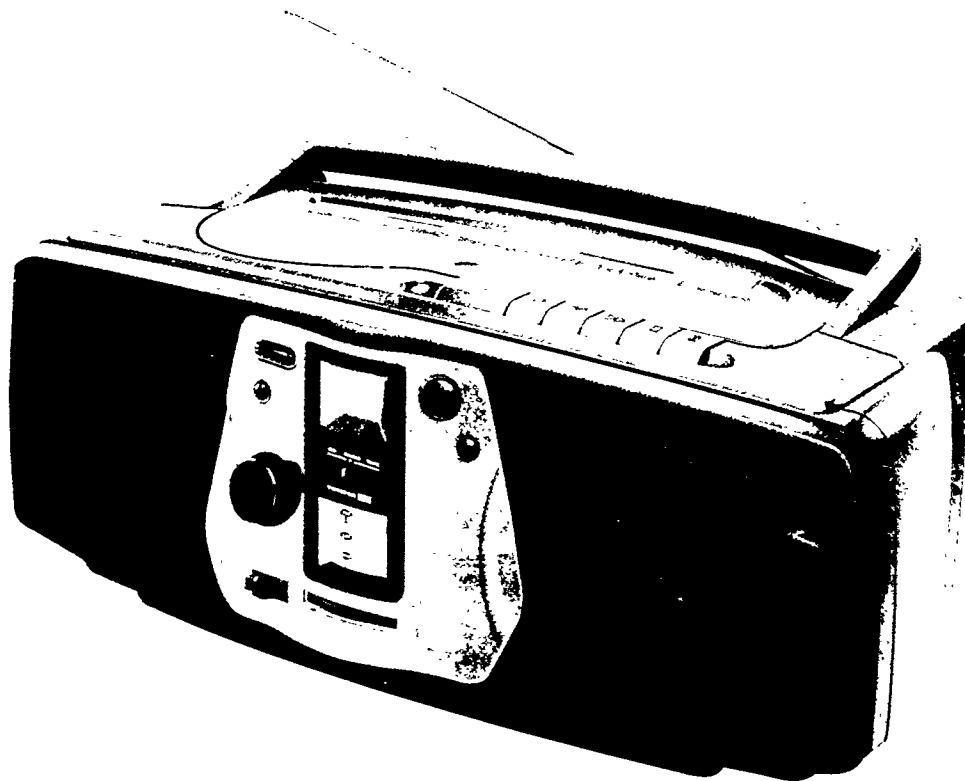

- Ⓒ GB Instructions for Use
- Ⓒ F Mode d'emploi
- Ⓒ D Bedienungsanleitung
- Ⓒ NL Gebruiksaanwijzing
- Ⓒ E Instrucciones de manejo
- Ⓒ I Istruzioni per l'uso
- Ⓒ S Bruksanvisning
- Ⓒ SF Käyttöohje

PHILIPS



(E) España

Declaración de conformidad con normas

El que suscribe, en nombre y representación de:
Philips H.K. Ltd. Consumer Electronics Factory

declara, bajo su propia responsabilidad, que el

equipo :lector de CD/radiocasete portatil
fabricado por :Philips H.K. Ltd. Consumer
 :Electronics Factory
en :Far East
marca :Philips
modelos :AZ8040

objeto de esta declaración, cumple con la normativa siguiente: Reglamento sobre Perturbaciones Radioeléctricas, Real Decreto 138/1989, Anexo V.

Hecho en: Hong Kong, 05-1993

Firma:

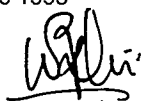

Nombre: K.B. Wong

Función: Product Safety Officer

(MEX) Mexico

NOM

Es necesario que lea cuidadosamente su instructivo de manejo.

Garantía y seguridad..... página 77



NOM

(DK) Danmark

Typeskiltet findes på undersiden af apparaten.
Dette produkt overholder kravene til radionterferens af Europæisk Fælleskab.

Bemærk: Netafbryderen er sekundært indkoblet og afbryder ikke strømmen fra nettet. Den indbyggede netdel er derfor tilsluttet til lysnettet så længe netstikket sidder i stikkontakten.

Advarsel: Usynlig laserudstråling ved åbning når sikkerhedsafbrydere er ude af funktion. Undgå udsættelse for stråling.

(N) Norge

Typeskilt finnes på apparatens underside

Observer: Nettbryteren er sekundært innkopleet.

Den innebygde netdelen er derfor ikke frakopleet nettet så lenge apparatet er tilsluttet nettkontakten.

(AUS) Australia

Guarantee page 76

(NZ) New Zealand

Guarantee page 76

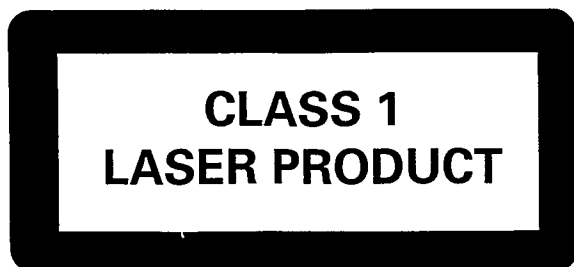

(GB)

English

page 3

English

(F)

Français

page 13

Français

(D)

Deutsch

seite 22

Deutsch

(NL)

Nederlands página 31

Nederlands

(E)

Español

página 40

Español

(I)

Italiano

pagina 49

Italiano

(S)

Svenska

sida 58

Svenska

(SF)

Suomi

sivut 67

Suomi

CONTROLS

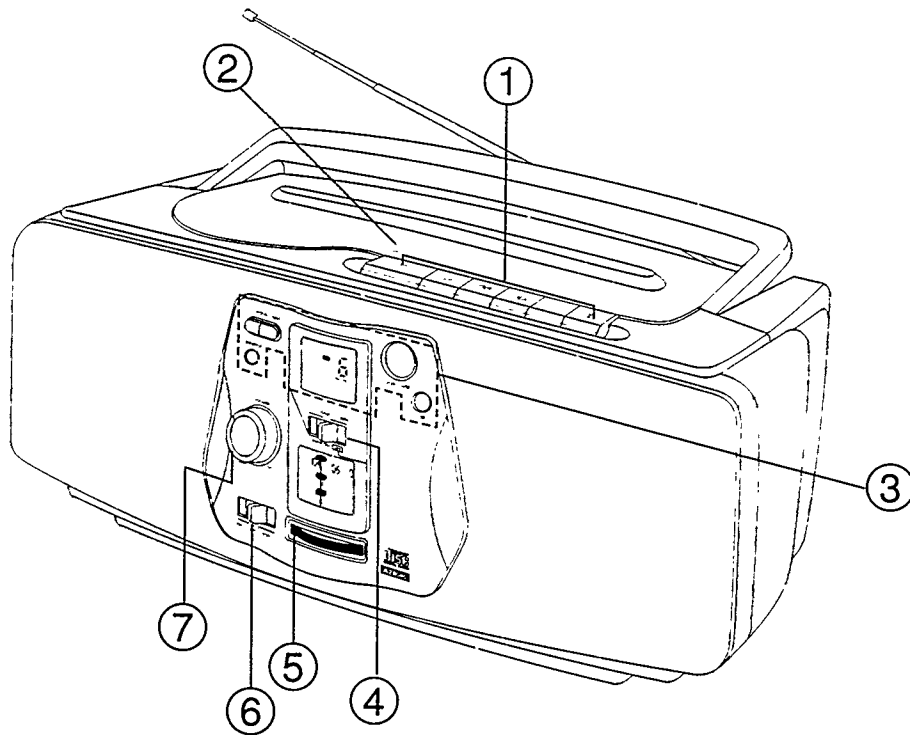

TOP AND FRONT PANEL

- ① **CASSETTE DECK** keyboard (recording/playback) :
- RECORD
 - ▶ PLAY
 - ◀◀ REWIND – fast rewind
 - ▶▶ F. FWD – fast forward wind
 - STOP
 - || PAUSE
- ② **OPEN-CLOSE** - to open and close the CD/Cassette door
- ③ **CD keyboard and display**
- ▶ **PLAY/PAUSE** button
 - **STOP** button
 - ◀◀ **PREVIOUS/NEXT** ▶▶ Press briefly to jump to a previous ◀◀ or next ▶▶ track during playback or STOP mode. During playback, keep backward ◀◀ or forward ▶▶ pressed down to search for the required passage. If you release the button, playback will continue.
 - SHUFFLE** button: play all tracks in a random order
- CD display**, shows:
- flashes indicating no CD inserted
 - TRACK** – the total number of tracks, and during play the number of the track being played
 - SHUFFLE** activated
 - PAUSE** activated
- ④ **MODE** selector/**POWER** on/off switch
- ⑤ **TUNING knob** – to tune to radio stations.
- ⑥ **BAND** selector – for selecting FM, MW (or AM), and LW band (not on all versions).
- ⑦ **VOLUME** control knob

BACK PANEL

- ⑧ **MAINS** socket for mains lead



⑧ **MAINS**



⑨ **VOLTAGE**

- ⑨ **VOLTAGE** selector (*not on all versions*)

* *The type plate is located on the base of the set.*

SUPPLY

Batteries

Whenever convenient, use AC mains supply if you want to conserve battery life.

- Open the battery compartment.

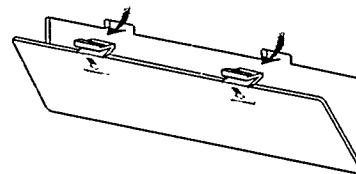

- Insert as indicated six (preferably Alkaline) batteries, type R20, UM1 or D-cells.

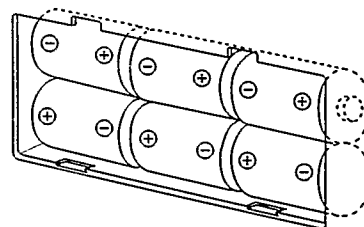

English

Français

Deutsch

Nederlands

Español

Italiano

Svenska

Suomi

BEDIENELEMENTE

Deutsch

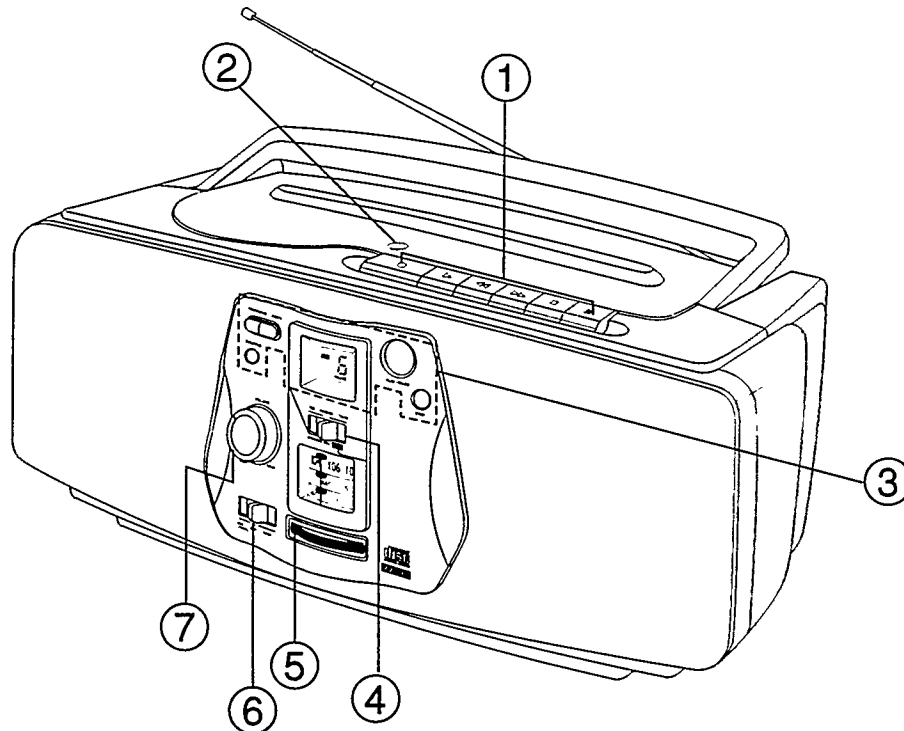

OBERSEITE UND FRONTSEITE

- ① **CASSETTENECK-Tasten** (Aufnahme/Wiedergabe):
 - **AUFNAHME**
 - ▶ **WIEDERGABE**
 - ◀◀ **REWIND** – schneller Rücklauf
 - ▶▶ **F. FWD** – schneller Vorlauf
 - **STOP**
 - ⏸ **PAUSE**
- ② **OPEN-CLOSE** – Zum Öffnen und Schließen vom CD-/Cassettenfach
- ③ **CD-Bedienelemente und -Anzeige**
 - ▶ **PLAY/PAUSE** -Taste
 - **STOP** -Taste
 - ◀◀ **PREVIOUS/NEXT** ▶▶ Diese Taste kurz drücken, um während der Wiedergabe oder des STOP-Betriebs zu einem vorhergehenden ◀◀ oder einem folgenden ▶▶ Stück zu springen. Durch Gedrückthalten dieser Taste während der Wiedergabe kann in Rückwärtsrichtung ◀◀ oder Vorwärtsrichtung ▶▶ nach einer bestimmten Passage gesucht werden. Sobald die Taste losgelassen wird, wird die Wiedergabe fortgesetzt.
 - SHUFFLE** -Taste: Wiedergabe aller Stücke in zufälliger Reihenfolge
 - CD-Diplay** zeigt:
 - blinkt, wenn keine CD eingelegt ist;
 - TRACK** – die Gesamtzahl der Stücke, und während der Wiedergabe die Nummer des gerade abgespielten Stücks;
 - SHUFFLE** – Zufallswiedergabe ist aktiviert;
 - PAUSE** – Pause ist aktiviert.
- ④ **MODE** – Wahlschalter/ **POWER** -Ein-/Ausschalter
- ⑤ **TUNING** -Einsteller – Zum Abstimmen auf Radiosender.
- ⑥ **BAND** -Wahlschalter – Zum Wählen der Wellenbereiche FM, MW (oder AM) und LW (nicht bei allen Ausführungen).
- ⑦ **VOLUME** -Einsteller – Zum Einstellen der Lautstärke.

RÜCKSEITE

- ⑧ **MAINS** – Netzeingangsbuchse für das Netzkabel
- ⑨ **VOLTAGE** -Wahlschalter (nicht bei allen Ausführungen)

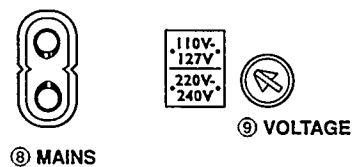

* Das Typenschild befindet sich auf der Unterseite des Gerätes.

STROMVERSORGUNG

Batterien

Um die Batterien zu schonen, sollte das Gerät wenn möglich mit Netzstrom betrieben werden.

- Das Batteriefach öffnen.

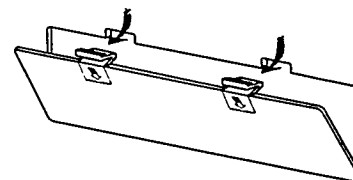

- Sechs Batterien (möglichst Alkaline-Batterien) Typ R20, UM1 oder D-Zellen wie abgebildet einsetzen.

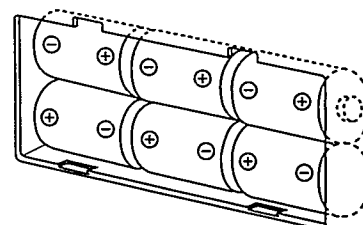

- Wenn das Gerät an die Netzspannung angeschlossen ist, ist die Batteriestromversorgung ausgeschaltet. Um auf Batteriestromversorgung umzuschalten, ist der Stecker aus der Netzbuchse herauszuziehen.
- Die Batterien herausnehmen, wenn sie erschöpft sind oder wenn sie längere Zeit nicht benutzt werden.

Netzstromversorgung

- Prüfen Sie, ob die auf dem Typenschild (an der Unterseite des Gerätes) angegebene Netzspannung mit der örtlichen Netzspannung übereinstimmt. Wenn dies nicht der Fall ist, wenden Sie sich an Ihren Händler oder Ihre Service-Organisation.

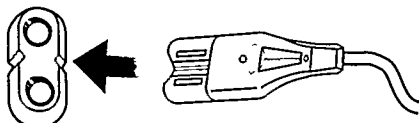

Wenn das Gerät über einen VOLTAGE-Wahlschalter ⑨ verfügt, ist dieser Schalter auf die örtliche Netzspannung einzustellen.

- Das Netzkabel mit der Netzeingangsbuchse ⑧ und der Wandsteckdose verbinden. Jetzt ist das Gerät an die Netzspannung angeschlossen.
- Um das Gerät von der Netzspannung zu trennen, ist der Netzstecker aus der Wandsteckdose zu ziehen.

RADIOEMPfang

- Den MODE-Wahlschalter ④ auf RADIO stellen.

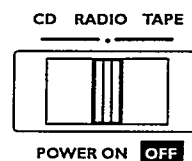

- Die Lautstärke mit dem Einsteller VOLUME ⑦ einstellen.

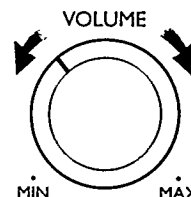

- Mit der Taste BAND ⑥ den Wellenbereich wählen (LW nicht bei allen Ausführungen).

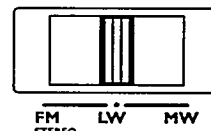

- Mit dem TUNING-Einsteller ⑤ auf den gewünschten Sender abstimmen.

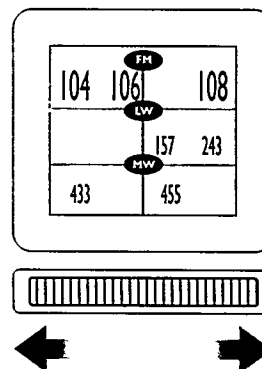

- Für UKW-Empfang die Teleskopantenne herausziehen und neigen oder drehen, um einen besseren Empfang zu erreichen. Die Länge der Antenne reduzieren, wenn das UKW-Signal zu stark ist (*sehr nahe beim Sender*).
 - Für AM/MW und LW (*nicht bei allen Ausführungen*) ist das Gerät mit einer eingebauten Antenne ausgerüstet, so daß die Teleskopantenne nicht benötigt wird. Die eingebaute Antenne kann ausgerichtet werden, indem man das ganze Gerät dreht.
- Das Gerät ist ausgeschaltet, wenn der MODE-Wahlschalter ④ auf TAPE/POWER OFF steht und keine Cassettendeck-Taste gedrückt wird.

WIEDERGABE

WIEDERGABE EINER CD

- Den MODE-Wahlschalter ④ auf CD stellen.

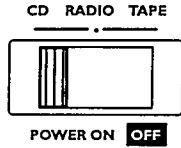

- Die Taste OPEN•CLOSE ② drücken, um das CD/Cassettenfach zu öffnen.

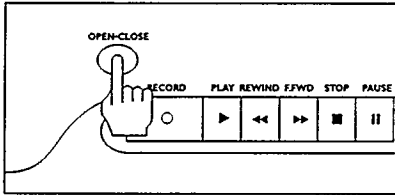

- Die CD mit der bedruckten Seite nach oben einlegen.
- Das Fach schließen. Der CD-Spieler startet und tastet das Inhaltsverzeichnis der CD ab. Anschließend wird die Gesamtzahl der Stücke auf der CD angezeigt und der CD-Spieler stoppt.
 - Wenn die CD mehr als 39 Stücke enthält, blinkt die Angabe "39".

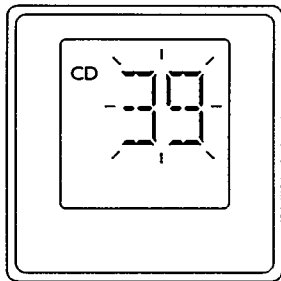

- Die Wiedergabe durch Drücken der Taste PLAY•PAUSE starten.

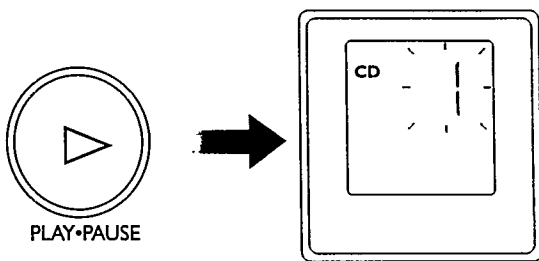

Sobald die Wiedergabe beginnt, blinkt auf dem Display einmal die Stücknummer.

- Während der Wiedergabe wird immer die Nummer des gerade gespielten Stücks angezeigt.

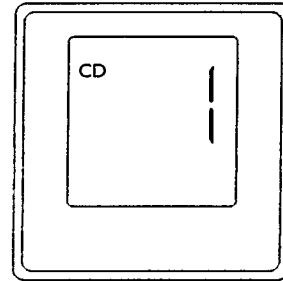

- Die Lautstärke mit dem Einsteller VOLUME ⑦ einstellen.
- Um die Wiedergabe kurzzeitig zu unterbrechen, die Taste PLAY•PAUSE drücken.

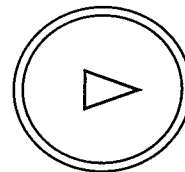

PLAY•PAUSE

Die Angabe PAUSE wird angezeigt. Zum Fortsetzen der Wiedergabe die Taste PLAY•PAUSE erneut drücken.

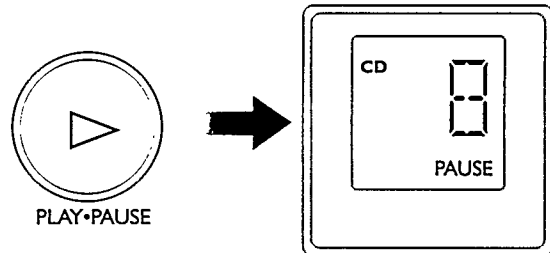

- Zum Stoppen der Wiedergabe die Taste STOP ■ drücken.

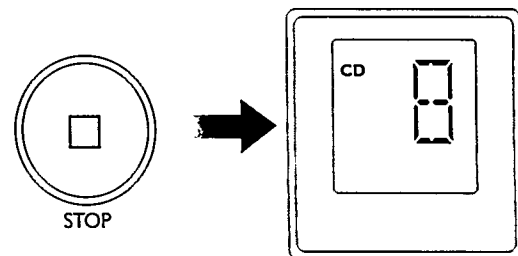

- Der CD-Spieler schaltet auch auf STOP- Betrieb,
- wenn die Taste OPEN•CLOSE ② gedrückt wird;
 - wenn das Ende der CD erreicht ist;
 - wenn der MODE-Wahlschalter ④ betätigt wird;
 - wenn die Batterien erschöpft sind oder die Stromversorgung auf andere Weise unterbrochen wird.
 - Zum Herausnehmen der CD mit der Taste OPEN•CLOSE ② das CD/Cassettenfach öffnen. Das CD/Cassettenfach nur öffnen, wenn der CD-Spieler oder das Cassettenfach auf STOP- Betrieb geschaltet ist.
 - Das Gerät ist ausgeschaltet, wenn der MODE-Wahlschalter ④ auf TAPE/POWER OFF steht und keine Cassettenfach-Taste gedrückt wird.

WIEDERGABE

Anmerkungen:

- Wenn die Batteriespannung nicht mehr ausreicht, um eine CD wiederzugeben, startet der CD-Spieler nicht.
- Wenn nach dem Einlegen einer CD die Angabe E oder $=$ erscheint, kann der Spieler die CD nicht lesen. Mögliche Ursachen sind:

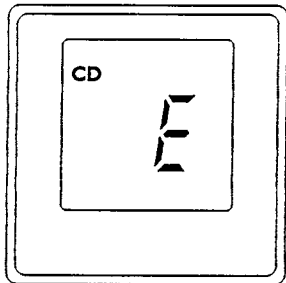

- Die CD ist verkehrt herum eingelegt (die bedruckte Seite muß nach oben zeigen);
- Die CD ist stark verkratzt oder verschmutzt; siehe bei "Wartung".
- Die Linse (X) ist beschlagen, weil das Gerät schnell von einer kalten in eine warme Umgebung gebracht wurde. Die Linse nicht reinigen, sondern einige Zeit warten, bis sich das Gerät akklimatisiert hat.

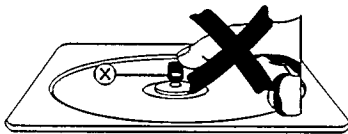

Wählen eines anderen Stücks im STOP-Betrieb

- Um ein anderes Stück zu wählen, die Taste \lll PREVIOUS oder NEXT \ggg drücken, bis die Nummer des gewünschten Stücks angezeigt wird.

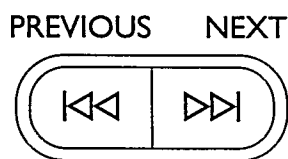

- Die Taste PLAY•PAUSE drücken, um die Wiedergabe zu starten.

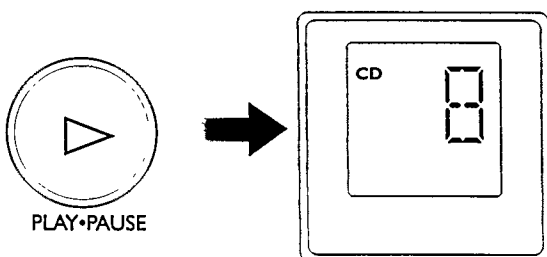

Wählen eines anderen Stücks während der Wiedergabe

- Die Taste \lll PREVIOUS oder NEXT \ggg drücken, bis die Nummer des gewünschten Stücks angezeigt wird.

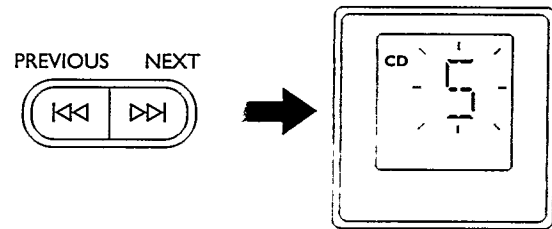

- Kurz darauf beginnt die Wiedergabe des gewählten Stücks.
- Um das unmittelbar vorhergehende Stück zu wählen, die Taste \lll PREVIOUS zweimal drücken.

Wiederholen des gerade wiedergegebenen Stücks

- Die Taste \lll PREVIOUS einmal drücken.

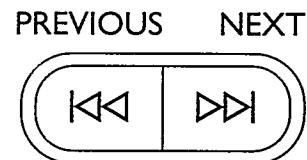

- Das Stück wird noch einmal von Anfang an abgespielt.

Suchen einer bestimmten Passage während der Wiedergabe

- Die Taste \lll PREVIOUS oder NEXT \ggg gedrückt halten, um die gewünschte Passage zu suchen. Sobald die Taste losgelassen wird, wird die Wiedergabe normal fortgesetzt.

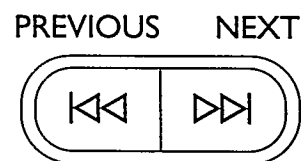

Hinweis:

- Bei dieser Suche wird der Ton nicht ausgeschaltet. Die Lautstärke wird während der Suche jedoch verringert und nach dem Loslassen der Taste auf den normalen Pegel zurückgestellt.

Zufallswiedergabe

Alle Stücke auf der CD können in zufällig gewählter Reihenfolge wiedergegeben werden.

- Die Taste SHUFFLE vor oder während der Wiedergabe einmal drücken.

SHUFFLE

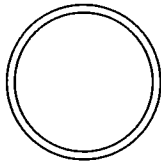

- Auf dem Display erscheint die Angabe SHUFFLE und die Wiedergabe beginnt mit einem zufällig ausgewählten Stück.

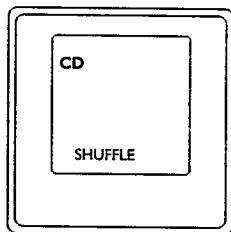

- Während der Wiedergabe kann mit NEXT ►► ein anderes Stück zufällig ausgewählt werden und mit ◀◀ PREVIOUS das gleiche Stück noch einmal wiederholt werden.

PREVIOUS NEXT

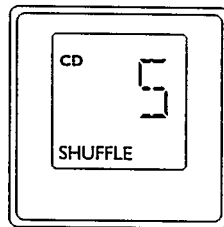
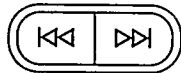

- Die Taste SHUFFLE erneut drücken, um wieder auf normale Wiedergabe zurückzuschalten.

CASSETTENWIEDERGABE

- Den MODE-Wahlschalter ④ auf TAPE stellen.

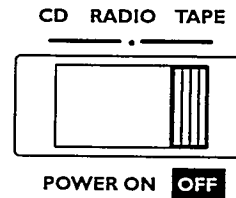

- Die Taste OPEN-CLOSE ② drücken, um das CD/Cassettenfach zu öffnen.
 - Kontrollieren Sie, daß die Tasten für das Cassettedeck freigegeben sind, bevor Sie versuchen, eine Cassette einzusetzen.
 - Eine bespielte Cassette einsetzen und leicht herunterdrücken, damit sie richtig positioniert wird.
- Die Taste OPEN-CLOSE ② drücken, um das CD/Cassettenfach zu schließen.

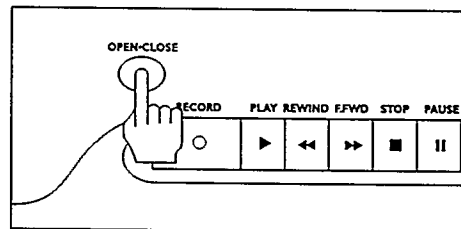

- Die Taste PLAY ► drücken, um die Wiedergabe zu starten.
- Die Lautstärke mit dem Einsteller VOLUME ⑦ einstellen.

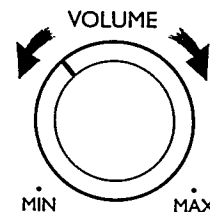

- Zum Unterbrechen der Wiedergabe die Taste PAUSE **||** drücken.

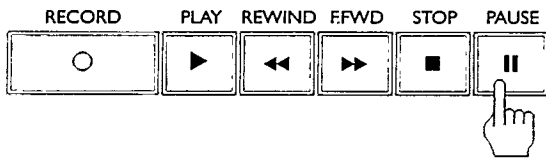

- Zum Fortsetzen der Wiedergabe erneut die Taste PAUSE **||** drücken.
- Zum Stoppen der Wiedergabe die Taste STOP **■** drücken.

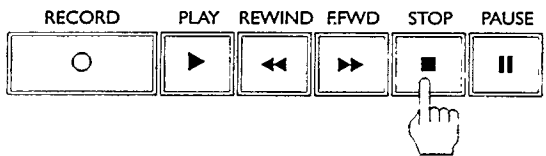

Wenn das Bandende erreicht ist, wird die Taste PLAY **▶** freigegeben.

- Das Gerät ist ausgeschaltet, wenn der MODE-Wahlschalter ④ auf TAPE/POWER OFF steht und keine Cassettendeck-Taste gedrückt wird.

Hinweis:

Vor dem Herausnehmen der Cassette ist sicherzustellen, daß alle Cassettendeck-Tasten freigegeben sind.

Bandschnellauf

- Die Taste **▶▶** drücken, um das Band schnell vorzuspulen.

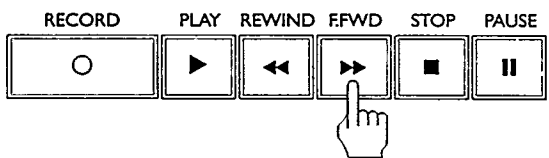

- Die Taste **◀◀** drücken, um das Band schnell zurückzuspulen.

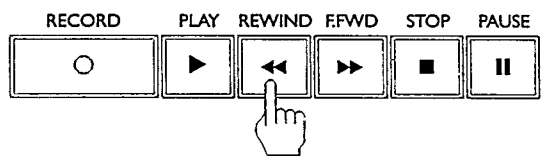

- Die Taste STOP **■** drücken, um den Bandschnellauf vor Erreichen des Bandendes zu stoppen.

AUFNAHME

ALLGEMEINE INFORMATIONEN

Urheberrecht: Aufnahmen sind nur gestattet, wenn dadurch keine Urheberrechte oder andere Rechte Dritter verletzt werden.

- Das Band in der Cassette ist an beiden Enden mit einem Vorspannband an den Spulenkernen befestigt. Am Anfang und am Ende der Cassette wird daher während der ersten bzw. der letzten 6 bis 7 Sekunden nichts aufgenommen.

Lösch-/Aufnahmesperre



- Für die Aufnahme sind normale Cassetten des IEC Typs I zu verwenden, bei denen die Zungen nicht herausgebrochen sind.

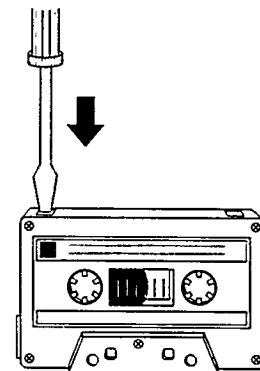

- Der Aufnahmepegel wird automatisch eingestellt, unabhängig von der Position des VOLUME-Einstellers.
- Versehentliches Löschen einer Aufnahme kann verhindert werden, indem die Zunge links oben im Cassettenrücken herausgebrochen wird. Diese Löscht- bzw. Aufnahmesperre kann rückgängig gemacht werden, indem man ein Stück Klebestreifen über die entstandene Öffnung klebt.



Darauf achten, daß nicht die Öffnungen zum Identifizieren des Cassettentyps verdeckt werden.

- Die Cassetten bei Zimmertemperatur aufbewahren und nicht in die Nähe von Magneten und Transformatoren, z.B. Fernsehgeräten und Lautsprecherboxen, legen.

AUFNAHME

Vorbereitung

- Die Taste OPEN-CLOSE ② drücken, um das CD/Cassettenfach zu öffnen.

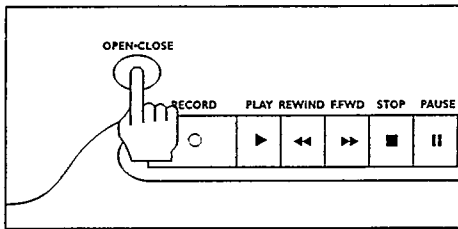

- kontrollieren Sie, daß die Tasten für das Cassettendeck freigegeben sind, bevor Sie versuchen, eine Cassette einzusetzen.
- Eine unbespielte Cassette einsetzen und leicht herunterdrücken, damit sie richtig positioniert wird.
- Die Taste OPEN-CLOSE ② drücken, um das CD/Cassettenfach zu schließen.
- Beim Überwachen der Aufnahme die Lautstärke mit dem Einsteller VOLUME ⑦ einstellen. Hierdurch wird die Aufnahme nicht beeinflusst.

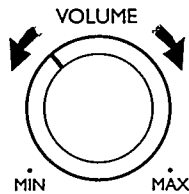

- Um die andere Seite der Cassette aufzunehmen, die Cassette umdrehen und die Aufnahme fortsetzen.

Aufnahme vom CD-Spieler

- Den MODE-Wahlschalter ④ auf CD stellen. Der CD-Spieler braucht nicht einzeln gestartet zu werden – durch Drücken der Taste RECORD ○ wird der CD-Spieler automatisch gestartet.

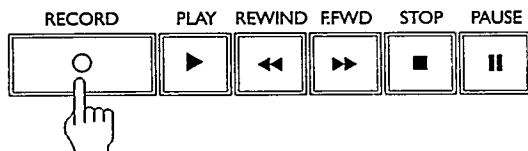

- Wenn sich der CD-Spieler in STOP-Betrieb befindet, beginnt die Aufnahme am Anfang der Platte.
- Wenn sich der CD-Spieler in PLAY-Betrieb oder an einem bestimmten Stück befindet (mit den Tasten ◀◀ PREVIOUS/NEXT ▶▶), beginnt die Aufnahme mit dem Anfang dieses Stücks.

Hinweis:

Zum Aktivieren der Aufnahme mitten in einem Stück die Taste RECORD ○ drücken, um die Aufnahme zu starten; sobald die Wiedergabe der CD beginnt, die Aufnahme durch Drücken der Taste PAUSE || stoppen. Wenn die aufzunehmende Passage erreicht ist, die Taste PAUSE || erneut drücken, um die Aufnahme fortzusetzen.

Aufnahme vom Radio

- Den MODE-Wahlschalter ④ auf RADIO stellen.

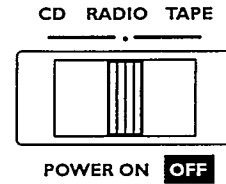

- Auf den gewünschten Radiosender abstimmen, wie im Abschnitt RADIOEMPFANG beschrieben.

Starten und Stoppen der Aufnahme

- Die Aufnahme durch Drücken der Taste RECORD ○ starten; die Taste PLAY ► wird dann gleichzeitig gedrückt.

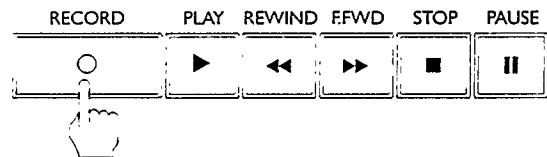

- Zum Unterbrechen der Aufnahme die Taste PAUSE || drücken. Zum Fortsetzen der Aufnahme die Taste PAUSE || erneut drücken.

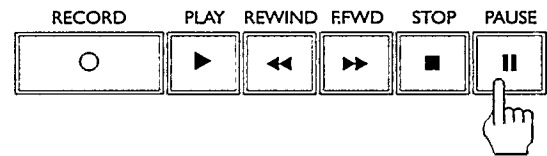

- Die Taste STOP ■ drücken, um die Aufnahme zu stoppen.
- Das Gerät ist ausgeschaltet, wenn der MODE-Wahlschalter ④ auf TAPE/POWER OFF steht und keine Cassettendeck-Taste gedrückt wird.

WARTUNG UND PFLEGE

WARTUNG

CD-Spieler und CDs

- Die Linse (X) niemals berühren oder reinigen.

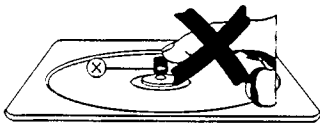

- Die Linse (X) kann beschlagen, wenn das Gerät von einer kalten in eine warme Umgebung gebracht wird. Die Wiedergabe einer CD ist dann nicht möglich. Die Linse nicht reinigen, sondern einige Zeit warten, bis sich das Gerät akklimatisiert hat.
- Die CD immer am Rand anfassen und nach Gebrauch sofort wieder in die Box zurücklegen.

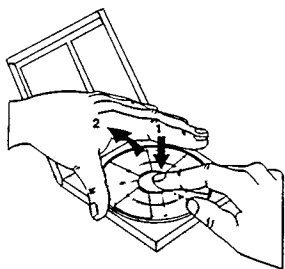

- Zum Reinigen der CD die CD anhauchen und mit einem weichen, fusselfreien Tuch geradlinig von der Mitte zum Rand wischen. Durch Reinigungsmittel kann die CD beschädigt werden.

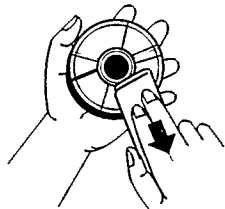

Cassettendeck

Um eine gute Aufnahme- und Wiedergabequalität zu gewährleisten, sind die Teile (A) (B) (C) und (D) nach 50 Betriebsstunden oder im Durchschnitt einmal im Monat zu reinigen.

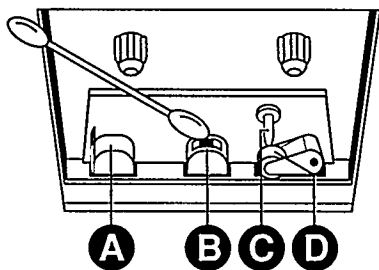

- Das CD/Cassettenschubfach durch Drücken der Taste OPEN-CLOSE (2) öffnen.
- Ein Wattestäbchen verwenden, das leicht mit Alkohol oder einer speziellen Reinigungsflüssigkeit angefeuchtet wurde.
- Die Taste PLAY ► drücken und die Gummi-Andruckrolle (D) reinigen.

- Anschließend die Taste PAUSE || drücken und die Aufnahme-/Wiedergabe-Köpfe (A) (B) sowie die Tonwelle (C).

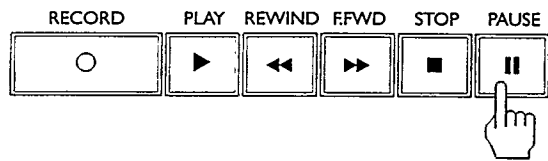

- Nach dem Reinigen die Taste STOP ■ drücken. Die Reinigung der Magnetköpfe (A) und (B) kann auch durch das Abspielen einer Reinigungscassette erfolgen.

Anmerkungen

- Der CD-Spieler und das Cassettendeck sind mit selbstschmierenden Lagern versehen, die nicht geschmiert werden dürfen.
- Fingerabdrücke, Staub und Schmutz auf dem Gehäuse können mit einem weichen, sauberen und leicht angefeuchteten Lederlappen entfernt werden. Keine Reinigungsmittel verwenden, da hierdurch das Gehäuse beschädigt werden kann.

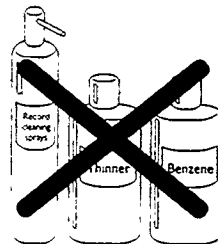

- Das Gerät, Batterien, CDs und Cassetten vor Regen und Feuchtigkeit sowie Sand und übermäßiger Wärme schützen, also nicht in die Nähe von Heizkörpern legen oder in einem in der Sonne geparkten Auto lassen.

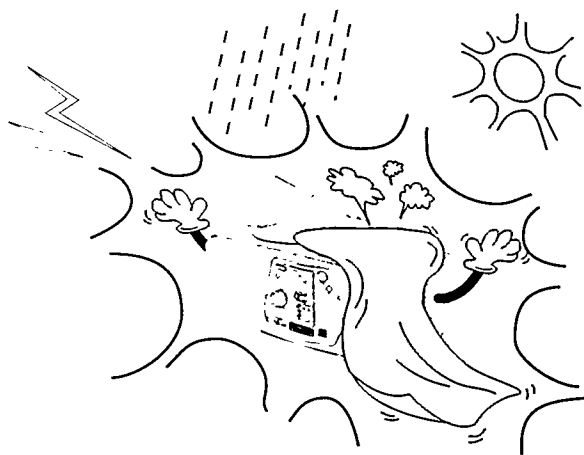

Dieses Gerät entspricht den Funkentstörvorschriften der Europäischen Gemeinschaft.

Vorsicht:

Unsichtbare Laserstrahlung bei geöffnetem Gehäuse und wirkungslos gemachten Schutzschaltern. Diese Laserstrahlen sind schädlich für die Augen.

FEHLERSUCHE UND -BEHEBUNG

Bei Problemen mit dem Gerät sollten Sie zunächst die in der nachstehenden Liste aufgeführten Punkte überprüfen. Kontrollieren Sie jedoch zuerst folgendes:

Das Netzkabel muß richtig angeschlossen sein.

Wenn durch die genannten Maßnahmen keine Abhilfe geschaffen werden kann, wenden Sie sich an Ihren Fachhändler

Deutsch

Radioempfang	
Symptom	Ursache (und Abhilfe)
Störgeräusche beim UKW-Stereo-Empfang	Die Antenne ausrichten. Die Signalstärke reicht nicht aus.
Funktion des Cassettendecks	
Keine Aufnahme möglich	Keine Cassette im Cassettenfach. Die kleine Zunge ist herausgebrochen (Öffnung mit einem Stück Klebeband zukleben). Das Band ist vollständig aufgespult.
Cassette kann nicht herausgenommen/eingesetzt werden.	Prüfen, ob alle Cassettendeck-Tasten freigegeben sind. Ist dies nicht der Fall, die Taste STOP ■ drücken.
Aufnahme oder Wiedergabe nicht möglich oder Abnahme des Lautstärkepegels	Aufnahme-/Wiedergabe-Kopf ist verschmutzt. Magnetisierung des Aufnahme-/Wiedergabe-Kopfes – Siehe im Abschnitt "Wartung" bei 'Reinigen der Köpfe'.
Übermäßige Gleichlaufschwankungen oder Tonausfall	Verschmutzung der Tonwelle oder Andruckrollen.
Funktion des CD-Spielers	
Die Wiedergabe funktioniert nicht, wenn die Taste PLAY ► gedrückt wird.	Die CD ist nicht richtig eingelegt. Der Spieler ist auf PAUSE-Betrieb geschaltet. Die Linse ist beschlagen.
Stück auf der CD wird übersprungen. " E " wird angezeigt.	Die CD ist verschmutzt oder zerkratzt. Die CD ist nicht mit der bedruckten Seite nach oben eingelegt. Die CD ist verschmutzt, stark zerkratzt oder verbogen.
Allgemein	
Die Anlage funktioniert nicht.	Problem aufgrund elektrostatischer Entladung und/oder Software-Fehler. Die Taste POWER ON/OFF drücken oder schlimmstenfalls das Netzkabel aus der Wandsteckdose ziehen.
Das Gerät funktioniert nicht.	Prüfen, ob das Netzkabel richtig angeschlossen ist. Die Batterien sind nicht richtig eingesetzt. Die Batterien sind erschöpft; Batterien wechseln. Das Netzkabel aus der Netzeingangsbuchse ziehen, wenn das Gerät mit Batterien betrieben wird.
Kein Ton	Den VOLUME-Einsteller nach rechts drehen. Batterien wechseln.
Störendes Brummen oder Rauschen	Das Gerät ist zu nahe an einem Fernsehgerät oder einem Videorecorder aufgestellt. Den Abstand zwischen den Geräten vergrößern.

GUARANTEE AND SERVICE VALID FOR AUSTRALIA

The benefits given to the purchaser by this warranty are in addition to all other rights and remedies, which, under the Trade Practices Act or other Commonwealth or State law, the purchaser or owner has in respect of the product.

The Philips product carries the following warranties:

C-series HiFi-systems: 12 months. Compact Disc Players: 12 months. Home Audio Systems: 6 months. Clock radios, portable radios, cassette recorders, cassette players and radio recorders. 90 days.

Any defect in materials or workmanship occurring within the specified period from the date of delivery, will be rectified free of charge by the retailer from whom this product was purchased.

Note: Please retain your purchase docket to assist prompt service.

Conditions of this warranty

1. All claims for warranty service must be made to the retailer from whom this product was purchased. All transport charges incurred in connection with warranty service or replacement will be paid by the purchaser.
2. These warranties do not cover batteries and extend only to defects in materials or workmanship occurring under normal use of the product where operated in accordance with our instructions.

**Philips Consumer Products Division,
Technology Park
Figtree Drive, Australia Centre
Homebush 2140, New South Wales**

GUARANTEE AND SERVICE FOR NEW ZEALAND

Thank-you for purchasing this quality Philips product. The document you are now reading is your guarantee card.

Guarantee

Philips New Zealand Ltd guarantees this product against defective components and faulty workmanship for a period of 12 months. Any defect in materials or workmanship occurring within 12 months from the date of purchase subject to the following conditions will be rectified free of charge by the retailer from whom this product was purchased

Conditions.

1. The product must have been purchased in New Zealand, and this guarantee card completed at time of purchase (this is your proof of the date of purchase)
2. The guarantee applies only to faults caused by defective components, or faulty workmanship on the part of the manufacturer
3. The guarantee does not cover failures caused by misuse, neglect, normal wear and tear, accidental breakage, use on the incorrect voltage, use contrary to operating instructions, or unauthorised modification to the product or repair by an unauthorised technician.
4. Reasonable evidence (in the form of a sales docket or completed guarantee card) must be supplied to indicate that the product was purchased no more than 12 months prior to the date of your claim.
5. In the event of a failure, Philips shall be under no liability for any injury, or any loss or damage caused to property or products other than the product under guarantee.

This guarantee does not prejudice your rights under common law and statute, and is in addition to the normal responsibilities of the retailer and Philips.

How to claim.

Should your Philips product fail within the guarantee period, please return it to the retailer from whom it was purchased. In most cases the retailer will be able to satisfactorily repair or replace the product.

However, should the retailer not be able to conclude the matter satisfactorily, or if you have other difficulties claiming under this guarantee, please contact

**The Guarantee Controller,
Philips New Zealand Ltd.
P.O. Box 41.021
Auckland
(09) 84 44 160**

GARANTIA PARA MEXICO

Este aparato está fabricado con materiales de alta calidad y ha sido cuidadosamente verificado Philips, por lo tanto, da a usted una garantía de 12 meses a partir de su fecha de compra

La garantía ampara la reposición de las piezas defectuosas debidas a fallas en su montaje o en los materiales, incluyendo la mano de obra necesaria para su reemplazo en nuestras Sucursales o talleres autorizados

En caso de fallas en su aparato le rogamos se sirva poner en contacto con su distribuidor

Esta garantía no cubrirá las averías que resulten como consecuencia de una instalación incorrecta del aparato, manifiesto maltrato o uso inadecuado del mismo

Philips se obliga a reparar y devolver a usted su aparato en un plazo no mayor de 30 días hábiles contados a partir de la fecha de haber ingresado su aparato a uno de nuestros talleres

Para que esta garantía sea válida, es necesario que el certificado que figura en la parte posterior de este instructivo haya sido debidamente llenado en el momento de la compra del aparato

En caso de extravío del certificado con la presentación de la factura o remisión de su aparato podrá hacer efectiva la garantía correspondiente.

Si usted tiene alguna duda o pregunta que no le pueda solucionar su distribuidor, por favor ponerse en contacto con

**Oficinas Centrales de Servicio,
Av. Coyoacán No. 1051, Col. del Valle,
03100 MÉXICO, D.F.
☎ 5-75-20-22 o 5-75-01-00**

AZ 8040

