

PHILIPS

AZ 7594 Portable Compact Disc Player

AZ 7595

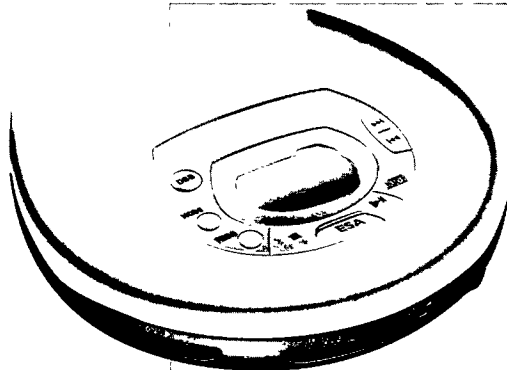

Instructions for use
Mode d'emploi
Instrucciones de manejo
使用説明書



PHILIPS

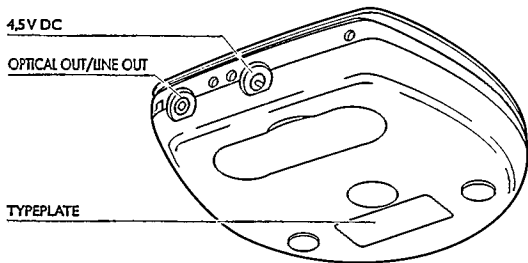
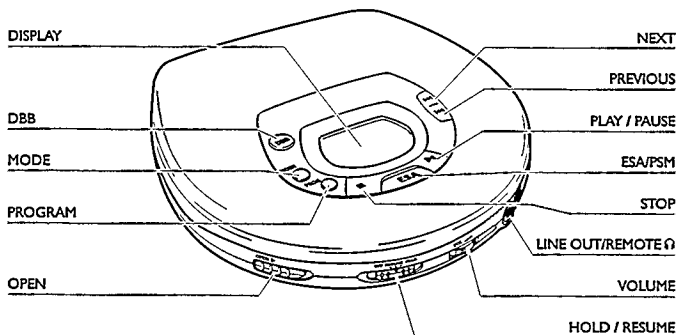

English	Controls	6	Operation	12-16
	Power Supply	7-8	General information	17
	Connections	9-11	Troubleshooting	18-19

English

Français	Commandes	20	Fonctionnement	26-30
	Alimentation	21-22	Généralités	31
	Branchements	23-25	Recherche des pannes	32-33

Français

Español	Mandos	34	Funcionamiento.....	40-44
	Alimentación	35-36	Información general	45
	Conexiones.....	37-39	Detección de anomalías	46-47

Español

中文	控制器	48	操作	54-58
	電源供給	49-50	一般說明	59
	連接	51-53	故障排除	60-61

中文

COMMANDES

Veillez vous reporter à l'illustration en page 3

Français

- DISPLAY**indique les divers modes de lecture, les morceaux et la durée
- ▶▶saut et recherche en avant
- ◀◀saut et recherche en arrière
- VOLUME**règle le volume pour la prise d'écouteurs
- RESUME/HOLD**active la fonction RESUME (reprise) et/ou HOLD (blocage de toutes les touches)
- MODE** ○sélection des divers modes de lecture: SHUFFLE→SHUFFLE
REPEAT ALL→REPEAT→REPEAT ALL→SCAN→arrêt
- PROG P**pour enregistrer des morceaux en mémoire et passer la programmation en revue
- DBB****Dynamic Bass Boost**: accentue les basses,
DBB 1→DBB 2→DBB 3→arrêt
Appuyez sur cette touche pendant plus de 3 secondes pour activer/désactiver le feedback acoustique.
- STOP** ■arrête la lecture CD, efface divers réglages, arrête le lecteur CD et active l'opération de charge.
- OPEN**pour ouvrir le couvercle du lecteur CD
- ▶IIdémarrage de la lecture et pause
- ESA / PSM****Electronic Shock Absorption** est la mémoire-tampon assurant un son ininterrompu/**Power Save Mode** assure une autonomie maximale sur piles. ESA→PSM→arrêt
- LINE OUT /**
- REMOTE** Ⓜprise pour écouteurs et télécommande (3,5 mm)
- OPTICAL OUT**pour raccorder le lecteur CD à une prise d'entrée (optique) numérique/analogique d'un ampli ou d'un enregistreur numérique au moyen d'un câble optique ou d'un câble signal
- 4.5 V DC**prise pour raccordement d'une alimentation externe

Remarques:- L'afficheur est éclairé par l'arrière pendant quelques secondes après tout actionnement d'une touche.

- Les messages d'état (p. ex. PAUSE, pile usée, etc.) et l'actionnement des touches s'accompagnent d'un signal acoustique dans les écouteurs.

ALIMENTATION

Bloc d'alimentation (fourni ou en option)

Bloc d'alimentation AY 3160, 4,5 V / 400 mA, courant continu, pôle plus vers broche centrale

- 1 Assurez-vous que la tension locale correspond bien à celle du bloc d'alimentation.
- 2 Raccordez le bloc d'alimentation à la prise 4,5 V CC de l'appareil et à la prise de courant.

Remarques: - Utilisez exclusivement le bloc d'alimentation AY 3160, tout autre produit risquant d'endommager l'appareil.

- Il n'y a pas de feedback acoustique lorsqu'on utilise le bloc d'alimentation.
- Déconnectez toujours l'adaptateur lorsque vous ne l'utilisez pas.

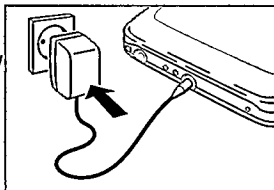

Français

Piles de type LR6, UM3 ou AA (fournies ou en option)

Ouvrez le compartiment à piles et mettez en place le bloc accumulateur rechargeable ou 2 piles alcalines.



Autonomie typique dans des conditions d'utilisation normales:

- piles alcalines: 15 heures (ESA désactivé)
- 12 heures (ESA activé)
- 18 heures (PSM activé)

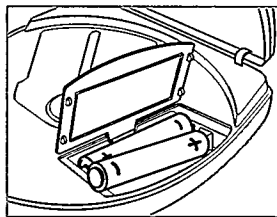
Retirez les piles lorsqu'elles sont usées ou si l'appareil doit rester inutilisé pendant une période prolongée



Remarque: L'état des piles est indiqué sur l'afficheur:



- piles **chargées**: pas d'indication.
- piles **faibles**: le symbole  clignote. Ce symbole n'est pas affiché pour les piles rechargeables.
- piles **usées**: le symbole  clignote et le message $\text{b} \text{A} \text{E} \text{E}$ s'affiche.
- Remplacez les piles ou raccordez le bloc d'alimentation.

Les piles contiennent des substances chimiques et doivent donc être évacuées en conséquence.

ALIMENTATION

Recharge dans l'appareil du bloc accumulateur Philips (fourni ou en option)

Bloc accumulateur AY 3360 NiMH/AY 3361 NiCd rechargeable dans l'appareil
Le bloc accumulateur est rechargé lorsque le bloc d'alimentation est raccordé, que l'appareil est arrêté et que l'on appuie sur la touche STOP ■.

- Affichage pendant l'opération de charge: *CHARGE* et 
- Durée de charge: env. 5,5 heures (NiMH)
env. 3,5 heures (NiCd)
- Affichage lorsque le bloc est entièrement chargé: *FULL* et 

Français

*Remarques: - Utilisez exclusivement un bloc accumulateur Philips, des piles rechargeables séparées ne pouvant pas être rechargées dans l'appareil.
- Pour la longévité de votre bloc accumulateur, l'opération de charge est automatiquement interrompue à température ambiante élevée (l'afficheur indique: *HOT*).*

Boîtier à piles (fourni ou en option)

Raccordez le boîtier à piles AY 3770 au lecteur CD et placez-y 2 piles alcalines.
Pour une autonomie maximale (env. 40 heures), utilisez des piles alcalines neuves dans le boîtier à piles et dans le lecteur CD. **N'utilisez jamais de piles rechargeables en combinaison avec le boîtier à piles.**

Remarque: - Les blocs accumulateurs ne peuvent pas être utilisés dans le boîtier à piles.

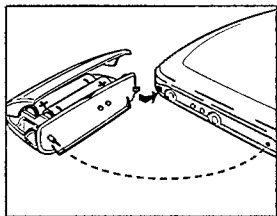

RACCORDEMENTS

Raccordement des écouteurs (fournis)

Raccordez les écouteurs fournis au connecteur LINE OUT/REMOTE 
AY 3675

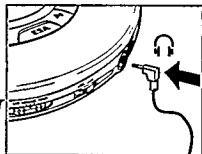

Remarque: Utilisez également ce connecteur pour raccorder votre chaîne hi-fi (câble signal) ou votre autoradio (cassette d'adaptation ou câble signal). Dans les deux cas, réglez le volume du lecteur CD sur 8.

Français

Ecoutez la musique... et la voix de la raison!

Sécurité d'écoute: ne réglez pas vos écouteurs à un volume trop élevé. Les experts de l'audition signalent qu'une utilisation continue à volume élevé peut nuire à l'ouïe.

Sécurité routière: n'utilisez pas vos écouteurs lorsque vous conduisez un véhicule. Cela peut entraîner des dangers, et est interdit dans nombre de pays. Même si vous utilisez des écouteurs de type ouvert, conçus pour vous permettre d'entendre les sons environnants, ne réglez pas le volume si fort que vous n'entendez plus ce qui se passe autour de vous.

RACCORDEMENTS

Raccordement de la télécommande (fournie ou en option)

Télécommande à câble AY 3764

Télécommande à câble AY 3765 LCD

Les touches de la télécommande ont les mêmes fonctions que les touches correspondantes du lecteur CD.

VOLUME: pour ajuster le volume principal précédemment (8) réglé avec le régulateur de volume du lecteur CD

Français

- 1 Arrêtez le lecteur CD (en appuyant deux fois sur STOP ■).
- 2 Raccordez **solidement** la télécommande à la prise LINE OUT/REMOTE du lecteur CD.

Optical Out / Line Out (certains modèles seulement)

1 Raccordez l'appareil à une source de courant externe.

2 Réduisez le volume de votre système stéréo.

3 Raccordez le câble signal (optique) (fourni ou en option) à la prise OPTICAL OUT / LINE OUT du lecteur CD et à la prise DIGITAL IN (OPTICAL) AUX de l'autre appareil (ampli, platine cassette numérique, etc.).

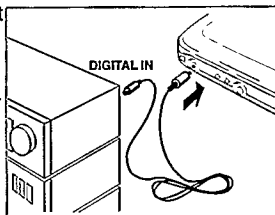

4 Réglez le son au moyen des commandes du système stéréo.

Remarque: En branchant OPTICAL OUT, ESA/PSM est désactivé.

→ Indication sur l'afficheur: LINE

RACCORDEMENTS

Raccordement pour l'utilisation en voiture (fournis ou en option)

Transformateur pour automobile AY 3545 (4,5 V / 600 mA, CC, pôle plus vers broche centrale). Cassette adaptatrice AY 3501.

- 1 Trouvez un emplacement sûr pour votre lecteur CD sur une surface horizontale, exempte de vibrations et stable où il ne risque pas de gêner ou de mettre en danger le conducteur ou les passagers.

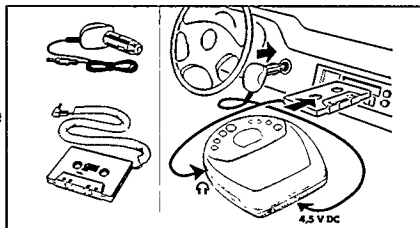

- 2 Connectez la fiche CC de votre transformateur à la prise CC de votre lecteur CD (**uniquement pour batterie automobile 12V, mise à la terre négative**).
- 3 Raccordez le transformateur à la prise de l'allume-cigares. Le cas échéant, nettoyez la prise de l'allume-cigares pour obtenir un bon contact électrique.
- 4 Réduisez le volume et **désactivez la fonction Autoreverse de votre autoradio-cassette**.
- 5 Raccordez la fiche de la cassette adaptatrice à la prise LINE OUT/REMOTE du lecteur CD.
- 6 Introduisez avec précaution la cassette adaptatrice dans le compartiment cassette de votre autoradio-cassette.
- 7 Vérifiez que le câble ne vous gêne pas pour conduire
- 8 Mettez le lecteur CD en marche, réglez son volume sur 8 et ajustez le son au moyen des commandes de l'autoradio.

Pour retirer la cassette adaptatrice, appuyez sur la touche d'éjection de l'autoradio-cassette. Retirez toujours le transformateur de la prise de l'allume-cigares lorsque vous n'utilisez pas le lecteur CD.

Remarques sur l'utilisation en voiture:

- Évitez toute chaleur excessive due au chauffage de la voiture ou au rayonnement direct du soleil (p. ex. dans une voiture en stationnement en été).
- Si votre autoradio dispose d'une prise LINE IN, il est préférable d'utiliser celle-ci plutôt que la cassette adaptatrice pour raccorder l'appareil. Raccordez le câble signal à cette prise LINE IN et à la prise LINE OUT/REMOTE du lecteur CD.

FONCTIONNEMENT

Mise en place du CD

- Appuyez doucement sur le centre du CD pour l'emboîter sur l'axe.

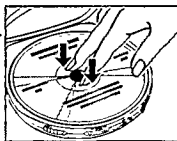

Retrait du CD

- Maintenez le CD par le bord et appuyez doucement sur l'axe.

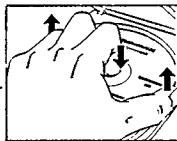

Lecture d'un CD

- 1 Ouvrez le couvercle en poussant la coulisse OPEN vers le côté.
- 2 Introduisez un CD audio, face imprimée vers le haut. Appuyez sur le couvercle du côté gauche pour le fermer.
- 3 Appuyez sur la touche ►|| pour démarrer la lecture.
→ Affichage: (exemple)
1 = morceau en cours / 2:56 = temps écoulé du morceau en cours

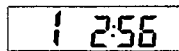
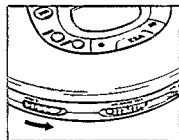

- 4 Ajustez le son au moyen des commandes VOLUME et DBB.
- 5 Pour interrompre la lecture CD, appuyez sur la touche ►||. Pour reprendre la lecture, appuyez à nouveau sur ►||.
→ Affichage: temps de la position momentanée (clignote).
- 6 Appuyez sur la touche STOP ■ pour mettre fin à la lecture CD.
→ Affichage: (exemple)
17 = nombre total de morceaux / 51:06 = durée totale de lecture

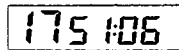

Si vous appuyez encore une fois sur STOP ■, ceci arrête l'appareil.

Remarques: -Si aucune touche n'est actionnée pendant 10 secondes, l'appareil s'arrête automatiquement.

-La lecture d'un CD réenregistrable commence avec quelques moments de retard.

FONCTIONNEMENT



Pour sélectionner un autre morceau:

Appuyez brièvement à une ou plusieurs reprises sur l'une des touches ◀◀ ou ▶▶ pour sauter au début du ou des morceaux précédents ou suivants.

- Affichage: numéro du morceau sélectionné.
- En cours de lecture: la lecture CD continue automatiquement avec le morceau sélectionné.
- En position d'arrêt: appuyez sur la touche ▶|| pour démarrer la lecture.

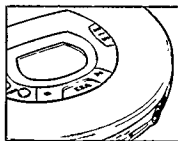

Français

Recherche d'un passage en cours de lecture:

1 Maintenez la touche ◀◀ ou ▶▶ appuyée pour rechercher un passage donné vers l'avant ou vers l'arrière.

→ Au bout de 2 secondes, la recherche démarre à haute vitesse.

2 Relâchez la touche lorsque le passage voulu est atteint.

Remarque: En mode SCAN, la recherche n'est pas possible.

Ce lecteur peut reproduire tout type de disque audio tel que CD enregistrable ou réenregistrable. N'essayez pas de reproduire de CD-ROM, CD-I, CDV ou CD pour ordinateur.

Remarque: Le message sur l'afficheur αF d'15E indique que ce CD doit d'abord être finalisé (FINALIZE) sur un enregistreur CD avant que la lecture sur un lecteur CD soit possible.

FONCTIONNEMENT

MODE ○ – les divers modes de lecture

En appuyant sur la touche MODE ○, vous activez successivement les différents modes de lecture:

SHUFFLE: les morceaux sont joués dans un **ordre aléatoire** jusqu'à ce que chaque morceau ait été joué une fois.

SHUFFLE REPEAT ALL: tous les morceaux sont joués de manière **répétée** dans un **ordre aléatoire** jusqu'à ce que vous quittiez ce mode.

REPEAT: le morceau est **répété** jusqu'à ce que vous quittiez ce mode.

REPEAT ALL: le CD est joué de manière **répétée** jusqu'à ce que vous quittiez ce mode.

SCAN: chaque morceau est amorcé pendant 10 secondes jusqu'à ce que vous quittiez ce mode ou que tous les morceaux aient été joués une fois.

Appuyez à nouveau sur la touche MODE ○ pour désactiver tous les modes.

- Le mode de lecture sélectionné est indiqué sur l'afficheur.
- En cours de lecture: la lecture CD continue automatiquement dans le mode sélectionné.
- En position d'arrêt: appuyez sur la touche ►|| pour démarrer la lecture.

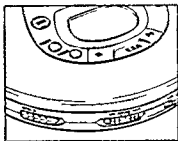

FONCTIONNEMENT

PROG - programmation de morceaux (99 au maximum)

- 1 Sélectionnez le morceau voulu avec les touches PREV ◀◀ ou NEXT ▶▶.
- 2 Dès que le morceau voulu s'affiche, appuyez sur la touche PROG pour l'enregistrer en mémoire.

→ Affichage: numéro du morceau
/ P / nombre total de morceaux programmés, p. ex.

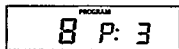

Remarques:

- Si vous appuyez sur PROG alors qu'aucun morceau n'est sélectionné, l'afficheur indique *SELECT*.

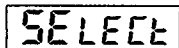

Français

Lecture programmée:

Si vous avez programmé les morceaux en mode d'arrêt, appuyez sur la touche PLAY/PAUSE ►|| button.

Si vous avez programmé les morceaux en cours de lecture, appuyez d'abord sur STOP ■ puis sur la touche PLAY/PAUSE ►||.

- Affichage: PROGRAM.
- Votre programme est alors joué dans le mode de lecture sélectionné (p. ex. SHUFFLE).

Vérification de la programmation:

Appuyez sur la touche PROG pendant plus de 2 secondes.

- Affichage: tous les morceaux en mémoire s'affichent brièvement l'un après l'autre, en clignotant.

Effacer la programmation en mode STOP:

Appuyez sur la touche STOP ■ pour effacer la programmation.

- PROGRAM disparaît de l'affichage, et le programme est effacé.
- *CLERF* s'allume brièvement sur l'afficheur.

Remarque: le programme est également effacé si l'alimentation est coupée ou si l'on ouvre le couvercle.

FUNCTIONNEMENT

ESA – Electronic Shock Absorption Memory PSM – Power Save Mode

Appuyez à diverses reprises sur la touche ESA pour la commutation ESA→PSM→arrêt.

- Le symbole ESA/PSM s'allume sur l'afficheur.
- La mémoire ESA enregistre à l'avance les données du CD à jouer. Ceci évite les sauts en cours de lecture pour cause de choc ou de vibration.
- Les chocs ou vibrations prolongés peuvent vider complètement la mémoire ESA; dans ce cas, la lecture est interrompue.

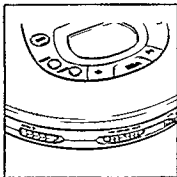

Remarque: lorsque vous activez ou désactivez les fonctions ESA et PSM, la lecture est retardée ou interrompue pour un petit instant.

RESUME / HOLD

RESUME – reprise de la lecture au point où elle s'est arrêtée

- 1 Activez la fonction RESUME en amenant le commutateur RESUME/HOLD en position centrale.
- 2 Si vous arrêtez un CD en appuyant sur la touche STOP ■, la dernière position lue sera enregistrée en mémoire.
- 3 Appuyez sur ►|| pour reprendre la lecture du CD à partir du point où vous l'avez arrêtée.

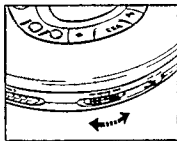

HOLD – désactiver toutes les touches

Activez la fonction HOLD en poussant le commutateur RESUME/HOLD tout à fait à droite.

- Toutes les touches sont à présent bloquées, jusqu'à ce que vous désactiviez à nouveau cette fonction. Si vous appuyez sur une touche quelconque (à l'exception de OPEN), l'afficheur indiquera HOLD.

Remarques: -En position HOLD, la fonction RESUME est automatiquement activée.

-Si vous ouvrez le couvercle, l'information sur la dernière position jouée est effacée.

INFORMATIONS GENERALES

- Ne touchez jamais la lentille (X) du lecteur CD!
- N'exposez pas le lecteur CD, les piles ou les CD à la pluie ou à l'humidité, au sable ou à la poussière, ni à une chaleur excessive due à un chauffage ou au rayonnement direct du soleil.

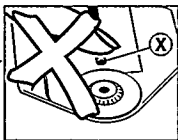

- La lentille peut s'embuer si l'appareil passe soudainement d'un environnement froid à un environnement chaud. Il n'est alors pas possible de lire un CD. Laissez le lecteur CD dans un environnement chaud jusqu'à ce que l'humidité se soit évaporée.

- Vous pouvez nettoyer le lecteur CD avec une peau de chamois légèrement humide. N'utilisez pas de produits de nettoyage qui pourraient avoir un effet corrosif.
- Saisissez toujours les CD par le bord et replacez-les dans leur boîtier après usage.
- Pour nettoyer un CD, essuyez-le en ligne droite du centre vers le bord, au moyen d'un chiffon doux ne peluchant pas. Les produits de nettoyage risquent d'endommager le CD!
- Si un CD neuf ne s'emboîte pas correctement sur l'axe, éliminez les petites bavures autour de l'orifice central au moyen d'un crayon ou d'un outil similaire.



- Les téléphones mobiles actifs à proximité du lecteur CD peuvent entraîner des problèmes de fonctionnement.

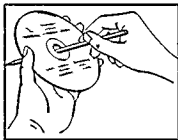

Français

Informations concernant l'environnement

- Veuillez respecter les prescriptions locales en ce qui concerne l'évacuation des matériaux d'emballage, des piles usées et des appareils hors service.
- Nous avons évité tout matériel d'emballage superflu et fait notre possible pour permettre de séparer aisément les trois matériaux: carton (boîte), polystyrène expansé (amortissement) et polyéthylène (sachets, feuille mousse protectrice).
- Votre appareil est réalisé en matériaux pouvant être recyclés après démontage par une entreprise spécialisée.

RECHERCHE DE PANNES

Dans le cas d'une anomalie de fonctionnement, commencez par vérifier les points ci-dessous avant de donner votre appareil à réparer.

Si vous ne parvenez pas à résoudre le problème en suivant ces instructions, veuillez consulter votre revendeur ou votre centre SAV.

Français

PROBLEME	CAUSE POSSIBLE	SOLUTION
Absence d'alimentation ou la lecture ne commence pas.	Piles	
	Les piles sont mal insérées	Insérez les piles correctement
	Utilisation de nouvelles piles	Appuyez sur ►
	Les piles sont épuisées	Changez/rechargez les piles
Pas d'indication sur l'afficheur	Les fiches de contact sont sales	Nettoyez-les avec un chiffon
	Adaptateur secteur	
	Connexion lâche	Branchez l'adaptateur correctement
	Utilisation en voiture	
	L'allume-cigares n'est pas alimenté lorsque le contact est coupé.	Allumez le contact ou insérez les piles
La lecture du CD ne commence pas ou s'interrompt	Fonction HOLD activée	Neutralisez cette fonction
	Le tiroir de chargement du disque n'est pas bien fermé	Veillez à bien refermer le tiroir du disque
	Condensation due à l'humidité	Laissez le CD dans un endroit chauffé afin que l'humidité s'évapore
Absence d'indication sur l'afficheur ou no d 15C	Le CD n'est pas ou est mal inséré	Insérez le CD, face imprimée vers le haut
	Le CD est très rayé	Utilisez un autre disque
	Le CD est sale	Nettoyez-le avec un chiffon
La recharge des piles à l'intérieur de l'appareil ne marche pas (pas d'indication de CHARGE)	Utilisation de piles inappropriées	Un seul type de pile peut être rechargé à l'intérieur de l'appareil
	Les contacts sont sales	Nettoyez-les à l'aide d'un chiffon
La lecture ne commence pas à la première plage	Les fonctions RESUME, SHUFFLE ou PROGRAM sont activées	Neutralisez ces fonctions

RECHERCHE DE PANNES

N'essayez en aucun cas de réparer votre appareil vous-même, sous peine d'invalider la garantie.

PROBLEME	CAUSE POSSIBLE	SOLUTION
Problème général de fonctionnement	Décharge électrostatique via le lecteur CD	Débranchez l'appareil de la source de courant, ou retirez les piles pendant quelques secondes
Pas de son, ou son de mauvaise qualité	PAUSE activé	Appuyez sur ►
	Mauvais raccordements	Vérifiez les raccordements
	Le volume est réglé trop bas	Réglez le volume
	Écouteurs à l'envers	Tenez compte des indications L (gauche) et R (droite)
	Fiche d'écouteurs salie	Nettoyez la fiche d'écouteurs
	Champs magnétiques puissants à proximité de l'appareil	Modifiez la position ou les raccordements de l'appareil
	En voiture	Trouvez un meilleur emplacement pour l'appareil
	Fortes vibrations	
	Cassette adaptatrice mal insérée	Introduisez correctement la cassette adaptatrice
	Température trop élevée/basse dans la voiture	Laissez l'appareil s'adapter à la température
	Allume-cigares/prise trop sale	Nettoyez l'allume-cigares ou la prise
	Mauvaise direction de lecture Autoreverse de l'autoradio-cassette	Changez la direction Autoreverse
Bourdonnement ou bruit en voiture	La prise d'entrée de l'autoradio ne convient pas	Utilisez la cassette adaptatrice
Problèmes de fonctionnement avec la télécommande	La télécommande est mal raccordée à la prise LINE OUT/REMOTE Ⓞ	Vérifiez le raccordement

Français

Meet Philips at the Internet
<http://www.philips.com>



**CLASS 1
LASER PRODUCT**