

PHILIPS

AZ 7594 Portable Compact Disc Player

AZ 7595

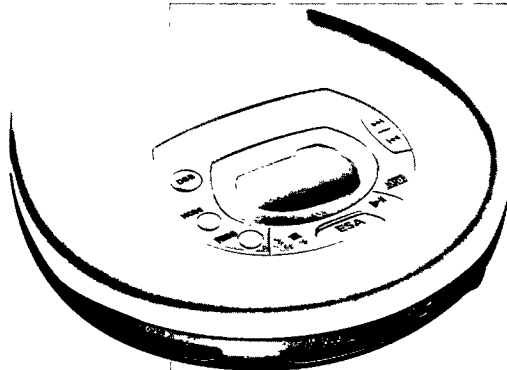

Instructions for use
Mode d'emploi
Instrucciones de manejo
使用説明書



PHILIPS

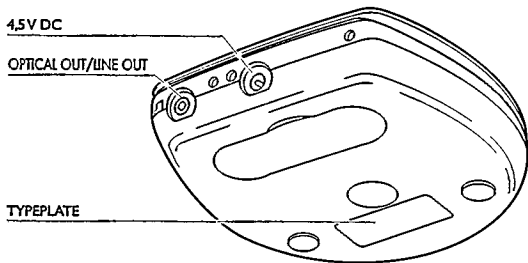
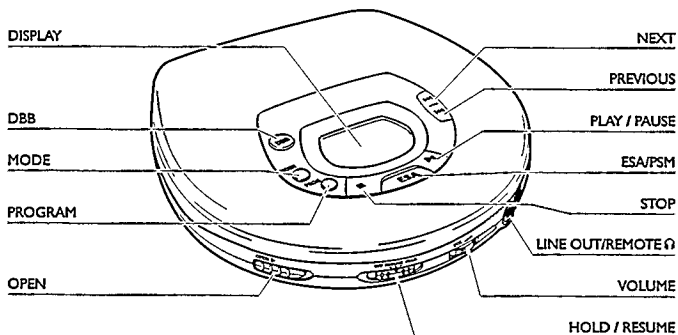

Australia

Guarantee and Service.....page 62

Mexico

Es necesario que lea cuidadosamente su instructivo de manejo.

NOM

Garantíapág. 64

New Zealand

Guarantee and Service.....page 65

English	Controls	6	Operation	12-16
	Power Supply	7-8	General information	17
	Connections	9-11	Troubleshooting	18-19

English

Français	Commandes	20	Fonctionnement	26-30
	Alimentation	21-22	Généralités	31
	Branchements	23-25	Recherche des pannes	32-33

Français

Español	Mandos	34	Funcionamiento.....	40-44
	Alimentación	35-36	Información general	45
	Conexiones.....	37-39	Detección de anomalías	46-47

Español

中文	控制器	48	操作	54-58
	電源供給	49-50	一般說明	59
	連接	51-53	故障排除	60-61

中文

- DISPLAY**muestra los distintos modos de reproducción, canciones y duraciones
- ▶▶**salta y busca hacia adelante
- ◀◀**salta y busca hacia atrás
- VOLUME**ajusta el nivel del volumen en la toma de los auriculares
- RESUME/HOLD**activa la función RESUME y/o la función de HOLD (bloqueando todas las teclas)
- MODE** ○selecciona los diversos modos de reproducción:
SHUFFLE→SHUFFLE REPEAT ALL→REPEAT→REPEAT ALL→SCAN→desconectado
- PROG P**guarda las canciones en un programa y revisa el programa
- DBB****Dynamic Bass Boost**: mejora la respuesta de los sonidos graves, DBB 1→DBB 2→DBB 3→desconectado
Pulse esta tecla durante más de 3 segundos para desconectar/conectar la realimentación acústica.
- STOP** ■detiene la reproducción del CD, borra diversas fijaciones, desconecta el reproductor de CD y activa la carga.
- OPEN**abre la tapa del reproductor de CD
- ▶II**comienza e interrumpe la reproducción de CD
- ESA / PSM****Electronic Shock Absorption** es la memoria búfer para sonido ininterrumpido/**Power Save Mode** sirve para obtener un tiempo de reproducción máximo de las pilas.
ESA→PSM→desconectado
- LINE OUT /**
- REMOTE** Ⓞtoma de los auriculares y del control a distancia (3,5 mm)
- OPTICAL OUT**conecta el reproductor de CD a una toma (óptica) digital/análogica de un amplificador o una grabadora digital por medio de un cable óptico o un cable de señales
- 4.5 V DC**toma de entrada de suministro eléctrico externo

Notas:- El fondo del visualizador se ilumina durante varios segundos después de las operaciones principales.

- La información de estado (por ej. PAUSA, pilas descargadas, etc.) y las operaciones principales son acompañadas por una señal acústica a través de los auriculares.

SUMINISTRO ELÉCTRICO

Adaptador a la red *(suministrado o disponible opcionalmente)*

Adaptador a la red AY 3160, de 4,5 V/460 mA, corriente continua, más polar a la clavija central.

- 1 Asegúrese de que el voltaje local corresponde al voltaje del adaptador.
- 2 Conecte el adaptador a la toma de 4,5 V CC del reproductor y a la toma de la red.

Notas: - Utilice únicamente el adaptador AY 3160; otros productos pueden dañar el equipo.

- Cuando se está utilizando el adaptador,

no hay realimentación acústica.

- Desconecte siempre el adaptador cuando no lo esté utilizando.

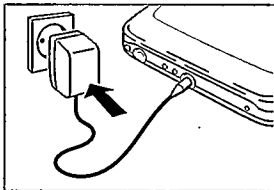

Pilas, tipo LR6, UM3 o AA *(suministradas o disponibles opcionalmente)*



Abra el compartimiento de las pilas e introduzca el juego de pilas recargables o dos pilas alcalinas. Tiempos de reproducción habituales en condiciones normales:

- Pilas alcalinas: 15 horas (ESA desconectado)
12 horas (ESA conectado)
18 horas (ESA conectado)

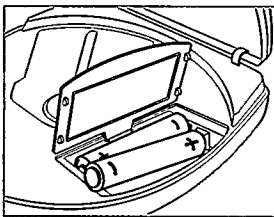
Extraiga las pilas si están agotadas o si no va a emplear el reproductor de CD durante mucho tiempo.



Nota: El estado de las pilas aparecerá indicado en el visualizador:



- Baterías **cargadas**: sin indicación.
- Baterías **gastadas**: el símbolo  parpadea. Este símbolo no aparece cuando se utilizan pilas recargables.
- Baterías **descargadas**: el símbolo  parpadea y aparece el mensaje $\text{b} \text{R} \text{E} \text{E}$.
- Cambie las pilas o conecte el adaptador a la red.

Las pilas contienen sustancias químicas, por lo que deberá eliminarlas de la manera conveniente.

SUMINISTRO ELÉCTRICO

Recarga del juego de pilas Philips en el cargador (suministrado o disponible opcionalmente)

Juego de pilas AY 3360 NiMH/AY 3361 NiCd para recargar en el cargador
El juego de pilas se recargará si se conecta el adaptador a la red, el equipo está desconectado y Ud. pulsa la tecla STOP ■.

- Indicación en el visualizador durante la carga: *CHARGE* y 
Tiempo de carga aproximado: 5,5 horas (NiMH)
3,5 horas (NiCd)
- Indicación en el visualizador si las pilas están cargadas: *FULL* y 

Notas: - Utilice únicamente el juego de pilas Philips, ya que las pilas recargables sueltas no se pueden recargar en el cargador.

*- Para garantizar una larga duración del juego de pilas, la carga se interrumpirá automáticamente a temperaturas ambiente elevadas (Indicación en el visualizador: *HOT*).*

Español

Caja para las pilas (suministrado o disponible opcionalmente)

Acople la caja para las pilas AY 3770 al reproductor de CD e inserte 2 pilas alcalinas. Para obtener el máximo tiempo de reproducción (40 horas aprox.) ponga pilas alcalinas nuevas en el caja para las pilas y en el reproductor de CD.
No mezcle pilas recargables y alcalinas en el caja de las pilas.

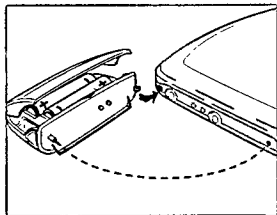

Nota: - El juego de pilas recargables no se puede utilizar en la caja para pilas.

Conectar a los auriculares (suministrada)

Conecte los auriculares que se suministran en la toma de LINE OUT/REMOTE .
AY 3675

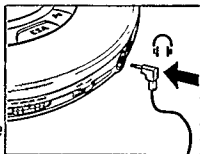

Nota : Utilice también esta toma para conectar su sistema HiFi (cable de señal) o su radio del automóvil (casete adaptador o cable de señal). En ambos casos, el volumen del reproductor de CD tiene que fijarse en la posición 8.

Use la cabeza cuando utilice los auriculares

Advertencia de seguridad: No emplee los auriculares a gran volumen. Los especialistas de oídos advierten que el uso continuado a gran volumen puede dañar el oído de manera permanente.

Seguridad en la carretera. No utilice los auriculares mientras conduzca un vehículo, ya que podría provocar un accidente y es ilegal en muchos países. Aunque sus auriculares sean para utilizar al aire libre y diseñados para permitirle oír los sonidos del exterior, no ponga el volumen tan alto que no pueda oír lo que pasa a su alrededor.

CONEXIONES

Conectar el mando a distancia (suministrado o disponible opcionalmente)

Cable AY 3764 del mando a distancia

Cable AY 3765 LCD del mando a distancia

Las teclas del mando a distancia tienen las mismas funciones que las correspondientes del reproductor de CD.

VOLUMEN: Para ajustar el volumen principal (8) que ha sido prefijado con el control de volumen del reproductor de CD.

- 1 Desconecte el reproductor de CD (pulse STOP ■ dos veces).
- 2 Conecte el mando a distancia con **firmeza** en la toma de LINE OUT/REMOTE Ⓡ del reproductor de CD.

Español

Optical Out / Line Out (no en todos los modelos)

- 1 Conecte el equipo a una fuente de alimentación externa.
- 2 Baje el volumen de su equipo estéreo.
- 3 Conecte el cable (suministrado o disponible opcionalmente) de señal (óptica) a la toma de OPTICAL OUT / LINE OUT del reproductor de CD y a la toma DIGITAL IN (OPTICAL) / AUX del otro equipo (amplificador, aparato de casete digital, etc.).
- 4 Ajuste el sonido con los controles del equipo estéreo.

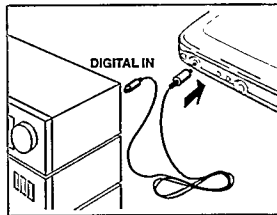

Nota: Al conectar OPTICAL OUT, ESA/PSM está desactivado.

→ *Indicación: LINE*

CONEXIONES

Utilización en un vehículo (suministrado o disponible opcionalmente)

AY 3545 - transformador de voltaje para automóvil (4,5 V/600 mA, CC, más polar para la clavija central)/AY 3501 - casete adaptador para automóvil

- 1 Busque un lugar seguro para el reproductor de CD en una superficie horizontal, libre de vibraciones y estable donde no corra peligro ni esté en el paso del conductor o de los pasajeros.

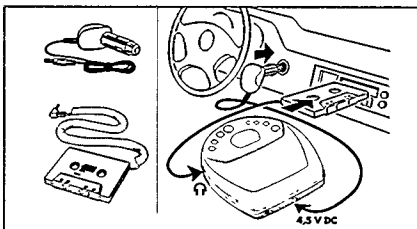

- 2 Conecte la clavija de CC del transformador de voltaje en la tomacorriente de CC de su reproductor **(sólo para una batería de automóvil de 12 V, toma a tierra negativa)**.
- 3 Inserte el transformador en el encastre del encendedor. Límpielo, si es necesario, para obtener un buen contacto eléctrico.
- 4 Baje el volumen y **desconecte la función de autoreverse del radiocasete de su automóvil**.
- 5 Conecte la clavija del casete adaptador en la toma LINE OUT/REMOTE del reproductor de CD.
- 6 Introduzca suavemente el casete adaptador en el compartimiento del radiocasete.
- 7 Asegúrese de que el cable no le estorba para conducir.
- 8 Ponga en marcha el reproductor de CD, suba el volumen hasta la posición 8 y ajuste el sonido con los controles de la radio del coche.

Para extraer el casete adaptador, pulse la tecla de expulsar de la radio del coche. Extraiga siempre el transformador del encastre del encendedor cuando no utilice el reproductor de CD.

Notas sobre el empleo en un automóvil:

- Evite el calor excesivo de la calefacción del automóvil o de la luz del sol directa (por ej., en un vehículo aparcado en verano).
- Si existe en la radio de su automóvil una toma de LINE IN, es mejor utilizarla para conectar la radio del coche en lugar del casete adaptador. Conecte el cable de señal en esta toma de LINE IN y en la toma de LINE OUT/REMOTE del reproductor de CD.

Español

FUNCIONAMIENTO

Poner el CD

- Empuje suavemente en el centro del CD para que encaje en el centro de rotación.

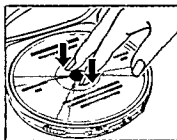

Extraer el CD

- Sujete el CD por el borde y presione suavemente el centro de rotación.



Reproducción de un CD

Español

- 1 Abra la tapa deslizando el control OPEN hacia un lado.
- 2 Introduzca un CD, la cara impresa hacia arriba. Apriete en el lado de la izquierda para cerrar la tapa.

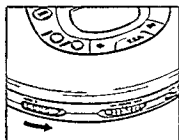

- 3 Pulse el tecla ►|| para empezar la reproducción.
→ Indicación en el visualizador: (ejemplo) 1 = canción actual / 2:56 = tiempo transcurrido de la canción actual

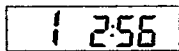

- 4 Ajuste el sonido utilizando los controles de VOLUME y DBB.
- 5 Para interrumpir la reproducción del CD, pulse la tecla ►||. Para continuar la reproducción, vuelva a pulsar la tecla ►||.
→ Indicación en el visualizador: tiempo de la posición actual (parpadeando).

- 6 Pulse el tecla de STOP ■ para detener la reproducción del disco.
→ Indicación en el visualizador: (ejemplo)
17 = número total de canciones / 51:06 = tiempo total de reproducción

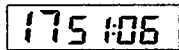

Si vuelve a pulsar la tecla de STOP ■, desconectará el equipo.

Notas: -Si no pulsa ninguna tecla durante 10 segundos, el equipo se desconectará automáticamente.

-La reproducción de un CD reescribible empieza con una pequeña demora.

FUNCIONAMIENTO



Selección de otra canción:

Pulse brevemente la tecla ◀◀ o ▶▶ una/varias veces para saltar al principio de la canción actual/anterior o posterior.

- Indicación en el visualizador: número de la canción seleccionada.
- Durante la reproducción: la reproducción del CD continúa automáticamente con la canción seleccionada.
- En posición de parada: Pulse la tecla ▶▶ para empezar la reproducción del CD.

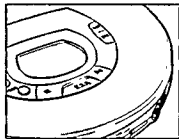

Búsqueda de un pasaje durante la reproducción del CD:

- 1 Mantenga apretada la tecla ◀◀ o ▶▶ para encontrar un pasaje concreto en dirección hacia adelante o hacia atrás.
 - La búsqueda a gran velocidad empezará al cabo de 2 segundos.
- 2 Suelte la tecla cuando haya llegado al pasaje deseado.

Nota: En el modo SCAN, la búsqueda es imposible.

Este reproductor de CD puede reproducir toda clase de discos de audio; como los CDs Grabables y CDs reescribibles. No intentar reproducir ningún CD-ROM, CD-I, CDV o CD de ordenador.

Nota: El mensaje nF d ISC indica que este CD debe finalizarse (FINALISE) con un grabador de CD antes de que pueda reproducirse en este reproductor de CD.

FUNCIONAMIENTO

MODE ○ – diversos modos de reproducción

Pulsando la tecla MODE ○, puede activar sucesivamente los modos de reproducción.

SHUFFLE: Las canciones se reproducen en **orden arbitrario** hasta que todas ellas han sido reproducidas una vez.

SHUFFLE REPEAT ALL: Todas las canciones se reproducen **varias veces en orden arbitrario** hasta que abandone este modo.

REPEAT: La canción suena **varias veces** hasta que abandone este modo.

REPEAT ALL: El CD suena **varias veces** hasta que abandone este modo.

SCAN: Cada canción se escanea durante 10 segundos hasta que abandone este modo o hasta que todas las canciones se hayan reproducido una vez.

Vuelva a pulsar la tecla MODE ○ para desactivar todos los modos.

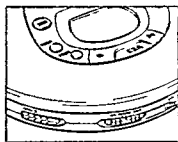

Español

- El modo de reproducción seleccionado se indica en el visualizador.
- Durante la reproducción: el CD sigue reproduciendo automáticamente en el modo de reproducción seleccionado.
- En posición de parada: pulse la tecla ►|| para empezar la reproducción del CD

FUNCIONAMIENTO

PROG - programación de canciones (99 canciones máximo)

- 1 Seleccione la canción deseada con PREV ◀◀ o NEXT ▶▶.
- 2 En cuanto visualice la canción deseada, pulse la tecla PROG para guardar la canción en la memoria.

→ Indicación en el visualizador: número de canción / P / número total de canciones guardas, por ej.,



Nota:

- Cuando pulsa PROG y no ha seleccionado ninguna canción, el visualizador indica *SELECT*.

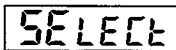

Reproducción del programa:

Si ha seleccionado las canciones en el modo STOP, pulse la tecla de PLAY/PAUSE ▶▶.

Si ha seleccionado las canciones durante la reproducción del CD, pulse primero STOP ■ y luego la tecla de PLAY/PAUSE ▶▶.

- Indicación en el visualizador: PROGRAM.
- Su programa se reproducirá en el modo de reproducción seleccionado (por ej., SHUFFLE).

Revisión de las fijaciones:

Pulse la tecla PROG durante más de 2 segundos.

- Indicación en el visualizador: cada canción seleccionada parpadea sucesivamente durante un momento.

Borrar el programa en modo STOP:

Pulse la tecla STOP ■ para borrar la programación.

- PROGRAM desaparece del visualizador y su programa se borra.
- *ERROR* se ilumina brevemente en el visualizador.

Nota: La interrupción del suministro eléctrico o el abrir la tapa borrará el programa.

FUNCIONAMIENTO

ESA – Electronic Shock Absorption Memory PSM – Power Save Mode

Pulse la tecla ESA varias veces para cambiar a
ESA→PSM→desconectado.

- ➔ Se ilumina el símbolo de ESA/PSM en el visualizador.
- ➔ La memoria ESA guarda constantemente por adelantado los datos del CD a reproducir. Es para evitar que el sonido salte durante la reproducción a causa de golpes y vibraciones.
- ➔ Los golpes y vibraciones prolongadas pueden vaciar completamente la memoria ESA y la reproducción del CD se interrumpirá.

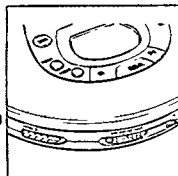

Note: Cuando se conecta y desconecta el dispositivo ESA y PSM, la reproducción del CD se demorará o interrumpirá durante un corto periodo de tiempo.

RESUME / HOLD

RESUME – reproduce a partir del punto en que ha parado

- 1 Activar el dispositivo RESUME deslizando el interruptor RESUME/HOLD hasta el centro de la fijación.
- 2 Si detiene el CD pulsando la tecla STOP ■, se guardará la última canción reproducida.
- 3 Pulse ►II para reanudar la reproducción del CD desde el punto en que fue interrumpida.

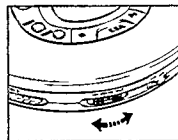

HOLD – desactivación de todas las teclas

- Active el dispositivo HOLD deslizando el interruptor RESUME/HOLD a la derecha.
- ➔ Ahora todas las teclas están bloqueadas hasta que vuelva a desconectar el dispositivo. Si pulsa una tecla (excepto OPEN), el visualizador indicará HOLD.

*Notas: - En la posición HOLD, la función RESUME se activa automáticamente.
- El abrir la tapa borra la información de la última canción reproducida.*

INFORMACIÓN GENERAL

- ¡No toque la lente (X) del reproductor de CD!
- No exponga el reproductor de CD, las pilas o los discos compactos a la lluvia y humedad, arena y polvo o a un calor excesivo producido por un equipo de calefacción o por la luz del sol directa.

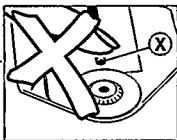

- La lente puede empañarse cuando se traslada el equipo súbitamente de un ambiente frío a uno caliente. La reproducción de un CD es imposible en este caso. Deje el reproductor de CD en un ambiente templado hasta que se evapore la humedad.

- Conviene limpiar el reproductor de CD con una gamuza suave y ligeramente humedecida. No utilice limpiadores ya que podrían tener un efecto corrosivo.



- Sujete siempre el CD por los bordes y guárdelo en su caja después de utilizarlo.

- Para limpiar el CD, frote en línea recta desde el centro hacia el borde utilizando un paño suave sin borra. ¡Los limpiadores pueden dañar el disco!

- Cuando un CD no entra en el centro de rotación, elimine las pequeñas rebabas que hay en torno al agujero central con un bolígrafo o instrumento similar.



- Los teléfonos móviles en funcionamiento cerca del reproductor de CD pueden causar averías.

Español

Información medioambiental

- Le rogamos que observe la normativa local con respecto a la eliminación de materiales de embalaje, pilas gastadas y equipos obsoletos.
- Se ha omitido todo material de embalaje supérfluo. Hemos hecho todo lo posible para que el embalaje pueda descomponerse fácilmente en tres materiales: cartón (caja), poliestireno extensible (búfer) y polietileno (bolsas, lámina de espuma de protección).
- Su equipo está fabricado con materiales que pueden reciclarse si lo desmonta una empresa especializada.

DETECCIÓN DE AVERÍAS

Si se produce una avería, compruebe los puntos que figuran a continuación antes de llevar a arreglar el equipo.

Si no puede solucionar un problema siguiendo estas sugerencias, consulte a su vendedor o servicio técnico

PROBLEMA	CAUSA POSIBLE	SOLUCIÓN
La unidad no se enciende	Pilas	
	Las pilas están mal colocadas	Insértelas correctamente
Pantalla: No hay indicación	Se han puesto pilas nuevas	Pulse el botón ►II
	Pilas agotadas	Sustitúyalas o recárguelas
	Espigas de contacto sucias	Límpielas con un paño suave
	Adaptador de CA	
	Conexión suelta	Conecte debidamente
	En el coche	
	El encendedor no recibe tensión con el contacto quitado	Utilice pilas como alimentación auxiliar
La reproducción del disco se interrumpe o no comienza	Función HOLD activada	Desactívela
	La tapa está mal cerrada	Cierre bien la tapa
	Condensación de humedad	Traslade el reproductor a un lugar cálido hasta que se evapore la humedad
Pantalla: no hay indicación o no disc	No se ha insertado disco o se ha hecho mal	Inserte un disco con la etiqueta hacia arriba
	El disco está rayado	Utilice otro disco
	El disco está sucio	Límpielo
La recarga de baterías no funciona, no hay indicación de CHARGE	Empleo de pilas indebidas	Únicamente se puede recargar un lote de pilas
	Contactos de pila sucios	Límpielos con un paño
La reproducción no comienza desde la primera pieza	RESUME o SHUFFLE o PROGRAM están activados	Desactívelos

DETECCIÓN DE ANOMALÍAS

No trate de reparar la unidad bajo ningún concepto, ya que ello invalidará la garantía.

PROBLEMA	CASUA POSIBLE	SOLUCIÓN	
Funcionamiento defectuoso general	Descarga electrostática procedente del usuario vía el reproductor de CD	Desconecte el equipo del suministro eléctrico o saque las pilas durante unos segundos	
No hay sonido o mala calidad del sonido	PAUSE activada	Pulse ►II	
	Conexiones sueltas o equivocadas	Compruebe las conexiones	
	El volumen no está conectado	Ajuste el volumen	
	Auriculares mal colocados	Fíjese en las indicaciones L (izquierdo) y R (derecho)	
	Clavija de los auriculares sucia	Limpie la clavija	
	Fuertes campos magnéticos cerca del reproductor de CD	Cambie la posición o las conexiones del reproductor	
	Utilización en un vehículo		
	Fuertes vibraciones	Busque otro sitio	
	El casete adaptador está mal insertado	Inserte bien el casete adaptador	
	La temperatura en el interior del vehículo es demasiado alta/baja	Deje que el reproductor de CD se ajuste a la temperatura	
El encastre del encendedor está muy sucio	Limpie el encastre del encendedor		
Dirección de reproducción equivocada del dispositivo de autoreverse	Cambie la dirección del autoreverse		
Zumbido o ruido en el vehículo	Toma de entrada de radio del vehículo inadecuada	Utilice el casete adaptador	
Funcionamiento defectuoso con el mando a distancia	El mando a distancia no está firmemente conectado a la toma de LINE OUT/REMOTE	Compruebe las conexiones	

Español

Garantía para México

Este aparato está fabricado con materiales de alta calidad y ha sido cuidadosamente verificado. Philips, por lo tanto, da a usted una garantía de 12 meses a partir de su fecha de compra.

La garantía ampara la reposición de las piezas defectuosas debidas a fallas en su montaje o en los materiales, incluyendo la mano de obra necesaria para su reemplazo en nuestras Sucursales o talleres autorizados.

En caso de fallas en su aparato le rogamos se sirva poner en contacto con su distribuidor.

Esta garantía no cubrirá las averías que resulten como consecuencia de una instalación incorrecta del aparato, manifiesto maltrato o uso inadecuado del mismo.

Philips se obliga a reparar y devolver a usted su aparato en un plazo no mayor de 30 días hábiles contados a partir de la fecha de haber ingresado su aparato a uno de nuestros talleres.

Para que esta garantía sea válida, es necesario que el certificado que figura en la parte posterior de este instructivo haya sido debidamente llenado en el momento de la compra del aparato.

En caso de extravío del certificado con la presentación de la factura o remisión de su aparato podrá hacer efectiva la garantía correspondiente.

Si usted tiene alguna duda o pregunta que no le pueda solucionar su distribuidor, por favor ponerse en contacto con:

Centro de Servicio Philips
Blvd. de los Ferrocarriles No.339
Col. Industrial Vallejo, 02300
México, D.F.
☎ 728-42 00

Centro de Información al Consumidor
☎ 368-77 88 ó 91 (800) 504-62 00

Meet Philips at the Internet
<http://www.philips.com>



**CLASS 1
LASER PRODUCT**