

# PHILIPS

AZ 7565 Portable Compact Disc Player

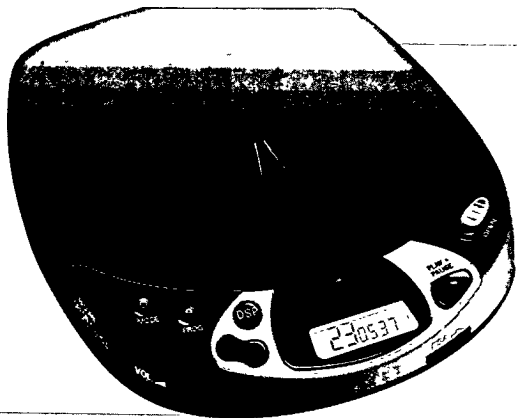

Instructions for use  
Mode d'emploi  
Instrucciones de manejo  
Bedienungsanleitung  
Gebruiksaanwijzing  
Istruzioni per l'uso  
Brugsanvisning  
Bruksanvisning  
Käyttöohje  
Manual de utilização  
Οδηγίες χρήσεως



**PHILIPS**



<b>English</b>	Controls.....6-7	Operation .....12-16
	Accessories .....8	General information .....17
	Power Supply .....9	Troubleshooting .....18-19
	Connections .....10-11	

**English**

<b>Français</b>	Commandes .....20-21	Fonctionnement .....26-30
	Accessoires .....22	Généralités .....31
	Alimentation.....23	Recherche des pannes .....32-33
	Branchements .....24-25	

**Français**

<b>Español</b>	Mandos .....34-35	Funcionamiento.....40-44
	Accesorios.....36	Información general .....45
	Alimentación.....37	Detección de anomalías.....46-47
	Conexiones.....38-39	

**Español**

<b>Deutsch</b>	Bedienungselemente48-49	Bedienung .....54-58
	Zubehör .....50	Allg. Informationen .....59
	Stromversorgung.....51	Fehlersuche.....60-61
	Anschlüsse.....52-53	

**Deutsch**

<b>Nederlands</b>	Bedieningstoetsen...62-63	Bediening .....68-72
	Accessoires .....64	Algemene informatie .....73
	Voeding.....65	Problemen oplossen.....74-75
	Aansluitingen.....66-67	

**Nederlands**

<b>Italiano</b>	Comandi .....76-77	Funzionamento .....82-86
	Accessori.....78	Informazioni generali.....87
	Alimentazione .....79	Ricerca guasti .....88-89
	Collegamenti.....80-81	

**Italiano**

**Deutschland**

Hiermit wird bescheinigt, daß dieses Gerät in Übereinstimmung mit den Bestimmungen der Amtsblattverfügung 1046/1984 funkentstört ist.

Der Deutschen Bundespost wurde das Inverkehrbringen dieses Gerätes angezeigt und die Berechtigung zur Überprüfung der Serie auf Einhaltung der Bestimmungen eingeräumt.

**Norge**

Typeskilt finnes på apparatens underside.

<b>Svenska</b>	Reglage .....90-91	Bruksanvisning.....96-100
	Tillbehör.....92	Allmänna
	Strömförsörjning .....93	upplysningar .....101
	Anslutningar.....94-95	Felsökning .....102-103

**Svenska**

<b>Dansk</b>	Betjeningsknapper104-105	Anvendelse .....110-114
	Tilbehør.....106	Generel information .....115
	Strømforsyning.....107	Fejlfinding .....116-117
	Tilslutninger .....108-109	

**Dansk**

<b>Suomi</b>	Käyttöpainikkeet ..118-119	Käyttö.....124-128
	Tarvikkeet .....120	Yleistä .....129
	Virransyöttö.....121	Tarkistusluettelo ..130-131
	Kytkenät .....122-123	

**Suomi**

<b>Português</b>	Comandos .....132-133	Funcionamento.....138-142
	Acessorios.....134	Informações gerais.....143
	Alimentação .....135	Avarias .....144-145
	Ligações .....136-137	

**Português**

<b>Ελληνικά</b>	Χειριστήρια.....146-147	Γενικές
	Εξαρτήματα.....148	πληροφορίες .....157
	Τροφοδοσία .....149	Διόρθωση
	Συνδέσεις .....150-151	βλαβών .....158-159
	Λειτουργία.....152-156	

**Ελληνικά**

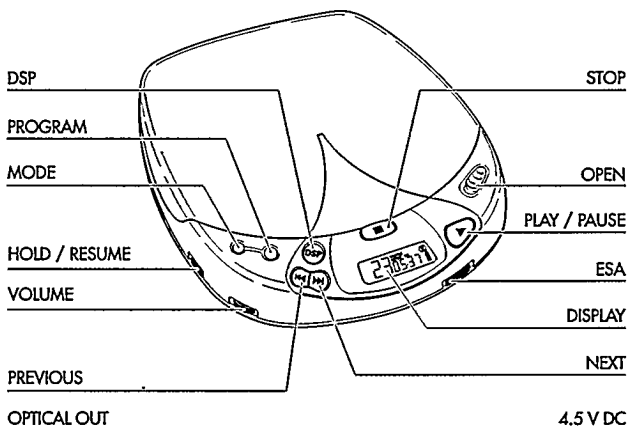

Português

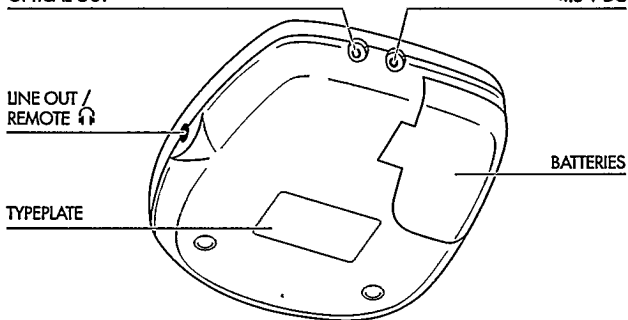

***Este aparelho cumpre as normas da Comunidade Europeia sobre interferências de rádio.***

# COMANDOS

- DISPLAY** .....(MOSTRADOR) Visor onde aparecem os diferentes modos de reprodução, faixas e tempos.
- ▶▶** ..... Tecla para seleccionar a faixa seguinte ou, estando premida, procurar uma passagem determinada no CD.
- ◀◀** ..... Tecla para seleccionar a faixa anterior ou, estando premida, procurar uma passagem determinada no CD.
- VOLUME** ..... Comando para regular o volume da saída dos auscultadores.
- RESUME/HOLD** ..... Comutador para activar a função RESUME (retomar a reprodução CD) e/ou a função HOLD (bloqueio de todas as teclas).
- MODE** ○ ..... Tecla para seleccionar os diferentes modos de reprodução: SHUFFLE→SHUFFLE REPEAT ALL→REPEAT 1→REPEAT ALL→SCAN→desligado
- PROG P** ..... Tecla para memorizar faixas num programa e para rever o programa
- DSP** ..... **Digital Sound Processing:** Tecla para seleccionar as diferentes regulações do som na saída dos auscultadores: ROCK→POP→CAR→INCREDIBLE SURROUND→desligado
- STOP** ■ ..... Tecla para parar a reprodução do CD, apagar várias regulações, desligar o leitor CD e activar a carga.
- OPEN** ..... Cursor para abrir a tampa do CD
- ▶||** ..... Tecla para começar e fazer pausa na reprodução do CD.
- ESA** ..... **Electronic Shock Absorption:** Comutador para activar o compensador electrónico da memória por causa de um som indesejado.
- LINE OUT /**
- REMOTE** Ⓞ ..... Tomada para os auscultadores e telecomando (3,5 mm).
- OPTICAL OUT** ..... Para ligar o leitor CD a uma tomada de entrada Digital (óptica) num amplificador ou gravador digital através de um cabo óptico
- 4,5 V DC** ..... Tomada para alimentação exterior
- Battery compartment** Para introduzir as pilhas.

*Nota: No caso de alimentação através da tomada DC (alimentador de corrente ou tomada do isqueiro no seu carro) o mostrador e a tecla de reprodução terão iluminação de fundo. Com pilhas a iluminação será activada durante 10 segundos após o funcionamento da tecla.*

# ACESSÓRIOS

**Acessórios** (fornecidos ou disponíveis como extras no seu fornecedor ou no Centro de Serviço Philips)

AY 3464 - Cabo de ligação com ficha estéreo de 3,5 mm e duas fichas cinch.

## Acessórios para a alimentação pela corrente

AY 3160 - adaptador de corrente com 4,5 V/400 mA, CC com o polo positivo no pino central

*Nota: Use somente o adaptador AY 3160, outros produtos podem estragar o aparelho.*

AY 3360 - conjunto de pilhas NiMh recarregáveis no aparelho

## Telecomandos

LCD telecomando por cabo

- As teclas do telecomando por cabo têm as mesmas funções das teclas correspondentes no leitor CD.

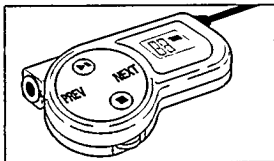

**PLAY/PAUSE, PREVIOUS/NEXT, STOP, HOLD:** carregue na parte indicada do comutador

**VOLUME:** para reduzir o volume principal do som, regulado através do comando de volume do leitor CD.

Português

## ESPECIFICAÇÕES TÉCNICAS

Frequência .....	20 - 20.000 Hz
Relação sinal/ruído .....	típ. 95 dBA
Separação de canais .....	típ. 70 dBA
Distorção harmónica total .....	típ. 0,05 %
Conversão .....	Conversor D/A da Cadeia de Bits
Pilhas .....	2 x 1,5 V, tipo AA / LR6 / UM3
Dimensões (l x a x f) .....	134 x 30,5 x 154 mm
Peso (sem/com pilhas) .....	250/290 gr aprox.



# ALIMENTAÇÃO

## Adaptador de corrente (fornecido ou outro opcional)

- 1 Verifique se a tensão local corresponde à voltagem do adaptador de corrente (veja em Acessórios).
  - 2 Ligue a ficha pequena do adaptador de corrente à tomada de 4,5 V DC do leitor e a outra ficha à tomada da parede.
- Desligue sempre o adaptador quando não estiver em utilização.

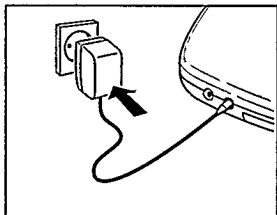

## Pilhas tipo LR6, UM3 ou AA (fornecidas ou outras opcionais)

- Abra o compartimento das pilhas e introduza o conjunto de pilhas recarregáveis ou duas pilhas alcalinas.

Tempo de reprodução em condições normais:  
Pilhas alcalinas: 5,5 horas (ESA desligado)  
4,5 horas (ESA ligado)

- Retire as pilhas quando estiverem gastas ou no caso de não utilizar o leitor de CD por muito tempo.

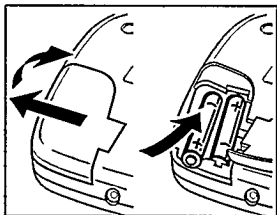

*Nota: No canto direito do mostrador será indicada a condição das pilhas:*

-Pilhas **carregadas**: sem indicação

-Pilhas **fracas**: acende-se o símbolo . Este símbolo não aparece quando se usam pilhas recarregáveis.

-Pilhas **descarregadas**: o símbolo  fica a piscar e aparece a mensagem *⚡⚡⚡*. Substitua as pilhas ou ligue o adaptador de corrente.

**Todas as espécies de pilhas contêm substâncias químicas, devendo por isso ser depositadas em local apropriado.**

## Recarga do conjunto de pilhas no aparelho (fornecido ou outro opcional)

O conjunto de pilhas ficará carregado se estiver ligado o adaptador de corrente, o aparelho desligado e premida a tecla STOP ■ button.

→ Indicação no mostrador durante a carga: *CHARGE* e   
Tempo de carga: aproximadamente 5,5 horas.

→ Indicação no mostrador quando a carga estiver completa: *FULL* e 

*Notas:*

- Quando se usam pilhas recarregáveis, convém usar unicamente o conjunto de pilhas Philips, uma vez que não se poderão recarregar no aparelho pilhas convencionais de Níquel-Cádmio.

- Para garantir uma longa duração ao seu conjunto de pilhas, a carga ficará interrompida automaticamente com temperaturas elevadas (indicação *HOT* no mostrador).

## Ligação dos auscultadores (fornecidos)

- Ligue os auscultadores fornecidos (16 ohms / ficha de 3,5 mm) à tomada LINE OUT / REMOTE .

*Nota: Use esta tomada também para ligar o seu sistema de HiFi (através do cabo) ou o seu auto-rádio (através do adaptador de cassete ou do cabo). Em ambos os casos o volume do leitor CD deverá estar regulado na posição máxima (10).*

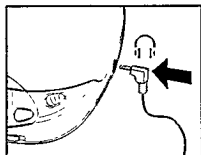

## Cuidado quando usar os auscultadores

**Proteção do ouvido:** Não eleve excessivamente o volume do som quando usar os auscultadores. Os especialistas de ouvidos aconselham que o uso continuado dos auscultadores em nível sonoro elevado, poderá provocar danos irremediáveis na audição.

**Segurança na condução:** Não use os auscultadores durante a condução, pois será um risco para o tráfego e está proibido em muitos países. Mesmo quando os auscultadores forem do tipo aberto, desenhados para não perder a percepção dos sons exteriores, não eleve o volume a níveis elevados que o impeçam de ouvir o que se passa à sua volta.

## Ligação do telecomando (*fornecido ou outro opcional*)

- 1 Desligue o leitor CD (carregue duas vezes na tecla STOP ■).
- 2 Ligue **com firmeza** o telecomando à tomada LINE OUT / REMOTE ⚡ do leitor CD.

## Optical Out

- 1 Ligue o aparelho a uma fonte de alimentação externa.
- 2 Coloque o volume do seu sistema estereofónico no mínimo.
- 3 Ligue o cabo óptico de sinal (fornecido ou outro opcional) à tomada OPTICAL OUT do leitor CD e à tomada DIGITAL IN (OPTICAL) do outro aparelho (amplificador, deck digital de cassetes, etc).
- 4 Regule o som com os comandos do seu sistema estereofónico.

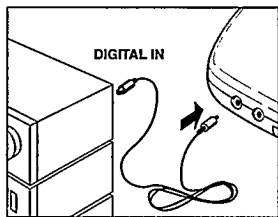

*Nota: ESA terá de estar desligado quando for utilizada a tomada OPTICAL OUT.*

# FUNCIONAMENTO

## Para introduzir o CD

- Empurre com suavidade no centro do CD de modo que entre no eixo.

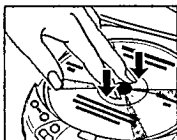

## Para retirar o CD

- Segure o CD pela borda e carregue com suavidade no eixo.

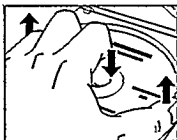

## Reprodução de um CD

- Abra a tampa empurrando o cursor para o lado.
- Introduza um CD de áudio, com o lado impresso voltado para cima. Feche a tampa empurrando para baixo no lado direito.



- Carregue na tecla ►II para começar a reprodução do CD.

→ Indicação no mostrador de: (por exemplo)  
4 = faixa actual / 2:56 = tempo decorrido de  
reprodução da actual faixa

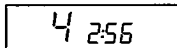

- Regule o som com os comandos de VOLUME e DSP.

- Pode interromper a reprodução do CD se carregar na tecla ►II. Continue a reprodução carregando outra vez na tecla ►II.

→ Indicação no mostrador de: tempo da posição actual (a piscar).

- Carregue na tecla STOP ■ para parar a reprodução do CD.

→ Indicação no mostrador de: (por exemplo)  
17 = número total de faixas /  
51:06 = tempo total de reprodução

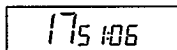

- Se carregar outra vez na tecla STOP ■, o aparelho ficará desligado.

*Nota: Se nenhuma tecla for premida no espaço de 90 segundos, o aparelho ficará automaticamente desligado.*



## Escolha de outra faixa

- Carregue brevemente uma ou várias vezes nas teclas ◀◀ ou ▶▶ a fim de saltar para o princípio da faixa actual, anterior ou seguinte.
  - Indicação no mostrador de: número de faixa seleccionada.
  - Durante a reprodução: a reprodução do CD continua automaticamente com a faixa seleccionada.
  - Na posição de paragem: carregue na tecla ▶|| para começar a reprodução do CD.

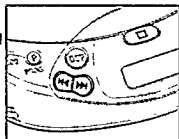

## Busca de uma passagem durante a reprodução do CD

- 1 Mantenha premida a tecla ◀◀ ou ▶▶ a fim de procurar uma determinada passagem para a frente ou para trás.
  - Depois de passados 2 segundos, a busca será efectuada em alta velocidade.
- 2 Solte a tecla quando tiver alcançado a passagem desejada.

*Nota: A busca só pode ser feita dentro de uma faixa determinada quando estiver num destes modos: SHUFFLE, REPEAT 1 ou PROGRAM. No modo SCAN não é possível.*

# FUNCIONAMENTO

## MODE $\odot$ – modos diferentes de reprodução

- Se carregar na tecla MODE  $\odot$ , poderá activar sucessivamente os modos de reprodução:

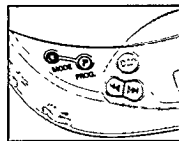

SHUFFLE: As faixas serão reproduzidas por **uma ordem aleatória** até todas elas terem sido tocadas uma vez.

SHUFFLE REPEAT ALL: Todas as faixas serão **repetidas por uma ordem aleatória** até que este modo seja desligado.

REPEAT 1: A faixa será lida **repetidamente** até que este modo seja desligado.

REPEAT ALL: O CD será lido **repetidamente** até que este modo seja desligado.

SCAN: Cada faixa será analisada durante 10 segundos até que este modo seja desligado ou todas as faixas tiverem sido reproduzidas uma vez.

- ➔ No mostrador será indicado o modo de reprodução escolhido.
- ➔ Durante a reprodução: a leitura do CD continuará automaticamente com o modo de reprodução escolhido.
- ➔ Na posição de paragem: carregue na tecla ►|| para começar a reprodução do CD.

### Notas:

- Poderá escolher dentre 12 modos diferentes de reprodução quando combinar todos estes modos acima referidos com a função PROGRAM.
- Desligue todos os modos com a tecla MODE  $\odot$ .

## PROG – programação de faixas (25 no máximo)

- 1 Escolha a faixa desejada com as teclas PREV ◀◀ ou NEXT ▶▶.
- 2 Logo que apareça no mostrador a faixa pretendida, carregue na tecla PROG a fim de a guardar na memória do aparelho.

→ Indicação no mostrador de: número da faixa / P / número total de faixas memorizadas, por exemplo

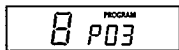

*Notas:*

- Quando tentar memorizar mais de 25 faixas, aparecerá no mostrador a indicação FULL.
- Quando carregar na tecla PROG e em seguida não escolher nenhuma faixa, aparecerá no mostrador a indicação SELECT.

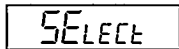
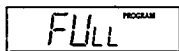

### Reprodução do programa:

- Se tiver seleccionado as faixas no modo de STOP, carregue na tecla PLAY/PAUSE ▶▶.
- Se tiver seleccionado as faixas durante a reprodução do CD, carregue em primeiro lugar na tecla STOP ■ e depois na tecla PLAY/PAUSE ▶▶.
- Indicação no mostrador: PROGRAM.
- O seu programa será reproduzido no modo de reprodução escolhido (por exemplo, ao acaso).

### Rever as regulações:

- Carregue na tecla PROG durante mais de 2 segundos.
- Indicação no mostrador: cada faixa memorizada ficará a piscar sucessivamente durante um curto espaço de tempo.

### Apagar o programa no modo de STOP:

- Carregue na tecla STOP ■ a fim de apagar o programa.
- A indicação PROGRAM desaparece do mostrador e o seu programa ficará apagado.
- A indicação L L E R F aparecerá por instantes no mostrador.

*Nota: A interrupção da alimentação ou a abertura da tampa do leitor também apagarão o programa.*

# FUNCIONAMENTO

## ESA – Electronic Shock Absorption Memory

- Accione a memória ESA fazendo deslizar o comutador ESA para a direita.
  - O símbolo ESA acende-se no mostrador.
  - A memória ESA guardará antecipada e continuamente os dados do CD a serem reproduzidos. Isto para evitar os saltos do som durante a reprodução, provocados por choques e vibrações.
  - Choques e vibrações prolongadas poderão esvaziar por completo a memória ESA. Neste caso aparecerá no mostrador a indicação *SOFTY* e o som deixará de se ouvir.

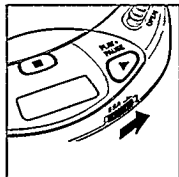

*Nota: Quando ligar ou desligar a função ESA, a reprodução do CD será retardada ou interrompida durante um curto espaço de tempo.*

## RESUME / HOLD

**RESUME – reprodução a partir do ponto em que parou**

- Ligue a função RESUME fazendo deslizar o comutador RESUME / HOLD para a posição média.
- Se parar o leitor de CD com a tecla STOP ■, a última posição reproduzida ficará memorizada.
- Carregue na tecla ►|| a fim de retomar a reprodução a partir da posição em que parou.

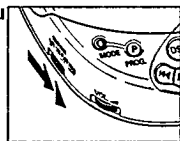

**HOLD – desactivação de todas as teclas**

- Ligue a função HOLD fazendo deslizar o comutador RESUME / HOLD completamente para a direita.
  - Agora, todas as teclas ficarão desactivadas e sem funcionar até que esta função seja desligada. Se carregar numa tecla (excepto a tecla OPEN), aparecerá no mostrador a indicação HOLD.

*Notas:*

*-Na posição HOLD, a função RESUME será automaticamente activada.*

*-Não abra a tampa do leitor porque apagará desta maneira a informação acerca da última posição reproduzida.*



# INFORMAÇÕES GERAIS

## Manutenção

- A lente (X) do leitor de CD nunca deverá ser tocada com os dedos!
- Não exponha o leitor CD, as pilhas ou os CDs à chuva ou humidade, areia e poeira ou ao calor excessivo proveniente de aparelhos de aquecimento ou de exposição directa aos raios solares.
- Por vezes, a lente pode ficar embaciada se transportar o aparelho de uma sala para outra em que a temperatura ambiente seja mais elevada. Neste caso, não é possível a audição de um CD. Deixe o leitor de CD num ambiente aquecido até que a humidade se evapore.
- Limpe o leitor de CD com um pano ou uma camurça ligeiramente humedecida. Não utilize produtos de limpeza porque têm um efeito corrosivo.
- Segure sempre os discos pela borda e depois de os ouvir guarde-os imediatamente nas respectivas caixas.
- Para limpar um CD, limpe-o em linha recta do centro para a periferia, utilizando um pano macio e sem pêlos. A utilização de produtos de limpeza pode danificar o disco!
- Quando um CD acabado de ser adquirido não entrar no eixo do leitor, será pelo facto de poderem existir pequenas rebarbas no furo central do CD. Retire-as com o auxílio de um lápis ou outro instrumento semelhante, fazendo-o passar à volta do furo.

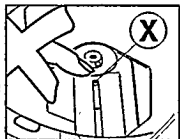

Português

## Informação sobre o ambiente

- Por favor obedeça às normas em vigor na sua área relativamente à eliminação do material de embalagem, das pilhas gastas e do equipamento obsoleto.
- Todo o material de embalagem desnecessário foi eliminado e fizemos todos os esforços para que o material de embalagem pudesse ser separado em três grandes grupos: cartões (caixa); polistireno expandido (blocos para amortecimento); polietileno (sacos, placa de espuma para protecção).
- O seu aparelho é composto por materiais que podem ser reciclados se for desmontado por uma empresa especializada.
- Não se desfaça das pilhas gastas juntamente com o lixo doméstico.

# LOCALIZAÇÃO DE AVARIAS

- Se ocorrer algum problema, verifique em primeiro lugar os pontos mencionados a seguir antes de levar o aparelho para reparação.
- Se não conseguir remediar o problema através destas indicações, consulte o seu fornecedor ou o serviço de assistência.

PROBLEMA	CAUSA POSSIVEL	SOLUÇÃO
Sem energia ou o leitor não arranca	Pilhas	
	Pilhas mal introduzidas.	Coloque bem as pilhas.
Mostrador: sem indicação	Use pilhas novas.	Carregue em ►II
	Pilhas gastas.	Troque-as ou recarregue-as.
Adaptador de corrente	Contactos sujos.	Limpe-os com um pano.
	Ligação solta.	Ligue-o com firmeza.
No carro		
	A tomada do isqueiro não tem corrente quando a ignição está desligada.	Ligue a ignição ou introduza pilhas.
A reprodução do CD não começa ou tem interrupções	<b><i>A função HOLD está activada Desligue a função HOLD</i></b> 	
	A tampa do leitor não está bem fechada.	Feche bem a tampa.
	Há condensação de humidade.	Deixe o leitor num local quente até se evaporar a humidade.
	Mostrador: sem indicação ou no d'ISC	Não existe CD ou está mal introduzido.
A recarga das pilhas no leitor não funciona, não há indicação de CARGA	O CD está muito riscado.	Use outro CD.
	O CD está sujo.	Limpe o CD com um pano macio.
	As pilhas estão más.	Apenas um conjunto de pilhas pode ser recarregado no aparelho.
A reprodução não começa a partir da primeira faixa	Os contactos estão sujos.	Limpe bem os contactos com um pano macio.
	Estão activadas as funções RESUME, SHUFFLE ou PROGRAM.	Desligue as funções RESUME, SHUFFLE ou PROGRAM.

# LOCALIZAÇÃO DE AVARIAS

Em circunstância alguma deverá tentar reparar você mesmo o aparelho, porque invalidaria a garantia.

PROBLEMA	CAUSA POSSIVEL	SOLUÇÃO
Sem som ou som de fraca qualidade	Está activada a PAUSA.	Carregue na tecla ►II
	Ligações soltas ou mal feitas.	Verifique as ligações.
	O Volume não está rodado.	Regule o Volume.
	Os auscultadores estão mal ligados.	Veja as ligações L (esquerda) e R (direita).
	A ficha dos auscultadores está suja.	Limpe a ficha.
	Há campos magnéticos perto do leitor de CD.	Mude a posição ou as ligações do leitor de CD.
	Há descargas electrostáticas do utilizador através do leitor CD.	Carregue uma vez na tecla ◀◀ ou ▶▶ ou duas vezes na tecla ►II.
	<b>No carro</b> Há vibrações fortes.	Procure outro local para o leitor
	O adaptador de cassette está mal metido.	Introduza bem o adaptador de cassetes.
	A temperatura dentro do carro é demasiado elevada/baixa.	Deixe que o leitor se adapte à temperatura ambiente.
A tomada do isqueiro está muito suja.	Limpe a tomada do isqueiro.	
	O sentido do movimento da fita da função de inversão está incorrecto.	Mude o sentido do movimento da fita.
Zumbido ou ruído no carro	Tomada de entrada não adequada.	Use o adaptador de cassetes.
Funcionamento deficiente com o telecomando	O telecomando não está bem ligado na tomada LINE OUT / REMOTE Ⓞ.	Verifique as ligações.

---

**Meet Philips at the Internet**  
**<http://www.philips.com>**

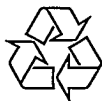

**CLASS 1**  
**LASER PRODUCT**