

PHILIPS

AZ 7565 Portable Compact Disc Player

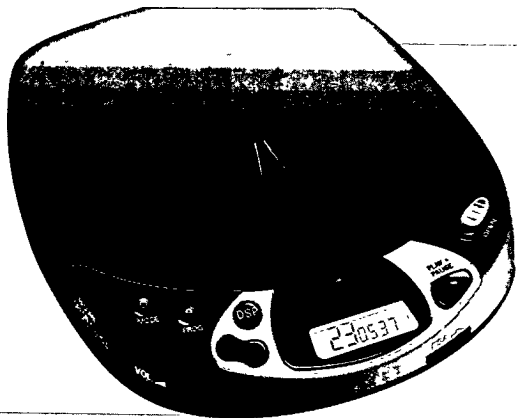

Instructions for use
Mode d'emploi
Instrucciones de manejo
Bedienungsanleitung
Gebruiksaanwijzing
Istruzioni per l'uso
Brugsanvisning
Bruksanvisning
Käyttöohje
Manual de utilização
Οδηγίες χρήσεως



PHILIPS

English	Controls.....6-7	Operation12-16
	Accessories8	General information17
	Power Supply9	Troubleshooting18-19
	Connections10-11	

English

Français	Commandes20-21	Fonctionnement26-30
	Accessoires22	Généralités31
	Alimentation.....23	Recherche des pannes32-33
	Branchements24-25	

Français

Español	Mandos34-35	Funcionamiento.....40-44
	Accesorios.....36	Información general45
	Alimentación.....37	Detección de anomalías.....46-47
	Conexiones.....38-39	

Español

Deutsch	Bedienungselemente48-49	Bedienung54-58
	Zubehör50	Allg. Informationen59
	Stromversorgung.....51	Fehlersuche.....60-61
	Anschlüsse.....52-53	

Deutsch

Nederlands	Bedieningstoetsen...62-63	Bediening68-72
	Accessoires64	Algemene informatie73
	Voeding.....65	Problemen oplossen.....74-75
	Aansluitingen.....66-67	

Nederlands

Italiano	Comandi76-77	Funzionamento82-86
	Accessori.....78	Informazioni generali.....87
	Alimentazione79	Ricerca guasti88-89
	Collegamenti.....80-81	

Italiano

Deutschland

Hiermit wird bescheinigt, daß dieses Gerät in Übereinstimmung mit den Bestimmungen der Amtsblattverfügung 1046/1984 funkentstört ist.

Der Deutschen Bundespost wurde das Inverkehrbringen dieses Gerätes angezeigt und die Berechtigung zur Überprüfung der Serie auf Einhaltung der Bestimmungen eingeräumt.

Norge

Typeskilt finnes på apparatens underside.

Svenska	Reglage90-91	Bruksanvisning.....96-100
	Tillbehör.....92	Allmänna
	Strömförsörjning93	upplysningar101
	Anslutningar.....94-95	Felsökning102-103

Svenska

Dansk	Betjeningsknapper104-105	Anvendelse110-114
	Tilbehør.....106	Generel information115
	Strømforsyning.....107	Fejlfinding116-117
	Tilslutninger108-109	

Dansk

Suomi	Käyttöpainikkeet ..118-119	Käyttö.....124-128
	Tarvikkeet120	Yleistä129
	Virransyöttö.....121	Tarkistusluettelo ..130-131
	Kytkenät122-123	

Suomi

Português	Comandos132-133	Funcionamento.....138-142
	Acessorios.....134	Informações gerais.....143
	Alimentação135	Avarias144-145
	Ligações136-137	

Português

Ελληνικά	Χειριστήρια.....146-147	Γενικές
	Εξαρτήματα.....148	πληροφορίες157
	Τροφοδοσία149	Διόρθωση
	Συνδέσεις150-151	βλαβών158-159
	Λειτουργία.....152-156	

Ελληνικά

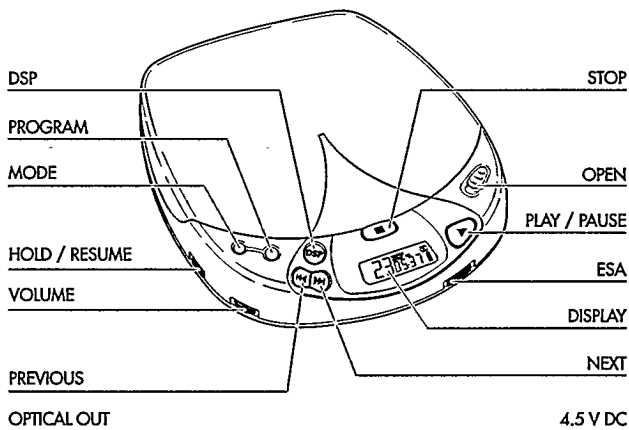

Deutsch

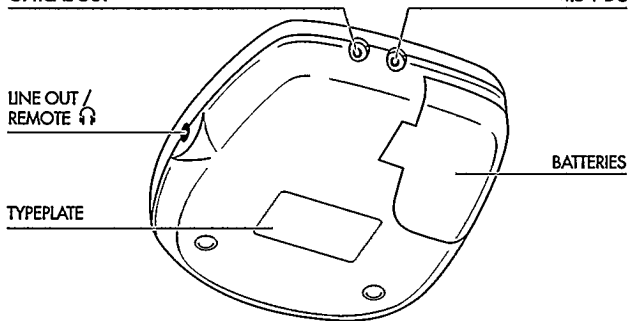

Dieser CD-Spieler entspricht den Funkstörungs Vorschriften der Europäischen Union.

BEDIENUNGSELEMENTE

- DISPLAY** Anzeige der verschiedenen Wiedergabefunktionen sowie Titel- und Zeitanzeigen
- ▶▶** Taste zum Wählen des nächsten Musiktitels oder einer beliebigen Stelle der CD bei längerem Drücken
- ◀◀** Taste zum Wählen des vorhergehenden Musiktitels oder einer beliebigen Stelle der CD bei längerem Drücken
- VOLUME** Lautstärkeregler für den Kopfhörerausgang
- RESUME/HOLD** Schalter zum Wählen der RESUME-Funktion (Fortsetzen der Wiedergabe) und der HOLD-Funktion (Sperren aller Tasten)
- MODE** ○ Taste zum Wählen der verschiedenen Wiedergabefunktionen: SHUFFLE→SHUFFLE REPEAT ALL→REPEAT 1→REPEAT ALL→SCAN→aus
- PROG P** Taste zum Speichern von Musiktiteln in einem Programm und zum Überprüfen dieses Programms.
- DSP** **Digital Sound Processing:** Taste zum Wählen der verschiedenen Klangeinstellungen für den Kopfhörerausgang: ROCK→POP→CAR→INCREDIBLE SURROUND→aus
- STOP** ■ Taste zum Stoppen der Wiedergabe, zum Löschen diverser Einstellungen, zum Abschalten des CD-Spielers und zum Aktivieren der Ladefunktion
- OPEN** Schieber zum Öffnen des CD-Spielerdeckels
- ▶II** Taste zum Starten und Unterbrechen der Wiedergabe
- ESA** **Electronic Shock Absorption:** Schalter für den elektronischen Pufferspeicher für ungestörten Musikgenuß
- LINE OUT /**
- REMOTE** Ⓞ Buchse für Kopfhörer und Fernbedienung (3,5 mm Stereoklinke)
- OPTICAL OUT** Digitale (optische) Anschlußmöglichkeit des CD-Spielers an einen Verstärker oder Digitalrekorder mit einem Glasfaserkabel
- 4,5 V DC** Buchse für externe Stromversorgung
- Batteriefach** für 2 Batterien

Anm.: Bei externer Stromversorgung (Netzadapter oder Zigarettanzünder im Auto) sind das Display und die PLAY-Taste beleuchtet. Bei Batteriebetrieb ist die Beleuchtung für 10 Sekunden nach dem Drücken einer Taste aktiviert.

ZUBEHÖR

Zubehör – mitgeliefert bzw. zusätzlich bei Ihrem Händler oder Ihrem Philips Service-Center erhältlich

AY 3464 - Signalkabel mit 3.5 mm Klinenstecker und zwei Cinch-Steckern.

Zubehör für die Stromversorgung

AY 3160 Netzadapter 4,5 V/400 mA Gleichspannung, Pluspol am Mittelstift
Anm.: Verwenden Sie nur den Adapter AY 3160, da andere Produkte Ihr Gerät beschädigen können.

AY 3360 - NiMH Akku, im Gerät aufladbar

Fernbedienungen

Kabelfernbedienung mit LCD-Anzeige

- Die Tasten der Fernbedienung haben die gleichen Funktionen wie die jeweiligen Tasten am CD-Spieler.

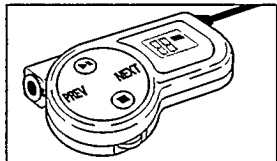

PLAY/PAUSE, PREVIOUS/NEXT, STOP: drücken Sie auf das jeweilige Zeichen
VOLUME: zum Verringern der Lautstärke, die mit VOLUME am CD-Spieler eingestellt wurde

Deutsch

TECHNISCHE DATEN

Frequenzgang.....	20 - 20.000 Hz
Signal-Rauschabstand.....	typ. 95 dBA
Kanaltrennung.....	typ. 70 dBA
Klirrfaktor.....	typ. 0,05 %
Wandlertyp.....	Bitstream D/A Converter
Batterien.....	2 x 1,5 V, Type AA / LR6 / UM3
Abmessungen (B x H x T).....	134 x 30,5 x 154 mm
Gewicht (ohne/mit Batterien):.....	ca. 250/290 g

STROMVERSORGUNG

Netzadapter (mitgeliefert bzw. zusätzlich erhältlich)

- 1 Achten Sie darauf, daß die Spannung des Adapters mit der örtlichen Netzspannung übereinstimmt (siehe Zubehör).
- 2 Verbinden Sie den Netzadapter mit der Buchse 4,5 V DC des CD-Spielers und der Steckdose.

Trennen Sie den Adapter immer vom Netz, wenn Sie ihn nicht benutzen.

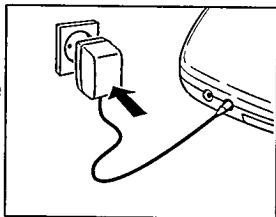

Batterien, Typ LR6, UM3, AA (mitgeliefert bzw. zusätzlich erhältlich)

Öffnen Sie das Batteriefach und legen Sie entweder einen Akku oder zwei Alkali-Batterien ein.

Typische Betriebszeit unter normalen Bedingungen:

Alkali Batterien: 5,5 Stunden (ESA aus)
4,5 Stunden (ESA ein)

Entfernen Sie die Batterien, wenn sie leer sind oder längere Zeit nicht benutzt werden.

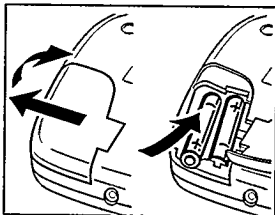

Deutsch

Anm.: Rechts oben im Display wird der Ladezustand der eingelegten Batterien angezeigt:

-Volle Batterien: keine Anzeige

-Schwache Batterien:  -Symbol leuchtet. Wenn Sie einen Akku verwenden, leuchtet dieses Symbol nicht.



-Leere Batterien:  -Symbol blinkt und $\frac{b}{A} \frac{L}{\&}$ erscheint im Display. Wechseln Sie die Batterien oder schließen Sie den Netzadapter an.

Batterien enthalten chemische Substanzen und sollten ordnungsgemäß entsorgt werden.

ANSCHLÜSSE

Aufladen eines Philips Akku im CD-Spieler (mitgeliefert bzw. zusätzlich erhältlich)

Der Akku wird aufgeladen, wenn der Netzadapter angeschlossen ist, der CD-Spieler ausgeschaltet ist und Sie STOP ■ drücken.

- Displayanzeige während des Aufladens: *CHARGE* und 
- Durchschnittliche Ladezeit: 5,5 Stunden
- Displayanzeige bei aufgeladenem Akku: *FULL* und 

Anmerkungen:

- Wenn Sie aufladbare Batterien verwenden, empfehlen wir, einen Philips Akku zu verwenden, da Sie einzelne Nickel-Cadmium Batterien nicht im CD-Spieler aufladen können.
- Um eine möglichst lange Lebensdauer der Batterien zu erreichen, wird der Ladevorgang bei sehr hohen Temperaturen unterbrochen (Displayanzeige: *HOT*).

Anschließen der Kopfhörer (mitgeliefert)

- Schließen Sie den mitgelieferten Kopfhörer (16 Ohm/ 3.5mm Stecker) an die LINE OUT/REMOTE  Buchse an.

Anm.: Verwenden Sie diese Buchse auch zum Anschließen an Ihre HiFi Stereoanlage (Signalkabel) oder an Ihr Autoradio (Adaptercassette oder Signalkabel). Stellen Sie die Lautstärke am CD-Spieler in beiden Fällen auf Maximum (10).

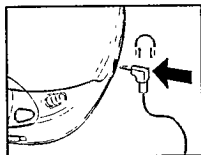

Kopfhörer ja – aber mit Köpfchen

Sicherheit beim hören: Stellen Sie keine zu hohe Lautstärke ein. Fachleute raten von kontinuierlichem Musikhören mit hoher Lautstärke über einen längeren Zeitraum ab, da hierdurch das Gehör Schaden nehmen kann.

Sicherheit im Straßenverkehr: Verwenden Sie den Kopfhörer nicht beim Fahren. Dies kann Ihre Verkehrssicherheit beeinträchtigen und ist in vielen Ländern verboten. Auch wenn Sie einen 'offenen' Kopfhörer verwenden, mit dem Sie Außengeräusche wahrnehmen können, sollten Sie die Lautstärke immer so einstellen, daß Sie noch hören können, was um Sie herum vorgeht.

ANSCHLÜSSE

Anschließen der Fernbedienung (mitgeliefert bzw. zusätzlich erhältlich)

- 1 Schalten Sie den CD-Spieler ab (zweimal STOP ■ drücken).
- 2 Schließen Sie die Fernbedienung **fest** an die Buchse LINE OUT / REMOTE ⚡ des CD-Spielers an.

Optical Out

- 1 Schließen Sie den CD-Spieler an eine externe Stromquelle an.
- 2 Reduzieren Sie die Lautstärke Ihrer Stereoanlage.
- 3 Schließen Sie das Glasfaserkabel (mitgeliefert bzw. zusätzlich erhältlich) an die Buchse OPTICAL OUT Ihres CD-Spielers und an die Buchse DIGITAL IN (OPTICAL) des anderen Geräts (Verstärker, Digitalrekorder, etc.).
- 4 Stellen Sie die Lautstärke an Ihrer Stereoanlage ein.

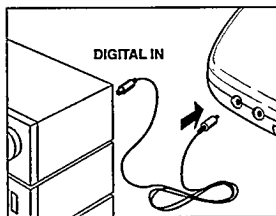

Deutsch

Anmerkung: ESA muß abgeschaltet sein, wenn Sie die Buchse OPTICAL OUT verwenden.

BEDIENUNG

Einlegen der CD

- Drücken Sie leicht auf die CD, sodaß sie fest auf der Spindel sitzt.

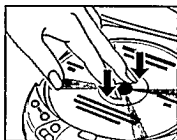

Herausnehmen der CD

- Fassen Sie die CD am Rand und drücken Sie leicht auf die Spindel.

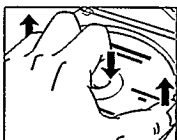

Abspielen einer CD

- 1 Öffnen Sie den CD-Deckel indem Sie die OPEN Taste zur Seite schieben.
- 2 Legen Sie eine Audio-CD mit der Beschriftung nach oben ein. Drücken Sie auf die rechte Seite des Deckels zum Schließen.

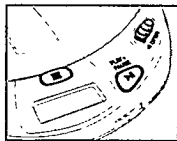

- 3 Drücken Sie ►II, um die Wiedergabe zu starten.

→ Displayanzeige, Beispiel:

4 = aktueller Titel / 2:56 = bereits abgespielte Zeit

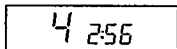

- 4 Regeln Sie den Klang mit dem VOLUME Regler und der DSP Taste.

- 5 Sie können die Wiedergabe durch Drücken von ►II unterbrechen. Um fortzusetzen, drücken Sie nochmals ►II.

→ Displayanzeige: blinkende Zeitanzeige der momentanen Position.

- 6 Drücken Sie STOP ■, um die Wiedergabe zu beenden.

→ Displayanzeige, Beispiel:

17 = Anzahl der Titel / 51:06 = Gesamtwiedergabezeit

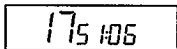

- Wenn Sie nochmals STOP ■ drücken, schalten Sie das Gerät ab.

Anmerkung: Wenn 90 Sekunden lang keine Taste gedrückt wird, schaltet sich das Gerät automatisch ab.



Auswählen eines Musiktitels:

- Drücken Sie einmal/mehrmals kurz **◀◀** oder **▶▶**, um zum Anfang des aktuellen/vorherigen oder nächsten Titel zu springen.
 - Displayanzeige: ausgewählter Titel.
 - Während der Wiedergabe: Die Wiedergabe setzt automatisch mit dem ausgewählten Titel fort.
 - In Position Stop: Drücken Sie **▶||**, um die Wiedergabe zu starten.

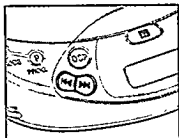

Suchen einer bestimmten Stelle während der Wiedergabe:

- 1 Halten Sie **◀◀** oder **▶▶** gedrückt, um eine bestimmte Stelle auf der CD in Vorwärts- oder Rückwärtsrichtung zu suchen.
 - Nach 2 Sekunden erhöht sich die Suchgeschwindigkeit.
- 2 Lassen Sie die Taste los, wenn die gewünschte Stelle erreicht ist.

Anmerkung: In den folgenden Betriebsarten ist Suchen nur innerhalb des aktuellen Titels möglich: SHUFFLE, REPEAT 1 oder PROGRAM. In der Betriebsart SCAN ist Suchen nicht möglich.

BEDIENUNG

MODE ○ – verschiedene Wiedergabe-Betriebsarten

- Durch mehrmaliges Drücken von MODE ○ können Sie nacheinander diese Wiedergabefunktionen abrufen:

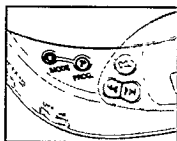

SHUFFLE: Alle Titel werden **in zufälliger Reihenfolge** einmal abgespielt.

SHUFFLE REPEAT ALL: Alle Titel werden **wiederholt in zufälliger Reihenfolge** abgespielt, bis Sie diese Betriebsart verlassen.

REPEAT 1: Der aktuelle Titel wird **wiederholt** abgespielt, bis Sie diese Betriebsart verlassen.

REPEAT ALL: Die CD wird **wiederholt** abgespielt, bis Sie diese Betriebsart verlassen.

SCAN: Jeder Titel wird 10 Sekunden lang abgespielt, bis Sie diese Betriebsart verlassen oder alle Titel einmal gespielt wurden.

- Im Display wird die gewählte Betriebsart angezeigt.
- Während der Wiedergabe: Die Wiedergabe setzt automatisch mit der gewählten Betriebsart fort.
- In Position Stop: Drücken Sie ►II, um die Wiedergabe zu starten.

Notes:

- Sie können aus 12 verschiedenen Wiedergabebetriebsarten wählen, wenn Sie die angeführten Betriebsarten mit PROGRAM kombinieren.
- Drücken Sie MODE ○, um alle Wiedergabebetriebsarten wieder auszuschalten.

PROG – Programmieren von Musiktiteln (max. 25 Titel)

- 1 Wählen Sie mit PREV ◀◀ oder NEXT ▶▶ den gewünschten Titel.
- 2 Sobald der gewünschte Titel im Display erscheint, drücken Sie PROG, um diesen Titel im Programm abzuspeichern.

→ Displayanzeige: Titelnummer
/ P / Anzahl der gespeicherten Titel, z.B.

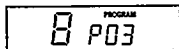

Anmerkungen:

- Wenn Sie versuchen, mehr als 25 Titel zu speichern, wird im Display **FULL** angezeigt.
- Wenn Sie die Taste PROG drücken, ohne vorher einen Titel auszuwählen, wird im Display **SELECT** angezeigt.

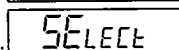
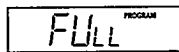

Abspielen des Programms:

- Wenn Sie die Titel in Position Stop gespeichert haben, drücken Sie PLAY/PAUSE ▶II.
- Wenn Sie die Titel während der Wiedergabe gespeichert haben, drücken Sie zuerst STOP ■ und dann PLAY/PAUSE ▶II.
 - Displayanzeige: PROGRAM.
 - Ihr Programm wird nun in der gewählten Betriebsart gespielt (z.B. SHUFFLE).

Überprüfen des Programms:

- Halten Sie PROG zwei Sekunden lang gedrückt.
 - Displayanzeige: Alle gespeicherten Titel blinken kurz hintereinander.

Löschen des Programms in Position Stop:

- Drücken Sie STOP ■, um das gesamte Programm zu löschen.
 - PROGRAM erlischt im Display.
 - **CLERF** erscheint kurz im Display.

Anmerkung: Durch eine Unterbrechung der Stromversorgung oder durch Öffnen des CD-Spielerdeckels wird das Programm auch gelöscht.

BEDIENUNG

ESA – Speicher für elektronische 'Stoßdämpfung'

- Schieben Sie den Schalter ESA nach rechts, um den ESA-Speicher einzuschalten.
 - Das ESA Symbol erscheint im Display.
 - Nun werden laufend die Daten auf der CD im voraus gespeichert. Dadurch werden Unterbrechungen durch Stöße und Vibrationen beim Abspielen vermieden.
 - Sehr starke Stöße und Vibrationen können den ESA-Speicher ganz entleeren. In diesem Fall erscheint *SOFFY* im Display und der Klang verstummt.

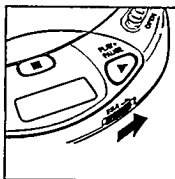

Anmerkung: Beim Ein- und Ausschalten der ESA-Funktion wird die Wiedergabe verzögert oder für einen Moment unterbrochen.

RESUME / HOLD

RESUME – Fortsetzen der Wiedergabe

- 1 Schieben Sie den Schalter RESUME/HOLD in die Mittelposition, um die RESUME-Funktion einzuschalten.
- 2 Wenn Sie die Wiedergabe durch Drücken von STOP ■ beenden, wird die zuletzt gespielte Stelle gespeichert.
- 3 Drücken Sie ►II, um die Wiedergabe von dieser Stelle fortzusetzen

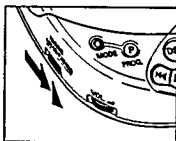

HOLD – Deaktivieren aller Tasten

- Schieben Sie den Schalter RESUME/HOLD ganz nach rechts, um die HOLD-Funktion einzuschalten.
 - Jetzt sind alle Tasten deaktiviert und funktionieren nicht bis Sie die HOLD-Funktion wieder ausschalten. Wenn Sie eine Taste drücken (ausgenommen OPEN), zeigt das Display HOLD.

Anmerkungen:

-In der Position HOLD ist die RESUME-Funktion automatisch eingeschaltet.

-Öffnen Sie den CD-Spielerdeckel nicht, da dies die Information über die zuletzt gespielte Stelle löscht.

ALLGEMEINE INFORMATIONEN

Wartung

- Berühren Sie niemals die Linse (X) des CD-Spielers!
- Schützen Sie den CD-Spieler, die Batterien und die CDs vor Regen, Feuchtigkeit, Sand, Staub und übermäßiger Hitze durch z.B. Heizgeräte oder direkten Sonnenschein (z.B. in der Sonne geparktes Auto).
- Bei einem raschen Wechsel von kalter in warme Umgebung kann sich die Linse beschlagen. Das Spielen einer CD ist dann nicht möglich. Lassen Sie dem Gerät Zeit, sich zu akklimatisieren.
- Reinigen Sie den CD-Spieler nur mit einem feuchten faserfreien Tuch. Verwenden Sie keine Reinigungsmittel, da diese das Gehäuse angreifen können.
- Greifen Sie CDs immer am Rand an und legen Sie sie nach dem Abspielen zurück in die Verpackung.
- Reinigen Sie Ihre CDs mit einem faserfreien Tuch. Wischen Sie von der Mitte zum Rand. Reinigungsmittel können Ihre CDs beschädigen.
- Wenn eine neue CD nicht auf der Mittelachse des Plattentellers liegen bleibt, liegt dies an Unebenheiten an der Kante des Lochs in der CD. Glätten Sie diese Unebenheiten mit einem Bleistift oder einem ähnlichen Gegenstand.

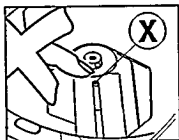

Deutsch

Umweltaspekte

- Bitte informieren Sie sich darüber, wie Sie Verpackungsmaterialien, leere Batterien und alte Geräte entsprechend den örtlichen Bestimmungen entsorgen können.
- Überflüssiges Verpackungsmaterial wurde vermieden. Wir haben unser möglichstes getan, damit die Verpackung leicht in drei Monomaterialien aufteilbar ist: Wellpappe (Schachtel), expandierbares Polystyrol - Styropor® (Puffer), Polyäthylen (Taschen, Schaumstoffolien).
 - Ihr Gerät besteht aus Materialien, die von darauf spezialisierten Betrieben wiederverwertet werden können.
 - Werfen Sie keine Batterien in den Hausmüll.

FEHLERSUCHE

- Bei einem auftretenden Problem prüfen Sie bitte zuerst die nachstehenden Punkte, bevor Sie das Gerät zur Reparatur bringen.
- Wenn Sie das Problem trotz nachstehender Hinweise nicht beheben können, wenden Sie sich bitte an Ihren Händler oder eine Service-Stelle.

PROBLEM	MÖGLICHE URSACHE	LÖSUNG
---------	------------------	--------

Gerät schaltet nicht ein / Wiedergabe startet nicht, keine Displayanzeige	Batterien	
	Batterien falsch eingelegt	Batterien richtig einlegen
	Batterien sind neu eingelegt	Drücken Sie ►II
	Batterien sind leer	Batterien wechseln
	Kontakte sind verschmutzt	Kontakte mit Tuch reinigen
	Netzadapter	
	Kabel locker	Netzadapter richtig anstecken
	Betrieb im Auto	
	Bei abgeschalteter Zündung keine Stromversorgung des Zigarettenanzünders	Legen Sie Batterien als zusätzliche Stromquelle ein
Wiedergabe startet nicht oder unterbricht	HOLD-Funktion aktiviert	Schalten Sie HOLD aus 
	CD-Spielerdeckel ist nicht richtig geschlossen	Deckel ganz schließen
	Die Linse ist beschlagen	CD-Spieler einige Zeit in warmer Umgebung aufstellen
Display: keine Anzeige oder no d 15E	CD ist nicht oder falsch eingelegt	CD mit der Beschriftung nach oben einlegen
	CD ist stark zerkratzt	Verwenden Sie eine CD
	CD ist schmutzig	Reinigen Sie die CD
Batterieaufladung im CD-Spieler funktioniert nicht, keine CHARGE-Anzeige	Falsche Batterien	Nur ein Akku kann im Gerät aufgeladen werden
	Kontakte sind verschmutzt	Kontakte mit Tuch reinigen
Wiedergabe startet nicht mit 1. Titel	RESUME oder SHUFFLE oder PROGRAM ist aktiviert	RESUME, SHUFFLE oder PROGRAM ausschalten

FEHLERSUCHE

Versuchen Sie unter keinen Umständen, das Gerät selbst zu reparieren, da die Garantie dadurch ihre Gültigkeit verliert.

PROBLEM	MÖGLICHE URSACHE	LÖSUNG	
Kein Ton / schlechte Tonqualität	PAUSE ist aktiviert	Drücken Sie ►II	
	Kabel locker	Verkabelung prüfen	
	Lautstärke minimal	Lautstärke einstellen	
	Kopfhörer falsch aufgesetzt	Auf L(inks) und R(rechts) Aufschrift achten	
	Kopfhörerstecker verschmutzt	Stecker reinigen	
	Starke elektromagnetische Felder nahe dem CD-Spieler	Standort oder Verkabelung ändern	
	Elektrostatistische Entladung des Benutzers über den CD-Spieler	Einmal ◀◀ oder ▶▶ oder zweimal ►II drücken	
	Betrieb im Auto		
	Starke Vibrationen	Anderen Standort wählen	
	Adaptercassette ist schlecht eingelegt	Adaptercassette richtig einlegen	
Temperatur im Auto ist zu hoch/niedrig	CD-Spieler akklimatisieren lassen		
Zigarettenanzünderbuchse ist verschmutzt	Zigarettenanzünderbuchse reinigen		
Falsche AUTOREVERSE-Bandlaufrichtung des Autoradios	AUTOREVERSE-Bandlaufrichtung wechseln		
Rauschen/Brummen (Betrieb im Auto)	Ungeeigneter Eingang des Autoradios	Adaptercassette verwenden	
Fehlfunktionen bei Bedienung mittels Fernbedienung	Die Fernbedienung ist nicht fest an die Buchse LINE OUT / REMOTE ↻ angeschlossen	Überprüfen Sie den Anschluß	

Meet Philips at the Internet
<http://www.philips.com>

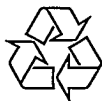

CLASS 1
LASER PRODUCT