

# PHILIPS

AZ 7562 Portable Compact Disc Player

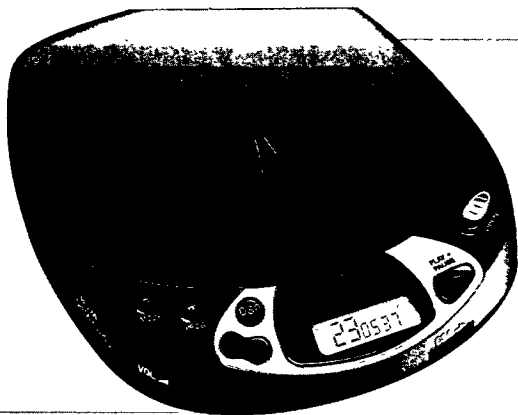

Instructions for use  
Mode d'emploi  
Instrucciones de manejo  
Bedienungsanleitung  
Gebruiksaanwijzing  
Istruzioni per l'uso  
Brugsanvisning  
Bruksanvisning  
Käyttöohje  
Manual de utilização  
Οδηγίες χρήσεως



**PHILIPS**



<b>English</b>	Controls.....6-7	Operation .....12-16
	Accessories .....8	General information.....17
	Power Supply .....9	Troubleshooting .....18-19
	Connections .....10-11	

English

<b>Français</b>	Commandes .....20-21	Fonctionnement .....26-30
	Accessoires .....22	Généralités .....31
	Alimentation.....23	Recherche des
	Branchements .....24-25	pannes .....32-33

Français

<b>Español</b>	Mandos .....34-35	Funcionamiento.....40-44
	Accesorios .....36	Información general .....45
	Alimentación .....37	Detección de
	Conexiones.....38-39	anomalías.....46-47

Español

<b>Deutsch</b>	Bedienungselemente48-49	Bedienung .....54-58
	Zubehör .....50	Allg. Informationen .....59
	Stromversorgung.....51	Fehlersuche.....60-61
	Anschlüsse.....52-53	

Deutsch

<b>Nederlands</b>	Bedieningstoetsen ...62-63	Bediening .....68-72
	Accessoires .....64	Algemene informatie .....73
	Voeding.....65	Problemen
	Aansluitingen.....66-67	oplossen.....74-75

Nederlands

<b>Italiano</b>	Comandi .....76-77	Funzionamento .....82-86
	Accessori .....78	Informazioni generali.....87
	Alimentazione .....79	Ricerca guasti .....88-89
	Collegamenti .....80-81	

Italiano

**Deutschland**

Hiermit wird bescheinigt, daß dieses Gerät in Übereinstimmung mit den Bestimmungen der Amtsblattverfügung 1046/1984 funkentstört ist.

Der Deutschen Bundespost wurde das Inverkehrbringen dieses Gerätes angezeigt und die Berechtigung zur Überprüfung der Serie auf Einhaltung der Bestimmungen eingeräumt.

**Norge**

Typeskilt finnes på apparatens underside.

<b>Svenska</b>	Reglage .....90-91	Bruksanvisning.....96-100
	Tillbehör.....92	Allmänna
	Strömförsörjning .....93	upplysningerar.....101
	Anslutningar.....94-95	Felsökning.....102-103

**Svenska**

<b>Dansk</b>	Betjeningsknapper104-105	Anvendelse .....110-114
	Tilbehør.....106	Generel information .....115
	Strømforsyning.....107	Fejlfinding .....116-117
	Tilslutninger .....108-109	

**Dansk**

<b>Suomi</b>	Käyttöpainikkeet..118-119	Käyttö.....124-128
	Tarvikkeet .....120	Yleistä .....129
	Virransyöttö.....121	Tarkistusluettelo ..130-131
	Kytännät .....122-123	

**Suomi**

<b>Português</b>	Comandos .....132-133	Funcionamento.....138-142
	Acessorios.....134	Informações gerais.....143
	Alimentação.....135	Avarias .....144-145
	Ligações .....136-137	

**Português**

<b>Έλληνικά</b>	Χειριστήρια.....146-147	Γενικές
	Εξαρτήματα.....148	πληροφορίες .....157
	Τροφοδοσία.....149	Διόρθωση
	Συνδέσεις .....150-151	βλαβών.....158-159
	Λειτουργία.....152-156	

**Έλληνικά**

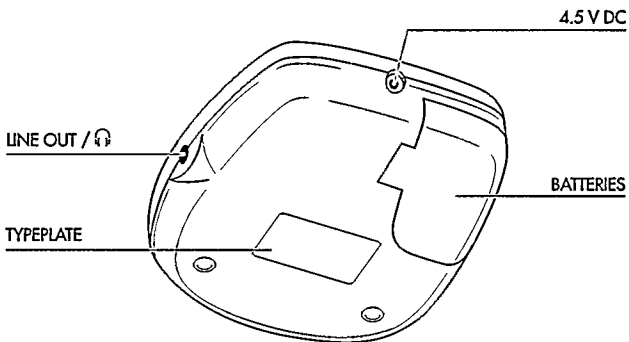
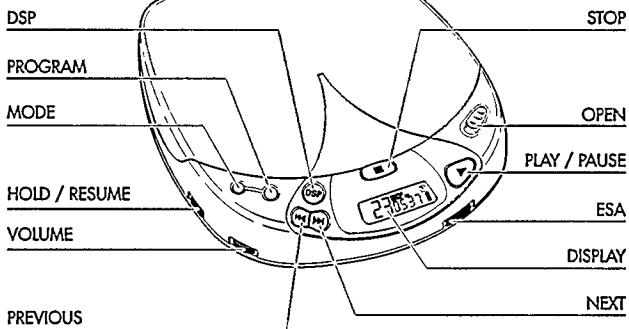

Italiano

***Questo apparecchio soddisfa i requisiti previsti dalle normative della Comunità Europea in materia di radiointerferenze.***

# COMANDI

- DISPLAY** ..... Per la visualizzazione dei vari modi operativi, dei brani e dei tempi di riproduzione.
- ▶▶** ..... Pulsante per la selezione del brano musicale successivo o, se tenuto premuto, di un determinato passaggio sul CD.
- ◀◀** ..... Per la selezione del brano musicale precedente o, se tenuto premuto, per la selezione di un determinato passaggio del CD.
- VOLUME** ..... Per la regolazione del volume delle cuffie.
- RESUME/HOLD** ..... Selettore per l'attivazione delle funzioni RESUME (ripresa della riproduzione) e/o HOLD (blocco di tutti i tasti).
- MODE** ○ ..... Per selezionare i vari modi operativi: SHUFFLE→SHUFFLE REPEAT ALL→REPEAT 1→REPEAT ALL→SCAN→off
- PROG P** ..... Pulsante per memorizzare brani in un programma e per rivedere il programma.
- DSP** ..... **Digital Sound Processing** (Elaborazione suono digitale): Pulsante per selezionare le varie regolazioni sonore sull'uscita delle cuffie: ROCK→POP→CAR→INCREDIBLE SURROUND→off
- STOP** ■ ..... Pulsante per interrompere la riproduzione, cancellare le varie impostazioni, spegnere il lettore CD e attivare la ricarica.
- OPEN** ..... Cursore per aprire il coperchio del lettore CD.
- ▶II** ..... Per iniziare e interrompere momentaneamente la riproduzione.
- ESA** ..... **Electronic Shock Absorption**: Interruttore di attivazione della memoria buffer elettronica per ottenere un audio senza disturbi.
- LINE OUT** /  ..... Presa cuffie (3.5 mm)
- 4,5 V CC** ..... Presa per alimentazione esterna.
- Battery compartment** (Vano batteria) per l'inserimento delle batterie.

*Nota: In caso di alimentazione elettrica per mezzo del jack CC (adattatore di rete o accendisigari in macchina), il display e il pulsante di riproduzione sono illuminati. Nel modo batteria l'illuminazione viene attivata per 10 secondi dopo il funzionamento dei tasti.*

# ACCESSORI

**Accessori** (forniti o disponibili come parti opzionali presso il rivenditore o il Centro di Assistenza Philips)

## Accessori per l'alimentazione

Adattatore di rete AY 3160 da 4,5 V/400 mA, corrente continua, polo positivo collegato al pin centrale

*Nota: Usate solo l'adattatore AY 3160, altri prodotti possono danneggiare l'apparecchio.*

AY 3361 - Batterie NiCad per la ricarica all'interno dell'apparecchio

## DATI TECNICI

Gamma frequenza.....	20 - 20000 Hz
Rapporto segnale/disturbo .....	tip. 95 dBA
Separazione canali.....	tip. 70 dBA
Distorsione armonica totale.....	tip. 0.05 %
Conversione .....	Convertitore D/A, Bitstream
Batterie .....	2 x 1.5 V, tipo AA / LR6 / UM3
Dimensioni (l x h x p).....	134 x 30.5 x 154 mm
Peso (senza/con batterie) .....	250/290 g. circa



# ALIMENTAZIONE

## Adattatore di rete (fornito o opzionale)

- 1 Controllare che la tensione locale corrisponda a quella dell'adattatore (vedere accessori).
  - 2 Collegare l'adattatore di rete alla presa da 4,5 V CC del lettore e ad una presa a parete.
- Scollegare sempre l'adattatore se non lo si utilizza.

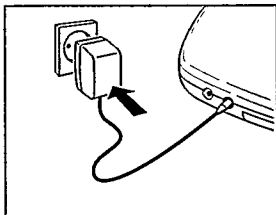

## Batterie, tipo LR6, UM3 o AA (fornite o opzionali)

- Aprire il vano e infilare il pacco batteria ricaricabile o due batterie alcaline.
- Durata di riproduzione approssimativa in condizioni normali:  
Batterie alcaline: 5,5 ore (ESA disattivata)  
4,5 ore (ESA attivata)
- Togliere le batterie quando sono scariche o se il lettore CD non viene utilizzato per un periodo di tempo prolungato.

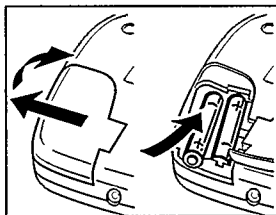

*Nota: Nell'angolo superiore destro del display viene visualizzato lo stato di carica delle batterie:*

-Batterie **cariche**: nessuna indicazione.

-Batterie **deboli**: il simbolo  si accende. Questo simbolo non è disponibile quando si utilizzano le batterie ricaricabili.

-Batterie **scariche**: il simbolo  lampeggia e appare il messaggio 6A&E&T .  
Sostituire le batterie o collegare l'adattatore di rete.

**Tutti i tipi di batterie contengono sostanze chimiche e devono quindi essere disperse in modo idoneo.**

# COLLEGAMENTI

## Collegamento delle cuffie (fornite)

- Collegare le cuffie fornite (16 ohm/ jack da 3,5 mm) nella presa LINE OUT / Ω.

*Nota: Usare questa presa anche per collegare l'impianto HiFi (conduttore segnali) o l'autoradio (cassetta adattatore o conduttore segnali). In entrambi i casi il volume del lettore CD deve essere regolato sulla posizione massima (10).*

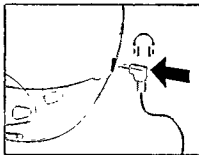

### Usare il cervello quando si usano le cuffie

**Sicurezza di ascolto:** Evitare l'ascolto in cuffia a volumi elevati. Gli esperti in materia sostengono che un uso continuo a volumi elevati può danneggiare permanentemente l'udito.

**Sicurezza nel traffico:** Non usare le cuffie durante la guida dato che potrebbero creare rischi e, in molti paesi, sono vietate per legge. Anche se le cuffie utilizzate sono del tipo che consente di udire i rumori esterni, evitare di alzare eccessivamente il volume per non perdere la nozione di quanto sta avvenendo attorno a voi.

### **Ricarica del pacco batteria Philips all'interno dell'apparecchio (fornito o opzionale)**

Il pacco batteria viene ricaricato se l'adattatore è collegato, l'apparecchio è spento e viene premuto il pulsante STOP ■.

→ Indicazione del display durante la ricarica: *CHARGE* e 

Tempo di ricarica approssimativo: 5,5 ore.

→ Indicazione del display quando completamente ricaricato: *FULL* e 

#### *Note:*

- Quando si usano batterie ricaricabili, consigliamo di utilizzare solo il pacco batteria Philips, dato che le batterie al Nickel-Cadmium tradizionali non possono essere ricaricate all'interno dell'apparecchio.
- Per garantire una lunga durata utile del pacco batteria, la ricarica viene interrotta automaticamente in presenza di alte temperature ambiente (Indicazione display: *HOT*).

# FUNZIONAMENTO

## Inserimento di un CD

- Esercitare una lieve pressione sul centro del CD in modo che si inserisca sul supporto.



## Estrazione del CD

- Afferrare il CD sul bordo ed esercitare una lieve pressione sul supporto.

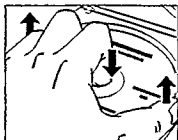

## Riproduzione di un CD

- 1 Aprire il coperchio spingendo lateralmente il cursore OPEN.
- 2 Infilare un CD audio, lato stampato verso l'alto. Chiudere il coperchio premendolo sul lato destro.

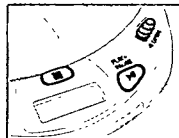

- 3 Premere ►II per avviare la riproduzione del CD.

→ Indicazione su display, ad esempio:

4 = brano attuale / 2:56 = tempo trascorso del brano attuale

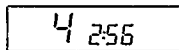

- 4 Regolare il suono per mezzo dei comandi VOLUME e DSP.

- 5 Per interrompere la riproduzione di un CD, premere il pulsante ►II. Per riprendere la riproduzione del CD, premere nuovamente ►II.

→ Indicazione su display di: tempo corrispondente alla posizione attuale (lampeggiante).

- 6 Premere STOP ■ per interrompere la riproduzione del CD.

→ Indicazione su display, ad esempio:

17 = numero totale dei brani /  
51:06 = durata totale di riproduzione.

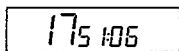

- Se si preme nuovamente il pulsante STOP ■ si spegne l'apparecchio.

*Nota: Se non viene premuto alcun tasto per 90 secondi, l'apparecchio si spegne automaticamente.*



## Selezione di un altro brano

- Premere brevemente ◀◀ o ▶▶ una o più volte per saltare all'inizio del brano attuale, precedente o successivo.
  - Indicazione su display di: numero del brano selezionato.
  - Durante la riproduzione del CD: la riproduzione del CD continua automaticamente dal brano selezionato.
  - Nel modo stop: premere ▶▶ per avviare la riproduzione del CD.

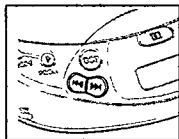

## Ricerca di un passaggio durante la riproduzione di un CD

- 1 Mantenere premuti i pulsanti ◀◀ o ▶▶ per individuare un determinato passaggio avanti o indietro.
  - Dopo 2 secondi, la funzione di ricerca continua ad alta velocità.
- 2 Rilasciare il pulsante non appena si individua il passaggio desiderato.

*Nota: La ricerca è possibile solo all'interno di un determinato brano quando ci si trova in uno di questi modi: SHUFFLE, REPEAT 1 o PROGRAM. La ricerca non è possibile nel modo SCAN.*

# FUNZIONAMENTO

## MODE ○ – diversi modi di riproduzione

- Premendo il pulsante MODE ○, si possono attivare in sequenza i vari modi di riproduzione:

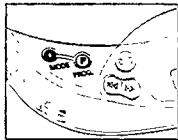

SHUFFLE: Tutti i brani vengono riprodotti **in ordine casuale** una volta fino ad esaurimento.

SHUFFLE REPEAT ALL: Tutti i brani vengono riprodotti **ripetutamente in ordine casuale** fino a quando non si esce da questo modo operativo.

REPEAT 1: Il brano viene riprodotto **ripetutamente** fino a quando non si esce da questo modo operativo.

REPEAT ALL: Il CD viene riprodotto **ripetutamente** fino a quando non si esce da questo modo operativo.

SCAN: Viene eseguita per 10 secondi la scansione di ciascun brano fino a quando non si esce da questo modo operativo oppure tutti i brani sono stati riprodotti una volta.

- Il display indica il modo di riproduzione selezionato.
- Durante la riproduzione: il CD continua a riprodurre automaticamente i brani nel modo di riproduzione selezionato.
- Nel modo stop: premere ►|| per avviare la riproduzione del CD.

### Note:

- Quando si combinano i modi soprammenzionati con PROGRAM (programmazione) si ottengono 12 modi di riproduzione diversi.
- Disattivare tutti i modi con il pulsante MODE ○.

# FUNZIONAMENTO

## PROG – programmazione dei brani (25 brani massimo)

- 1 Selezionare il brano desiderato con PREV ◀◀ o NEXT ▶▶.
- 2 Non appena viene visualizzato il brano desiderato, premere il pulsante PROG per memorizzare il brano in memoria.

→ Indicazione su display di: numero brano  
/ P / numero totale di brani memorizzati, ad es.

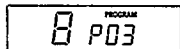

*Note:*

- Se si cerca di memorizzare più di 25 brani, il display indica *FULL*.
- Quando si preme PROG e non vi è un brano selezionato, il display indica *SELECT*.

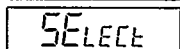
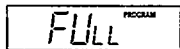

### Riproduzione del programma:

- Se avete selezionato i brani nel modo STOP, premere PLAY/PAUSE ▶II.
- Se avete selezionato i brani durante la riproduzione del CD, premere prima STOP ■ e poi PLAY/PAUSE ▶II.
  - Indicazione su display: PROGRAM.
  - Il programma verrà riprodotto nel modo selezionato (ad es. shuffle).

### Presenza in visione delle programmazioni:

- Premere il pulsante PROG per più di 2 secondi.
  - Indicazione su display: i brani memorizzati lampeggiano uno dopo l'altro per un breve momento.

### Cancellare il programma nel modo STOP:

- Premere STOP ■ per cancellare il programma.
  - PROGRAM sparisce dal display e il programma viene cancellato.
  - *CLERR* si illumina brevemente sul display.

*Nota: Anche l'interruzione dell'alimentazione elettrica o l'apertura del coperchio cancelleranno il programma.*

# FUNZIONAMENTO

## ESA – Memoria „Electronic Shock Absorption“

- Per attivare la memoria ESA, far scorrere verso destra il relativo interruttore.
  - Il simbolo ESA si illumina nel display.
  - La memoria ESA registra costantemente in anticipo i dati dei CD da riprodurre per evitare salti nel suono causati da urti e vibrazioni durante la riproduzione.
  - Degli urti e vibrazioni continui possono svuotare completamente la memoria ESA, in tal caso il display indicherà *SORRY* (spiacente) e non si udirà alcun suono.

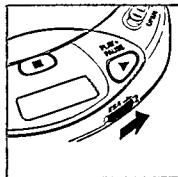

*Nota: All'attivazione e disattivazione della funzione ESA, la riproduzione del CD viene ritardata o interrotta per un breve intervallo di tempo.*

## RESUME / HOLD

### RESUME – riproduzione dal punto di interruzione:

- Per attivare la funzione RESUME, portare l'interruttore RESUME/HOLD nella posizione centrale.
- Se si interrompe la riproduzione del CD premendo il pulsante STOP ■, viene memorizzata l'ultima posizione riprodotta.
- Premere ►II per riprendere la riproduzione del CD dal punto in cui è stata interrotta.

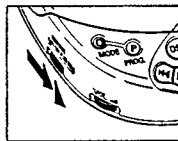

### HOLD – disattivazione di tutti i tasti

- Attivare la funzione HOLD portando l'interruttore RESUME/HOLD completamente a destra.
  - Tutti i pulsanti sono ora disattivati e non funzionano più finché questa funzione non viene disinserita. Se si preme un pulsante (ad eccezione di OPEN), sul display compare il messaggio HOLD.

*Note:*

- Nella posizione HOLD la funzione RESUME viene attivata automaticamente.
- Non aprire il coperchio dato che facendolo si cancellano le informazioni relative all'ultima posizione riprodotta.



# INFORMAZIONI GENERALI

## Manutenzione

- Non toccare mai la lente (X) del lettore CD!
- Non esporre il lettore CD, le batterie e i CD a pioggia o umidità, sabbia e polvere o ad un calore eccessivo causato da sorgenti di riscaldamento, oltre che alla luce solare diretta.

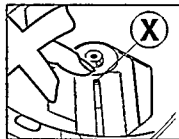

- La lente può annebbiarsi se il lettore viene spostato bruscamente da un ambiente freddo a uno caldo. In tal caso è impossibile riprodurre un disco. Si raccomanda di lasciare il lettore CD in un ambiente caldo fino a quando l'umidità evapora.
- Il lettore CD può essere pulito con una pelle di daino morbida e leggermente inumidita. Non utilizzare detersivi che potrebbero rivelarsi corrosivi.

- Afferrare sempre il disco dal bordo e riporlo nella custodia dopo l'uso.
- Per pulire il disco, passarvi sopra un panno morbido e senza peli dal centro verso il bordo. Non usare detersivi per non danneggiare il disco!



- Se non si riesce ad infilare un nuovo CD sull'apposito supporto, verificare che il foro del CD non presenti irregolarità di lavorazione. Se è necessario, rimuovere gli sfridi infilando una penna o un utensile simile nel foro.



## Informazioni sulla tutela dell'ambiente

Per lo smaltimento di materiali di imballaggio, delle pile scariche e del vecchio apparecchio attenersi alle norme di legge vigenti a livello locale.

- Tutto il materiale d'imballaggio superfluo è stato eliminato. Abbiamo fatto il possibile per rendere l'imballaggio facilmente suddivisibile in tre singoli materiali: cartone (scatole), polistirolo espanso (protezione), polietilene (sacchetti, foglio protettivo in schiuma di lattice).
- L'apparecchio è costituito da materiali che possono essere riciclati se disassemblati da una società specializzata.
- Non gettare le pile scariche nei rifiuti domestici.

# RICERCA GUASTI

- In caso di guasto, controllare i seguenti punti prima di portare a far riparare l'apparecchio.
- Se, nonostante l'adozione delle misure suddette, non si riesce a risolvere il problema, consultare il rivenditore o il centro di assistenza.

PROBLEMA	CAUSA PROBABILE	SOLUZIONE
<b>Mancanza di alimentazione o il CD non si avvia</b>	<b>Batterie</b>	
	Batterie inserite in modo sbagliato	Inserire correttamente le batterie
	Uso di nuove batterie	Premere ►
<b>Nessuna indicazione sul display</b>	Batterie scariche	Sostituire/ricaricare le batterie
	Contatti sporchi	Pulire i contatti con un panno
	<b>Adattatore di rete</b>	
	Collegamenti allentati	Collegare l'adattatore in modo ben saldo
<b>Il CD non parte o si interrompe</b>	<b>Uso nell'auto</b>	
	L'accendisigari non viene alimentato quando l'avviamento è disinserito	Commutare l'avviamento o inserire le batterie
	<b>Funzione HOLD attivata</b>	<b>Disattivare la funzione HOLD</b>
<b>Nessuna indicazione sul display o no d'isc</b>	Coperchio del lettore CD non chiuso bene	Chiudere bene il coperchio
	Formazione di condensa	Lasciare il lettore di CD in un luogo caldo finché la condensa non è evaporata
	CD non inserito o inserito in modo sbagliato	Inserire un CD con l'etichetta verso l'alto
<b>La ricarica delle batterie nell'apparecchio non funziona, no indicazione del messaggio CHARGE</b>	CD molto graffiato	Usare un altro CD
	CD sporco	Pulire il CD
<b>Italiano</b>	Impiego di batterie sbagliate	Solo un pacco batteria può essere ricaricato nell'apparecchio
	Contatti sporchi	Pulirli con un panno

# RICERCA GUASTI

**Non tentare in nessun caso di riparare l'apparecchio poiché questo renderebbe nulla la garanzia.**

<b>PROBLEMA</b>	<b>CAUSA PROBABILE</b>	<b>SOLUZIONE</b>
<b>La riproduzione non inizia dal 1. brano</b>	RESUME o SHUFFLE o PROGRAM attivati	Spegnere RESUME, SHUFFLE o PROGRAM
<b>Audio assente o disturbato</b>	PAUSE attivata	Premere ►II
	Collegamenti errati o allentati	Controllare i collegamenti
	Il volume non è stato alzato	Regolare il volume
	Cuffie indossate al contrario	Fare attenzione a non confondere il lato sinistro (L) con quello destro (R)
	Spina delle cuffie sporca	Pulire la spina
	Forte campo elettromagnetico vicino al lettore CD	Cambiare la posizione del lettore o verificare i collegamenti
	Scariche elettrostatiche dell'utente attraverso il lettore CD	Premere ◀◀ o ▶▶ una volta oppure ►II due volte
	<b>Uso nell'auto</b>	Installare il lettore in un'altra posizione
	Forti vibrazioni	
	La cassetta adattatore non è inserita correttamente	Inserire la cassetta in modo corretto
La temperatura nell'abitacolo è troppo elevata/bassa	Lasciare acclimatare il lettore	
Accendisigari/jack troppo sporchi	Pulire l'accendisigari /il jack	
Senso di riproduzione errato della funzione autoreverse nel riproduttore di cassette dell'autoradio	Cambiare la direzione dell'autoreverse	
<b>Ronzii/rumori nell'auto</b>	Presenza d'ingresso dell'autoradio non adatta	Usare la cassetta adattatore

Italiano

---

**Meet Philips at the Internet**  
**<http://www.philips.com>**

**CE**

