

# PHILIPS

AZ 7562 Portable Compact Disc Player

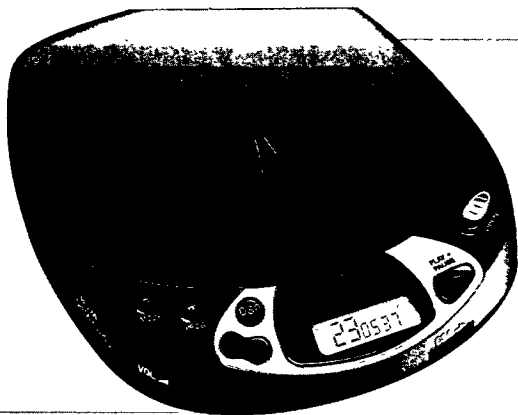

Instructions for use  
Mode d'emploi  
Instrucciones de manejo  
Bedienungsanleitung  
Gebruiksaanwijzing  
Istruzioni per l'uso  
Brugsanvisning  
Bruksanvisning  
Käyttöohje  
Manual de utilização  
Οδηγίες χρήσεως



**PHILIPS**



<b>English</b>	Controls.....6-7	Operation .....12-16
	Accessories .....8	General information.....17
	Power Supply .....9	Troubleshooting .....18-19
	Connections .....10-11	

English

<b>Français</b>	Commandes .....20-21	Fonctionnement .....26-30
	Accessoires .....22	Généralités .....31
	Alimentation.....23	Recherche des
	Branchements .....24-25	pannes .....32-33

Français

<b>Español</b>	Mandos .....34-35	Funcionamiento.....40-44
	Accesorios .....36	Información general .....45
	Alimentación .....37	Detección de
	Conexiones.....38-39	anomalías.....46-47

Español

<b>Deutsch</b>	Bedienungselemente48-49	Bedienung .....54-58
	Zubehör .....50	Allg. Informationen .....59
	Stromversorgung.....51	Fehlersuche.....60-61
	Anschlüsse.....52-53	

Deutsch

<b>Nederlands</b>	Bedieningstoetsen ...62-63	Bediening .....68-72
	Accessoires .....64	Algemene informatie .....73
	Voeding.....65	Problemen
	Aansluitingen.....66-67	oplossen.....74-75

Nederlands

<b>Italiano</b>	Comandi .....76-77	Funzionamento .....82-86
	Accessori .....78	Informazioni generali.....87
	Alimentazione .....79	Ricerca guasti .....88-89
	Collegamenti .....80-81	

Italiano

**Deutschland**

Hiermit wird bescheinigt, daß dieses Gerät in Übereinstimmung mit den Bestimmungen der Amtsblattverfügung 1046/1984 funkentstört ist.

Der Deutschen Bundespost wurde das Inverkehrbringen dieses Gerätes angezeigt und die Berechtigung zur Überprüfung der Serie auf Einhaltung der Bestimmungen eingeräumt.

**Norge**

Typeskilt finnes på apparatens underside.

<b>Svenska</b>	Reglage .....90-91	Bruksanvisning.....96-100
	Tillbehör.....92	Allmänna
	Strömförsörjning .....93	upplysningerar.....101
	Anslutningar.....94-95	Felsökning .....102-103

**Svenska**

<b>Dansk</b>	Betjeningsknapper104-105	Anvendelse .....110-114
	Tilbehør.....106	Generel information .....115
	Strømforsyning .....107	Fejlfinding .....116-117
	Tilslutninger .....108-109	

**Dansk**

<b>Suomi</b>	Käyttöpainikkeet ..118-119	Käyttö.....124-128
	Tarvikkeet .....120	Yleistä .....129
	Virransyöttö .....121	Tarkistusluettelo ..130-131
	Kytännät .....122-123	

**Suomi**

<b>Português</b>	Comandos .....132-133	Funcionamento.....138-142
	Acessorios.....134	Informações gerais.....143
	Alimentação .....135	Avarias .....144-145
	Ligações .....136-137	

**Português**

<b>Έλληνικά</b>	Χειριστήρια.....146-147	Γενικές
	Εξαρτήματα.....148	πληροφορίες .....157
	Τροφοδοσία .....149	Διόρθωση
	Συνδέσεις .....150-151	βλαβών.....158-159
	Λειτουργία.....152-156	

**Έλληνικά**

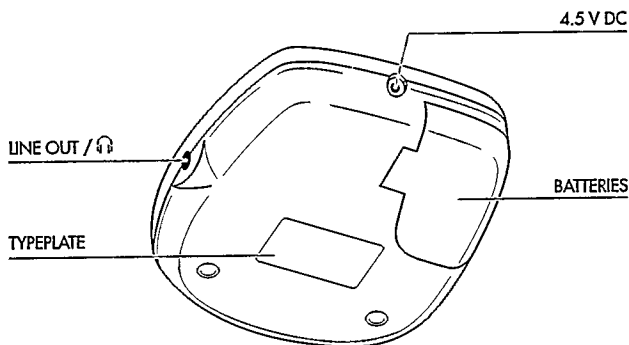
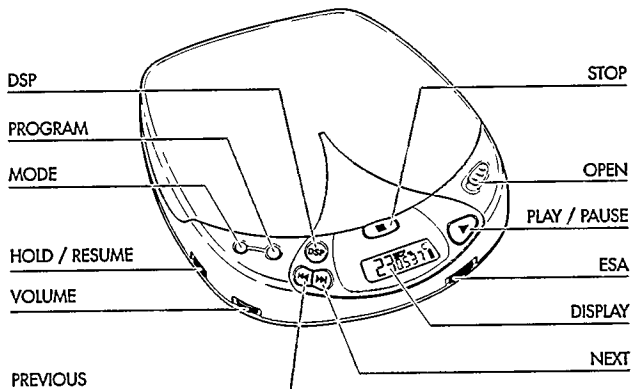

**Cet appareil est conforme aux normes d'interférence radio en vigueur dans la Communauté européenne.**

*Remarque : en cas d'alimentation par la fiche jack DC (secteur ou allume-cigares de la voiture), l'afficheur et le bouton de lecture sont rétroéclairés. En mode d'alimentation sur piles, l'affichage reste allumé pendant 10 secondes après l'utilisation des touches de fonction.*

# COMMANDES

- DISPLAY** .....(Afficheur) Permet d'afficher les différents modes de fonctionnement, les plages et les durées.
- ▶▶** ..... Touche permettant de sélectionner la plage suivante ou, si maintenue enfoncée, servant à rechercher un passage déterminé du disque.
- ◀◀** ..... Touche permettant de sélectionner la plage précédente ou, si maintenue enfoncée, servant à rechercher un passage déterminé du disque.
- VOLUME** ..... Permet de régler le volume à la sortie du casque.
- RESUME/HOLD** .....(reprise/verrouillage) Commutateur servant à activer la fonction RESUME (reprise de lecture) et/ou HOLD (verrouillage de toutes les touches).
- MODE** ○ ..... Touche de sélection des différents modes de fonctionnement: SHUFFLE→SHUFFLE REPEAT ALL→REPEAT 1→REPEAT ALL→SCAN→inactive
- PROG P** ..... Touche permettant de mémoriser les plages dans un programme et d'actualiser ce programme.
- DSP** ..... **Digital Sound Processing:** touche servant à sélectionner les différentes valeurs de son à la sortie du casque. ROCK→POP→CAR→INCREDIBLE SURROUND→inactive
- STOP** ■ ..... Touche permettant d'interrompre la lecture, d'effacer différents réglages, de mettre le lecteur de CD hors circuit et d'activer le chargement.
- OPEN** ..... (ouverture) Coulisseau qui permet d'ouvrir le tiroir du lecteur CD.
- ▶||** ..... Touche permettant de commencer ou d'interrompre la lecture.
- ESA** ..... **Electronic Shock Absorption:** commutateur permettant d'activer la mémoire tampon électronique afin d'offrir un son sans perturbation.
- LINE OUT** / Ω ..... Prise casque (3,5 mm).
- 4,5 V DC (CC)** ..... Prise d'alimentation externe.
- Compartiment à piles** pour recevoir les piles.

# ACCESSOIRES

**Accessoires (fournis ou en option disponibles auprès de votre revendeur ou Centre de service après-vente Philips).**

## Accessoires pour l'alimentation secteur

AY 3160 - adaptateur secteur 4,5 V/400 mA C.C., pôle positif à la broche centrale.

*Remarque : N'utilisez que l'adaptateur AY 3160, autres produits peuvent endommager l'appareil.*

AY 3361 - piles NiCad (nickel-cadmium) pour recharge à l'intérieur de l'appareil.

Français

## DONNEES TECHNIQUES

Fréquence .....	20 - 20000 Hz
Rapport signal/bruit .....	typ. 95 dBA
Division des canaux .....	typ. 70 dBA
Distorsion harmonique totale.....	typ. 0,05 %
Conversion.....	Convertisseur analogique/numérique train binaire
Piles.....	2 x 1,5 V, type AA / LR6 / UM3
Dimensions (l x h x p).....	134 x 30,5 x 154 mm
Poids (sans/avec piles).....	environ 250/290 grammes



# ALIMENTATION

## Adaptateur secteur (fourni ou en option)

- 1 Assurez-vous que la tension locale correspond à celle de l'adaptateur (voir Accessoires).
  - 2 Raccordez l'adaptateur secteur à la prise 4,5 V DC du lecteur et à la prise murale.
- Débranchez toujours l'adaptateur si vous ne l'utilisez pas.

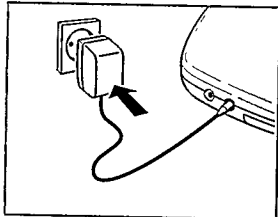

Français

## Piles de type LR6, UM3 ou AA (fournies ou en option)

- Ouvrez le compartiment à piles et insérez la pile rechargeable ou deux piles alcalines.

Durée de lecture dans des conditions normales d'utilisation:

Piles alcalines : 5,5 heures

(fonction ESA inactive)

4, 5 heures (fonction ESA active)

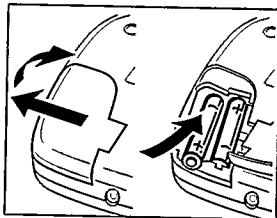

- Enlevez les piles si elles sont arrivées à épuisement ou si le lecteur de CD doit rester inutilisé pendant longtemps.

*Remarque : le niveau de charge des piles est indiqué dans le coin droit supérieur de l'afficheur:*

**-Pleine charge:** pas d'indication.

**-Piles affaiblies:** le symbole  -s'allume. Ce symbole ne s'applique pas aux piles rechargeables.

**-Piles épuisées:** le symbole  -s'clignote et le message *b A E E* s'affiche. Remplacez les piles ou branchez l'adaptateur secteur.

**Tous les types de piles contiennent des substances chimiques et les piles doivent par conséquent être rejetées dans les endroits appropriés.**

# BRANCHEMENTS

## Branchement du casque (fourni)

- Branchez le casque fourni (fiche jack 16 ohms/ 3,5 mm) à la prise LINE OUT / Ω.

*Remarque: utilisez cette prise pour connecter également votre système Hi-fi (câble de signal) ou votre autoradio (cassette adaptatrice ou câble de signal). Dans les deux cas, le volume sur le lecteur de CD doit être réglé sur la position maximale (10).*

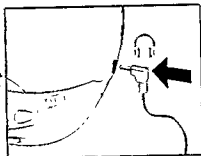

Français



### Conseils de sécurité: utilisez votre tête si vous utilisez le casque

**Ouïe:** n'utilisez pas le casque à volume élevé. Des experts en audiologie mettent en garde contre une utilisation continue à volume élevé qui peut irrémédiablement endommager l'ouïe.

**Circulation:** n'utilisez pas le casque lorsque vous conduisez un véhicule. Cela crée un risque supplémentaire et c'est d'ailleurs interdit dans de nombreux pays. Même si votre casque est de type "ouvert", conçu pour vous laisser entendre les sons extérieurs, ne portez pas le volume à un niveau tel qu'il vous empêche d'entendre ce qui se passe autour de vous.

## Recharge des piles Philips à l'intérieur de l'appareil

La pile se recharge automatiquement si l'adaptateur secteur est branché, si l'appareil est hors tension et que vous appuyez sur la touche STOP ■.

- Pendant la durée de recharge, l'afficheur indique *CHARGE* et le symbole . Durée de charge moyenne : 5,5 heures.
- L'afficheur indique *FULL* et le symbole  lorsque la pile est rechargée à fond.

### Remarques:

- Dans le cas de piles rechargeables, il est recommandé d'utiliser uniquement des piles Philips, car les piles au nickel-cadmium classiques ne peuvent pas être rechargées à l'intérieur de l'appareil.
- Afin d'assurer une longue durée de vie à vos piles, la recharge sera automatiquement interrompue en cas de températures ambiantes élevées (l'afficheur indiquera *HOT*).

# FONCTIONNEMENT

## Insertion du CD

- Appuyez doucement sur le centre du CD pour qu'il se fixe sur le moyeu.

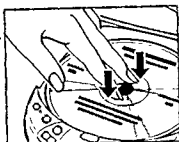

## Retrait du CD

- Maintenez le CD par la périphérie et appuyez doucement sur le moyeu pour le dégager.

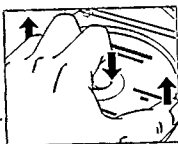

## Lecture d'un CD

- 1 Poussez sur le coulisseau OPEN latéralement pour ouvrir le compartiment.
- 2 Insérez un disque CD audio, face imprimée vers le haut. Appuyez sur le côté droit pour fermer le couvercle.

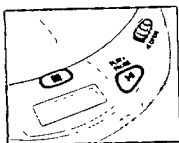

- 3 Appuyez sur la touche ►II pour lancer la lecture du CD.  
→ L'afficheur indique par exemple:  
4 = plage actuelle /  
2:56 = temps écoulé de la plage en cours
- 4 Réglez le son à l'aide des commandes VOLUME et DSP.
- 5 Pour interrompre la lecture du CD, appuyez sur la touche ►II. Pour reprendre la lecture, appuyez de nouveau sur la touche ►II.  
→ L'afficheur indique : durée de la position actuelle (clignotant).
- 6 Appuyez sur STOP ■ pour arrêter le CD.  
→ L'afficheur indique par exemple:  
17 = nombre total de plages /  
51:06 = durée totale d'écoute

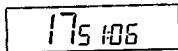
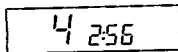

- Si vous appuyez de nouveau sur le bouton STOP ■ l'appareil est mis hors circuit.

Remarque: si vous n'appuyez sur aucune touche pendant 90 secondes, l'appareil s'éteint de lui-même.



## Sélection d'une autre plage

- Appuyez brièvement une/plusieurs fois sur la touche ◀◀ ou ▶▶ pour revenir au début de la plage en cours, de la plage précédente ou passer à la plage suivante directement.
  - L'afficheur indique: numéro de la plage sélectionnée.
  - Pendant la lecture: la lecture du CD se poursuit automatiquement par la plage sélectionnée.
  - En mode STOP, appuyez sur la touche ▶▶ pour démarrer la lecture du CD.

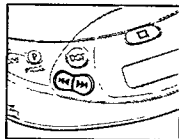

## Recherche d'un passage déterminé en mode lecture

- 1 Maintenez enfoncée la touche ◀◀ ou ▶▶ pour retrouver un passage particulier en avant ou en arrière.
  - Après 2 secondes, la recherche s'effectue en vitesse accélérée.
- 2 Relâchez la touche lorsque vous avez atteint le passage désiré.

*Remarque : la recherche est uniquement possible à l'intérieur d'une plage déterminée si vous êtes dans l'un des modes suivants: SHUFFLE, REPEAT 1 ou PROGRAM. La fonction de recherche est impossible en mode SCAN.*

# FONCTIONNEMENT

## MODE ○ – Différents modes de lecture

- En appuyant sur la touche MODE ○ vous pouvez successivement activer les modes de lecture suivants:

SHUFFLE: les plages sont lues dans **un ordre aléatoire** jusqu'à ce qu'elles aient été toutes lues une fois.

SHUFFLE REPEAT ALL: toutes les plages sont **relues selon un ordre aléatoire** jusqu'à ce que vous quittiez ce mode.

REPEAT 1: la plage est **relue** jusqu'à ce que vous quittiez ce mode.

REPEAT ALL: le CD est **relu** jusqu'à ce que vous quittiez ce mode.

SCAN: chaque plage est lu pendant 10 secondes jusqu'à ce que vous quittiez ce mode ou que toutes les plages aient été lues une fois.

- L'afficheur indique le mode de lecture sélectionné.
- Pendant la lecture : la lecture du CD se poursuit automatiquement par la plage sélectionnée.
- En mode STOP, appuyez sur la touche ►|| pour démarrer la lecture du CD.

### Remarques:

- Vous pouvez choisir entre les 12 modes de lecture quand vous associez tous les modes pré cités à la fonction PROGRAM.
- Appuyez sur la touche MODE ○ pour désactiver tous les modes.

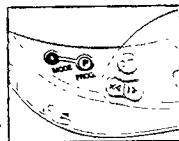

# FONCTIONNEMENT

## PROG – Programmation des plages (25 plages maximum)

- 1 Sélectionnez la plage désirée à l'aide des touches PREV ◀◀ ou NEXT ▶▶.
- 2 Dès que la plage désirée est affichée, appuyez sur la touche PROG pour mémoriser la plage.

→ L'afficheur indique: le numéro de la plage  
/ P / nombre total de plages mémorisées, par exemple

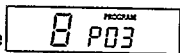

Remarques:

- Lorsque vous essayez de mémoriser plus de 25 plages, l'afficheur indique FULL (plein).
- Si vous appuyez sur PROG sans avoir sélectionné de plage, l'afficheur indique SELECT.

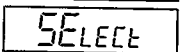
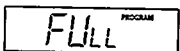

Français

### Lecture du programme:

- Si vous avez sélectionné les plages en mode STOP, appuyez sur la touche PLAY/PAUSE ▶||.
- Si vous avez sélectionné les plages en mode Lecture, appuyez d'abord sur STOP ■ puis sur la touche PLAY/PAUSE ▶||.
  - L'afficheur indique: PROGRAM.
  - Votre programme sera lu selon le mode de lecture sélectionné (par ex., SHUFFLE).

### Vérification des réglages:

- Appuyez sur la touche PROG pendant plus de 2 secondes.
  - L'afficheur indique: chaque plage mémorisée clignote successivement pendant un court instant.

### Annulation du programme en mode STOP:

- Appuyez sur la touche STOP ■ pour effacer le programme.
  - Le message PROGRAM disparaît de l'afficheur et le programme sera effacé.
  - L'afficheur indique brièvement le message CLR EFF (effacer).

Remarque: toute coupure d'alimentation ou l'ouverture du couvercle auront également pour effet d'effacer le programme.

# FUNCTIONNEMENT

## ESA – Mémoire d'absorption électronique des chocs

- Activez le système ESA en poussant le commutateur ESA vers la droite.
  - Le symbole ESA s'allume sur l'afficheur.
  - La mémoire ESA enregistre sans cesse à l'avance les données du CD qui doit être lu afin d'éviter toute éventuelle omission du son en cours de lecture, provoquée par des chocs ou des vibrations.
  - Tout choc ou vibration prolongés risquent de vider complètement la mémoire ESA. L'afficheur indique alors *SOFFS* et il n'y aura pas de son.

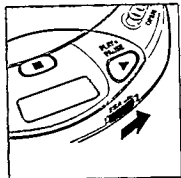

*Remarque : si l'on active puis neutralise la fonction ESA, la lecture du CD sera interrompue ou retardée pendant un court instant.*

## RESUME / HOLD (reprise/verrouillage)

**RESUME – reprise du point à partir duquel la lecture s'est interrompue:**

- Activez la fonction RESUME en poussant le commutateur RESUME/HOLD en position médiane.
- Si vous interrompez la lecture du CD en appuyant sur la touche STOP ■, la dernière position jouée sera mémorisée.
- Appuyez sur la touche ►|| afin de reprendre la lecture du CD depuis la position à partir de laquelle la lecture a été interrompue.

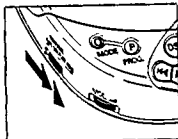

**HOLD – neutralisation de toutes les touches:**

- Activez la fonction HOLD en poussant le commutateur RESUME/HOLD à fond vers la droite.
  - Toutes les touches sont maintenant neutralisées et ne fonctionneront de nouveau que si vous désactivez la fonction. Si vous appuyez sur une touche (à l'exception de OPEN), l'afficheur indiquera HOLD.

Remarques:

- En position HOLD, la fonction RESUME est automatiquement activée.
- N'ouvrez pas le compartiment car ceci aura pour effet d'effacer les informations concernant la dernière position jouée.



## Entretien

- La lentille (X) du lecteur CD ne doit jamais être nettoyée!
- N'exposez pas le lecteur CD, la pile ou les disques à la pluie ou à l'humidité, au sable, à la poussière ou à une chaleur excessive provoquée par des appareils de chauffage ou la lumière directe du soleil.
- De la buée peut se former sur la lentille si le lecteur est soudainement transporté d'un endroit froid à un endroit plus chaud. Dans ce cas, il n'est pas possible d'écouter un disque. Laissez le lecteur de CD dans un endroit chauffé jusqu'à ce que l'humidité s'évapore.
- Vous pouvez nettoyer le lecteur de CD à l'aide d'une peau de chamois douce et légèrement humidifiée. N'utilisez pas de produits nettoyants qui pourraient avoir un effet corrosif.
- Manipulez toujours les disques en les prenant par le bord et remettez-les toujours dans leur boîtier après usage.
- Pour nettoyer le CD, frottez en ligne droite du centre vers la périphérie à l'aide d'un chiffon doux et non pelucheux. Un agent de nettoyage risque d'endommager le disque!
- Si un disque neuf ne se place pas bien sur le moyeu, cela peut provenir de petites bavures sur le bord de l'orifice central du disque. Vous pouvez éliminer ces bavures en frottant le bord de l'orifice central à l'aide d'un crayon ou d'un objet du même genre.

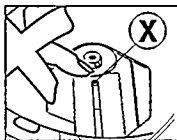

## Informations relatives à l'environnement

- Veillez observer les règlements locaux lorsque vous vous débarrassez des matériaux d'emballage, des piles usagées et de votre ancien appareil.
- Tous les matériaux d'emballage superflus ont été supprimés. Nous avons fait de notre mieux pour que l'emballage soit facilement séparable en trois types de matériaux : carton (boîte), polystyrène expansé (matériel tampon), polyéthylène (sachets, panneau de protection en mousse).
  - Votre appareil est composé de matériaux pouvant être recyclés s'il est démonté par une firme spécialisée.
  - Ne jetez pas les piles usagées avec vos déchets ménagers.

# RECHERCHE DE PANNES

- Dans le cas d'une défaillance, vérifiez les points suivants avant de faire appel à un réparateur.
- Si vous ne pouvez pas remédier au problème à l'aide des conseils ci-après, adressez-vous à votre revendeur ou au service après-vente.

Français

PROBLEME	CAUSE POSSIBLE	REMEDE
<b>Absence d'alimentation ou la lecture ne commence pas.</b>	<b>Piles</b>	
	Les piles sont mal insérées	Insérez les piles correctement
	Utilisation de nouvelles piles	Appuyez sur ►II
	Les piles sont épuisées	Changez/rechargez les piles
<b>Pas d'indication sur l'afficheur</b>	Les fiches de contact sont sales	Nettoyez-les avec un chiffon
	<b>Adaptateur secteur</b>	
	Connexion lâche	Branchez l'adaptateur correctement
	<b>Utilisation en voiture</b>	
	L'allume-cigares n'est pas alimenté lorsque le contact est coupé.	Allumez le contact ou insérez les piles
 <b>La lecture du CD ne commence pas ou s'interrompt</b>	<b>Fonction HOLD activée</b>	<b>Neutralisez cette fonction</b>
	Le tiroir de chargement du disque n'est pas bien fermé	Veillez à bien refermer le tiroir du disque
	Condensation due à l'humidité	Laissez le CD dans un endroit chauffé afin que l'humidité s'évapore
<b>Absence d'indication sur l'afficheur ou no d'ISE</b>	Le CD n'est pas ou est mal inséré	Insérez le CD, face imprimée vers le haut
	Le CD est très rayé	Utilisez un autre disque
	Le CD est sale	Nettoyez-le avec un chiffon
<b>La recharge des piles à l'intérieur de l'appareil ne marche pas (pas d'indication de CHARGE)</b>	Utilisation de piles inappropriées	Un seul type de pile peut être rechargé à l'intérieur de l'appareil
	Les contacts sont sales	Nettoyez-les à l'aide d'un chiffon
<b>La lecture ne commence pas à la première plage</b>	Les fonctions RESUME, SHUFFLE ou PROGRAM sont activées	Neutralisez ces fonctions

# RECHERCHE DE PANNES

En aucun cas vous ne devez essayer de réparer vous-même cet appareil car vous perdriez tout droit de recours en garantie.

PROBLEME	CAUSE POSSIBLE	REMEDE
Absence de son ou son de mauvaise qualité	La fonction PAUSE est activée	Appuyez sur ►
	Connexions lâches ou incorrectes	Vérifiez les connexions
	Le volume est au minimum	Augmentez le volume
	Vous avez mis le casque dans le mauvais sens	Observez les repères L (gauche) et R (droite)
	La fiche du casque est sale	Nettoyez la fiche
	Puissant champ magnétique à proximité du lecteur de CD	Modifiez les branchements ou l'emplacement du lecteur
	Décharge électrostatique de l'utilisateur via le lecteur de CD	Appuyez sur la touche ◀◀ ou ▶▶ une fois / ►   deux fois
	<b>Utilisation en voiture</b>	Trouvez un autre
	Fortes vibrations	emplacement pour l'appareil
	La cassette adaptatrice est insérée incorrectement	Insérez correctement la cassette
	La température dans la voiture est trop élevée ou trop basse	Attendez que le CD s'adapte à la température
	La prise de l'allume-cigares est sale	Nettoyez la prise de l'allume-cigares
	Mauvais sens de lecture en fonction "auto reverse" du lecteur de cassettes de l'autoradio	Modifiez le sens de défilement
<b>Ronflement ou bruit en voiture</b>	Prise d'entrée autoradio inappropriée	Utilisez une cassette adaptatrice

Français

---

**Meet Philips at the Internet**  
**<http://www.philips.com>**

**CE**

