

# PHILIPS

AZ 7562 Portable Compact Disc Player

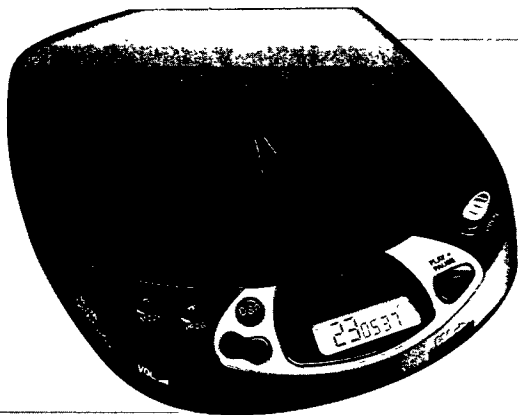

Instructions for use  
Mode d'emploi  
Instrucciones de manejo  
Bedienungsanleitung  
Gebruiksaanwijzing  
Istruzioni per l'uso  
Brugsanvisning  
Bruksanvisning  
Käyttöohje  
Manual de utilização  
Οδηγίες χρήσεως



**PHILIPS**



<b>English</b>	Controls.....6-7	Operation .....12-16
	Accessories .....8	General information.....17
	Power Supply .....9	Troubleshooting .....18-19
	Connections .....10-11	

**English**

<b>Français</b>	Commandes .....20-21	Fonctionnement .....26-30
	Accessoires .....22	Généralités .....31
	Alimentation.....23	Recherche des
	Branchements .....24-25	pannes .....32-33

**Français**

<b>Español</b>	Mandos .....34-35	Funcionamiento.....40-44
	Accesorios .....36	Información general .....45
	Alimentación .....37	Detección de
	Conexiones.....38-39	anomalías.....46-47

**Español**

<b>Deutsch</b>	Bedienungselemente48-49	Bedienung .....54-58
	Zubehör .....50	Allg. Informationen .....59
	Stromversorgung.....51	Fehlersuche.....60-61
	Anschlüsse.....52-53	

**Deutsch**

<b>Nederlands</b>	Bedieningstoetsen ...62-63	Bediening .....68-72
	Accessoires .....64	Algemene informatie .....73
	Voeding.....65	Problemen
	Aansluitingen.....66-67	oplossen.....74-75

**Nederlands**

<b>Italiano</b>	Comandi .....76-77	Funzionamento .....82-86
	Accessori .....78	Informazioni generali.....87
	Alimentazione .....79	Ricerca guasti .....88-89
	Collegamenti .....80-81	

**Italiano**

**Deutschland**

Hiermit wird bescheinigt, daß dieses Gerät in Übereinstimmung mit den Bestimmungen der Amtsblattverfügung 1046/1984 funkentstört ist.

Der Deutschen Bundespost wurde das Inverkehrbringen dieses Gerätes angezeigt und die Berechtigung zur Überprüfung der Serie auf Einhaltung der Bestimmungen eingeräumt.

**Norge**

Typeskilt finnes på apparatens underside.

<b>Svenska</b>	Reglage .....90-91	Bruksanvisning.....96-100
	Tillbehör.....92	Allmänna
	Strömförsörjning .....93	uppllysningar.....101
	Anslutningar.....94-95	Felsökning.....102-103

**Svenska**

<b>Dansk</b>	Betjeningsknapper104-105	Anvendelse .....110-114
	Tilbehør.....106	Generel information .....115
	Strømforsyning.....107	Fejlfinding .....116-117
	Tilslutninger .....108-109	

**Dansk**

<b>Suomi</b>	Käyttöpainikkeet..118-119	Käyttö.....124-128
	Tarvikkeet .....120	Yleistä .....129
	Virransyöttö.....121	Tarkistusluettelo ..130-131
	Kytännät .....122-123	

**Suomi**

<b>Português</b>	Comandos .....132-133	Funcionamento.....138-142
	Acessorios.....134	Informações gerais.....143
	Alimentação.....135	Avarias .....144-145
	Ligações .....136-137	

**Português**

<b>Ελληνικά</b>	Χειριστήρια.....146-147	Γενικές
	Εξαρτήματα.....148	πληροφορίες .....157
	Τροφοδοσία.....149	Διόρθωση
	Συνδέσεις .....150-151	βλαβών.....158-159
	Λειτουργία.....152-156	

**Ελληνικά**

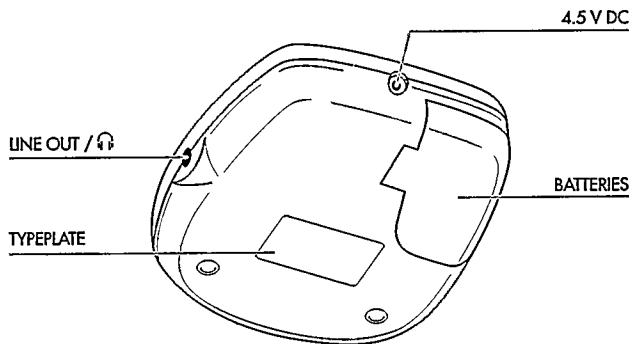
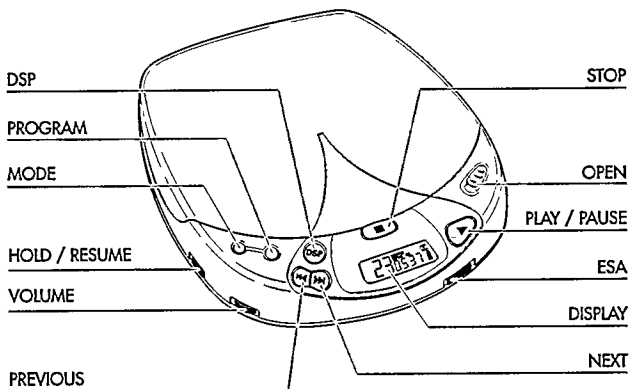

ΕΛΛΗΝΙΚΑ

**Η συσκευή αυτή είναι σύμφωνη με τους κανονισμούς της Ευρωπαϊκής Κοινότητας περί ραδιοφωνικών παρασείτων.**

**Σημείωση:** Σε περίπτωση τροφοδοσίας μέσω της υποδοχής DC (τροφοδοτικό ή αναπτήρας αυτοκινήτου) το καντράν και το πλήκτρο αναπαραγωγής φωτίζονται. Κατά την τροφοδοσία από την μπαταρία, φωτίζονται για 10 δευτερόλεπτα μετά την λειτουργία των σχετικών πλήκτρων.

# ΧΕΙΡΙΣΤΗΡΙΑ

- KANTPAN** ..... Δείχνει τις διάφορες λειτουργίες, τα τραγούδια και τους χρόνους αναπαραγωγής
- ▶▶** ..... Πλήκτρο για την επιλογή του επόμενου τραγουδιού και αν το κρατήσετε πατημένο για να πηγαίνετε προς τα εμπρός σε ένα συγκεκριμένο μέρος του τραγουδιού στον δίσκο
- ◀◀** ..... Πλήκτρο για την επιλογή του προηγούμενου τραγουδιού και αν το κρατήσετε πατημένο για να πηγαίνετε προς τα πίσω σε ένα συγκεκριμένο μέρος του τραγουδιού στον δίσκο
- VOLUME** ..... Κουμπί για την ρύθμιση της εντάσεως του ήχου στην έξοδο των ακουστικών (headphone output)
- RESUME/HOLD** ..... Διακόπτης για ενεργοποίηση της λειτουργίας RESUME (ΞΑΝΑΠΑΙΞΙΜΟ ΤΟΥ ΔΙΣΚΟΥ) και/ή της λειτουργίας HOLD (ΜΠΛΟΚΑΡΙΣΜΑ ΟΛΩΝ ΤΩΝ ΠΛΗΚΤΡΩΝ)
- MODE** ○ ..... Πλήκτρο για την επιλογή των διαφόρων λειτουργιών: SHUFFLE→SHUFFLE REPEAT ALL→REPEAT 1→REPEAT ALL→SCAN→off
- PROG P** ..... Πλήκτρο για την αποθήκευση των τραγουδιών του προγραμματισμού σας και την ανασκόπηση του προγραμματισμού σας
- DSP** ..... **Digital Sound Processing:** Πλήκτρο για την επιλογή των διαφόρων ρυθμίσεων του ήχου στην έξοδο των ακουστικών: ROCK→POP→CAR→INCREDIBLE SURROUND→off
- STOP** ■ ..... Πλήκτρο για την διακοπή της λειτουργίας του CD, για την ακύρωση διάφορων ρυθμίσεων ρυθμίσεων, για την απενεργοποίηση του CD player και για την ενεργοποίηση της φόρτισης.
- OPEN** ..... Συρόμενος διακόπτης για να ανοίγετε το καπάκι του CD
- ▶II** ..... Πλήκτρο για την έναρξη και διακοπή της λειτουργίας του δίσκου
- ESA** ..... **Electronic Shock Absorption:** Διακόπτης για την ενεργοποίηση της μνήμης του ηλεκτρονικού BUFFER για ήχο χωρίς διαταραχές
- LINE OUT** / Ω ..... Υποδοχή ακουστικών (3.5 χιλ.)
- 4,5 V DC** ..... Υποδοχή για εξωτερική τροφοδοσία
- Battery compartment** Χώρος μπαταρίας για τοποθέτηση μπαταριών

# ΕΞΑΡΤΗΜΑΤΑ

## Εξαρτήματα

(Παρέχονται ή προαιρετικά από τον προμηθευτή σας ή το Κέντρο Εξυπηρέτησης Philips)

### Εξαρτήματα για τροφοδοσία

Τροφοδοτικό AY 3160 συνεχούς ρεύματος (4,5 V/400 mA, ο πόλος θετικός στην κεντρική καρφίδα).

Χρησιμοποιήστε μόνο το τροφοδοτικό AY 3160. Άλλα προϊόντα μπορούν να προξενίσουν βλάβες στη συσκευή.

AY 3361 - μπαταρία Ni Cad για επαναφόρτιση στο αυτοκίνητο.

ΕΛΛΗΝΙΚΑ

### ΤΕΧΝΙΚΑ ΧΑΡΑΚΤΗΡΙΣΤΙΚΑ

Περιοχή συχνοτήτων .....	20 - 20.000 Hz
Λόγος σήματος/θορύβου .....	τύπ 95 dBA
Διαχωρισμός καναλιών.....	τύπ 70 dBA
Ολική αρμονική παραμόρφωση.....	τύπ 0,05 %
Μετατροπή .....	μετατροπέας D/A Bitstream
Μπαταρίες.....	2 x 1,5V, τύπος AA/LR6/UM3
Διαστάσεις (Π x Υ x Μ).....	134 x 30,5 x 154 χιλ.
Βάρος (με/χωρίς μπαταρίες).....	290/250 γρ. περίπου



## Τροφοδοτικό (παρέχεται ή προαιρετικό)

- 1 Βεβαιωθείτε ότι η τάση της περιοχής σας αντιστοιχεί στην τάση του τροφοδοτικού (βλέπε εξαρτήματα).
  - 2 Συνδέστε το τροφοδοτικό στην υποδοχή 4,5 V DC του CD και στην πρίζα του τοίχου.
- Αποσυνδέστε το τροφοδοτικό αν δεν το χρησιμοποιείτε.

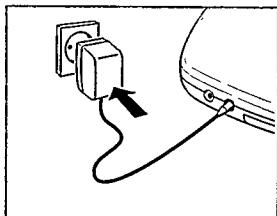

## Μπαταρίες, τύπου LR6, UM3 ή AA (παρέχονται ή προαιρετικές)

- Ανοίξτε το χώρο των μπαταριών και τοποθετήστε την επαναφορτιζόμενη μπαταρία ή 2 αλκαλικές μπαταρίες.



Διάρκεια ζωής μπαταριών υπό κανονικές συνθήκες:

Αλκαλικές μπαταρίες: 5,5 ώρες (σύστημα ESA κλειστό)  
4,5 ώρες (σύστημα ESA ανοικτό)

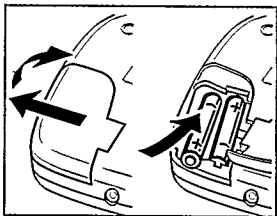
- Βγάλτε τις μπαταρίες αν έχουν αδειάσει ή δεν πρόκειται να χρησιμοποιήσετε το CD για πολύ χρόνο.



*Σημείωση: Στην δεξιά γωνία του καντράν βλέπετε την κατάσταση της μπαταρίας:*

- Γεμάτες μπαταρίες: καμμία ένδειξη στο καντράν.
- Εξασθενημένες μπαταρίες: ανάβει το σύμβολο . Το σύμβολο αυτό δεν ανάβει αν χρησιμοποιείτε επαναφορτιζόμενες μπαταρίες.
- Άδειες μπαταρίες: αναβοσβήνει το σύμβολο  και εμφανίζεται το μήνυμα *δ.β.ε.ε.* Αλλάξτε τις μπαταρίες ή συνδέστε το τροφοδοτικό.

**Όλα τα είδη των μπαταριών περιέχουν χημικές ουσίες. Γι' αυτό πρέπει να τις πετάτε σε χώρους που δεν μολύνουν το περιβάλλον.**

## Σύνδεση ακουστικών (παρέχονται)

- Συνδέστε τα παρεχόμενα ακουστικά (16 ΩΜ/βύσμα 3,5 χιλ.) στην υποδοχή LINE OUT /  jack.

*Σημείωση: Στην υποδοχή αυτή μπορείτε επίσης να συνδέσετε το σύστημά σας Hi-Fi (καλώδιο σήματος) ή το ραδιόφωνο του αυτοκινήτου σας (προσαρμογέα κασέτα ή καλώδιο σήματος). Και στις δύο περιπτώσεις πρέπει να ρυθμίσετε τον ήχο του CD στην μέγιστη ένταση.*

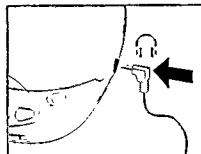

**Χρησιμοποιείτε το μυσάλο σας όταν χρησιμοποιείτε ακουστικά**

**Ασφάλεια για την ακοή:** Μη ρυθμίζετε τα ακουστικά σε υψηλή ένταση. Οι ειδικοί συμβουλεύουν ότι η συνεχής χρήση σε υψηλή ένταση μπορεί να προκαλέσει ανεπανόρθωτη βλάβη στην ακοή.

**Ασφάλεια κατά την οδήγηση:** Μη χρησιμοποιείτε ακουστικά κατά την οδήγηση διότι μπορεί να προκληθεί κίνδυνος, άλλωστε είναι παράνομο σε πολλές χώρες. Ακόμη και αν τα ακουστικά είναι ανοικτού τύπου δηλ. σας επιτρέπουν να ακούτε τους εξωτερικούς ήχους μη τα ρυθμίζετε σε υψηλή ένταση για να μπορείτε να ακούτε τι συμβαίνει γύρω σας.

## Επαναφόρτιση μπαταρίας Philips στη συσκευή (παρέχεται ή προαιρετική)

Η μπαταρία θα επαναφορτιστεί αν συνδέσετε το τροφοδοτικό. Στη περίπτωση αυτή η συσκευή κλείνει (OFF) και πρέπει να πιέσετε το πλήκτρο STOP ■.

→ Το καντράν δείχνει κατά την φόρτιση: *CHARGE* και .

Χρόνος φόρτισης 5,5 ώρες περίπου.

→ Όταν η μπαταρία φορτιστεί πλήρως το καντράν δείχνει: *FULL* και .

### Σημείωση:

- Αν χρησιμοποιείτε επαναφορτιζόμενες μπαταρίες σας συνιστούμε να χρησιμοποιείτε μπαταρίες Philips διότι οι κοινές μπαταρίες Νικελίου-Καδμίου δεν μπορούν να φορτιστούν στη συσκευή.

- Για να εξασφαλιστεί η μεγάλη διάρκεια ζωής της επαναφορτιζόμενης μπαταρίας, η φόρτιση διακόπτεται αυτομάτως σε υψηλές θερμοκρασίες (το καντράν θα δείξει: *HOT*).

# ΛΕΙΤΟΥΡΓΙΑ

## Πώς θα τοποθετήσετε τον δίσκο CD

- Πιέστε απαλά στο κέντρο του δίσκου ούτως ώστε να εφαρμόσει στην κεντρική προεξοχή.

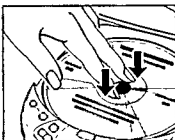

## Πώς θα τον βγάλετε

- Κρατείστε τον δίσκο από τα άκρα και πιέστε απαλά την κεντρική προεξοχή

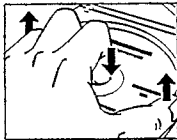

## Πώς θα παίξετε τον δίσκο CD

- 1 Ανοίξτε το κάλυμμα σπρώχνοντας τον διακόπτη OPEN προς τα πλάγια.
- 2 Βάλτε τον δίσκο με την ετικέτα να βλέπει προς τα πάνω. Κλείστε το κάλυμμα σπρώχνοντάς το στην δεξιά πλευρά.

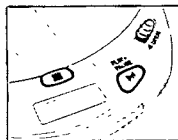

- 3 Πατήστε το πλήκτρο ►II για να αρχίσει η αναπαραγωγή.  
→ Το καντράν δείχνει π.χ.  
4 = το τραγούδι που παίζεται/ 2:56 = τον χρόνο που παίζεται.

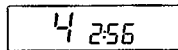

- 4 Ρυθμίστε τον ήχο με τα πλήκτρα VOLUME και DSP.
- 5 Για να διακόψετε την αναπαραγωγή του δίσκου πατήστε το πλήκτρο ►II. Για να την συνεχίσετε πατήστε το πλήκτρο Πάλι.  
→ Στο καντράν αναβοσβήνει το χρονικό σημείο που είναι ο δίσκος τώρα.
- 6 Για να σταματήσετε την αναπαραγωγή πατήστε το STOP ■.  
→ Το καντράν δείχνει π.χ.  
17 = ολικός αριθμός τραγουδιών/  
51:06 = ολικός χρόνος αναπαραγωγής.

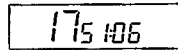

- Αν πατήσετε το STOP ■ πάλι, η συσκευή κλείνει (OFF).

*Σημείωση: Αν δεν πατήσετε κανένα πλήκτρο για 90 δευτερόλεπτα η συσκευή κλείνει (OFF) αυτομάτως.*



Πώς θα επιλέξετε άλλο τραγούδι

- Πατήστε σύντομα το πλήκτρο ◀◀ ή ▶▶ μια/περισσότερες φορές για να πάτε στην αρχή του τωρινού/προηγούμενου ή επόμενου τραγουδιού (ιών).
  - Ένδειξη καντράν: αριθμός επιλεγμένου τραγουδιού.
  - Κατά την αναπαραγωγή: το CD συνεχίζει να παίζει αυτομάτως το επιλεγμένο τραγούδι.
  - Όταν το CD είναι στο STOP: πατήστε το πλήκτρο ▶|| για να αρχίσει η αναπαραγωγή.

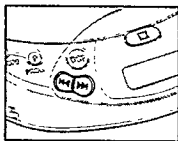

Πώς θα πάτε σε ένα συγκεκριμένο μέρος του τραγουδιού κατά την αναπαραγωγή

- 1 Κρατώντας πατημένο το πλήκτρο ◀◀ ή ▶▶ μπορείτε να πάτε σε ένα συγκεκριμένο μέρος του τραγουδιού προς το τέλος ή την αρχή του δίσκου.
  - Μετά 2 δευτερόλεπτα η αναζήτηση γίνεται με μεγάλη ταχύτητα.
- 2 Αφήστε ελεύθερο το πλήκτρο όταν φθάσετε στο μέρος του τραγουδιού που θέλετε.

*Σημείωση: Η αναζήτηση είναι δυνατή μόνον στο τραγούδι που παίζεται κατά την λειτουργία SHUFFLE, REPEAT 1 ή PROGRAM. Δεν είναι δυνατή κατά την λειτουργία SCAN.*

## Πλήκτρο "MODE ○" για διάφορες λειτουργίες αναπαραγωγής

- Πιέζοντας το πλήκτρο MODE ○ μπορείτε να εκτελέσετε διαδοχικά τις παρακάτω λειτουργίες αναπαραγωγής:



**SHUFFLE:** Τα τραγούδια παίζονται σκόρπια μέχρι να παιχτούν όλα μια φορά.

**SHUFFLE REPEAT ALL:** Όλα τα τραγούδια παίζονται επανειλημμένα και σκόρπια μέχρι να σταματήσετε τη λειτουργία αυτή.

**REPEAT 1:** Το τραγούδι αυτό παίζεται επανειλημμένα μέχρι να σταματήσετε τη λειτουργία αυτή.

**REPEAT ALL:** Ο δίσκος παίζεται επανειλημμένα μέχρι να σταματήσετε τη λειτουργία αυτή.

**SCAN:** Κάθε τραγούδι παίζεται για 10 δευτερόλεπτα μέχρι να σταματήσετε τη λειτουργία αυτή ή μέχρι να παιχτούν όλα τα τραγούδια μια φορά.

- Το καντράν δείχνει την επιλεγμένη λειτουργία αναπαραγωγής.
- Κατά την αναπαραγωγή: Το CD συνεχίζει αυτόματα με την λειτουργία αναπαραγωγής που επιλέξατε.
- Όταν το CD είναι στο STOP: πιέστε το πλήκτρο ►|| για να αρχίσει να παίζει ο δίσκος.

### Σημείωση:

- Μπορείτε να επιλέξετε μεταξύ 12 διαφορετικών λειτουργιών αναπαραγωγής αν συνδυάσετε τις παραπάνω λειτουργίες με τον προγραμματισμό σας (PROGRAM).
- Για να σταματήσετε όλες τις παραπάνω λειτουργίες πατήστε το πλήκτρο "MODE ○".

## Προγραμματισμός τραγουδιών.

- 1 Επιλέξτε τα επιθυμητά τραγούδια με το πλήκτρο PREV ◀◀ ή NEXT ▶▶.
- 2 Μόλις το καντράν δείξει το επιθυμητό τραγούδι, πιέστε το πλήκτρο PROG για να περάσει στη μνήμη.  
→ Ένδειξη στο καντράν: αριθμός μουσικού κομματιού /P/συνολικός αριθμός αποθηκευμένων μουσικών κομματιών (παράδειγμα).

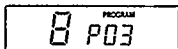

### Σημείωση:

- Αν προσπαθήσετε να αποθηκεύσετε περισσότερα από 520 τραγούδια, το καντράν θα δείξει FULL.
- Αν προσπαθήσετε να αποθηκεύσετε ένα τραγούδι πιέζοντας το PROG, χωρίς να το έχετε επιλέξει, το καντράν δείχνει SELECE.

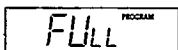

### Πώς θα παίξετε τον προγραμματισμό σας

- Αν έχετε επιλέξει τα τραγούδια όταν η συσκευή είναι στο STOP, πιέστε το πλήκτρο PLAY/PAUSE ▶II.
- Αν έχετε επιλέξει τα τραγούδια κατά την αναπαραγωγή του δίσκου, πιέστε πρώτα το STOP ■ και μετά το πλήκτρο PLAY/PAUSE ▶II.  
→ Το καντράν δείχνει: PROGRAM.  
→ Ο προγραμματισμός σας θα παιχτεί με τον τρόπο που επιλέξατε (π.χ. ανακατεμένο παίξιμο (SHUFFLE)).

### Επανεξέταση των ρυθμίσεων:

- Πιέστε το πλήκτρο PROG περισσότερο από 2 δευτερόλεπτα.  
→ Το καντράν δείχνει διαδοχικά κάθε αποθηκευμένο τραγούδι, να αναβοσβήνει για μια στιγμή.

### Πώς θα σβήσετε τον προγραμματισμό σας κατά τη λειτουργία STOP:

- Πιέστε το πλήκτρο STOP ■.  
→ Η λέξη PROGRAM σβήνει από το καντράν που σημαίνει ότι ο προγραμματισμός σας έσβησε.  
→ Η λέξη E L E R F φωτίζεται για λίγο στο καντράν.

Σημείωση: Ο προγραμματισμός σας σβήνει επίσης σε περίπτωση διακοπής της τροφοδοσίας ή αν ανοίξετε το καπάκι.

## ESA – Ηλεκτρονική Μνήμη Απορρόφησης Κραδασμών

- Ενεργοποιείτε τη μνήμη ESA σπρώχνοντας τον διακόπτη ESA προς τα δεξιά.

- Το σύμβολο ESA φωτίζεται στο καντράν.
- Η μνήμη ESA αποθηκεύει συνεχώς και εκ των προτέρων τα δεδομένα του δίσκου που θα παιχτούν για να μη δημιουργούνται διάκενα στον ήχο κατά το παίξιμο λόγω κραδασμών και ταλαντώσεων.
- Αν οι κραδασμοί και οι ταλαντώσεις παρατείνονται μπορεί να αδειάσει τελείως η μνήμη ESA. Μετά το καντράν δείχνει **ΣΒΤΤΨ** και δεν θα ακούγεται καθόλου ήχος.

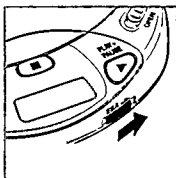

*Σημείωση: Όταν ενεργοποιείτε/απενεργοποιείτε τη μνήμη ESA (ON/OFF), το παίξιμο του δίσκου καθυστερεί ή διακόπτεται για λίγο*

## Διακόπτης RESUME/HOLD

**RESUME** – επανάληψη της αναπαραγωγής από το σημείο που σταματήσατε

- Ενεργοποιείτε τη λειτουργία RESUME σπρώχνοντας τον διακόπτη RESUME/HOLD στη μεσαία θέση.
- Αν σταματήσατε πατώντας το πλήκτρο STOP ■, αποθηκεύεται το σημείο του δίσκου που παίχτηκε τελευταία.
- Πατήστε το πλήκτρο ►|| για να ξαναρχίσει να παίζει ο δίσκος από το σημείο αυτό.

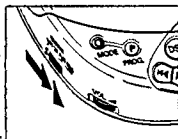

**HOLD**-απενεργοποίηση όλων των πλήκτρων

- Ενεργοποιείτε τη λειτουργία HOLD σπρώχνοντας τον διακόπτη RESUME/HOLD πολύ δεξιά.
- Τώρα, απενεργοποιούνται όλα τα πλήκτρα και δεν θα λειτουργούν μέχρι να σταματήσατε τη λειτουργία αυτή (OFF). Αν πιέσετε ένα πλήκτρο (εκτός από το OPEN) το καντράν θα δείξει HOLD.

*Σημείωση:*

- Όταν ο διακόπτης είναι στη θέση HOLD, ενεργοποιείται αυτομάτως η λειτουργία επανάληψης.

- Μην ανοίξετε το καπάκι γιατί θα σβήνουν οι πληροφορίες για το σημείο του δίσκου που παίχτηκε τελευταία.



## Συντήρηση

- Μη αγγίζετε ποτέ τον φακό (X) του CD.
- Μη αφήνετε το CD, τις μπαταρίες ή τους δίσκους εκτεθειμένους στη βροχή και υγρασία, στην άμμο ή σκόνη ή στην υπερβολική θερμοκρασία π.χ. κοντά σε συσκευή θερμάνσεως ή κατευθείαν στον ήλιο.
- Ο φακός μπορεί να θαμπώσει αν μεταφέρετε ξαφνικά τη συσκευή από κρύο σε θερμό περιβάλλον. Στη περίπτωση αυτή η αναπαραγωγή του δίσκου είναι αδύνατη. Αφήστε το CD στο θερμό περιβάλλον μέχρι να φύγει η θαμπάδα από τον φακό.
- Μπορείτε να καθαρίσετε το CD με μαλακό δέρμα (σαμουά) και λίγο νερό. Μη χρησιμοποιείτε υλικά καθαρισμού διότι μπορεί να προκαλέσουν διαβρώσεις.
- Πιάνετε πάντοτε τον δίσκο από την περιφέρεια και βάζετε τον στη θήκη του μετά τη χρήση.
- Καθαρίστε τον δίσκο σκουπίζοντάς τον σε ευθεία γραμμή από το κέντρο προς την περιφέρεια με ένα μαλακό πανί που δεν αφήνει χνούδι. Μη χρησιμοποιείτε υλικά καθαρισμού διότι μπορεί να προκληθεί βλάβη στον δίσκο.
- Όταν ο νέος δίσκος δεν εφαρμόζει καλά στη θέση του, αυτό οφείλεται στις μικρές προεξοχές που υπάρχουν γύρω από την κεντρική οπή. Βγάλτε τις τρίβοντάς τις με ένα στυλό ή παρόμοιο όργανο όπως φαίνεται στην εικόνα.

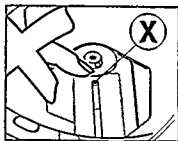

## Προστασία περιβάλλοντος

- Παρακαλούμε ακολουθείστε τους τοπικούς κανονισμούς που αναφέρονται στην διάθεση των υλικών συσκευασίας των καμμένων μπαταριών ή άχρηστων συσκευών.
- Δεν χρησιμοποιήσαμε κανένα παραπάνισιο υλικό συσκευασίας. Καταβάλλαμε κάθε προσπάθεια ούτως ώστε τα υλικά συσκευασίας να μπορούν να χωρίζονται σε τρεις κατηγορίες: χαρτόνι (κιβώτιο), ελαστική πολυστερίνη (buffer), πολυαιθυλένιο (σακούλες, φύλλα αφρολέξ).
  - Η συσκευή αποτελείται από υλικά τα οποία μπορούν να ανακυκλωθούν αν αποσυναρμολογηθούν από εξειδικευμένη εταιρεία.
  - Μη πετάτε τις καμμένες μπαταρίες στον κάδο απορριμμάτων του σπιτιού σας.

# ΕΠΙΛΥΣΗ ΠΡΟΒΛΗΜΑΤΩΝ

- Σε περίπτωση βλάβης εφαρμόστε πρώτα τα παρακάτω πριν πάτε τη συσκευή για επισκευή.
- Αν εφαρμόζονται τα παρακάτω η βλάβη δεν διορθώνεται, αποταθείτε σε εξουσιοδοτημένο αντιπρόσωπο ή στο SERVICE της εταιρείας μας.

ΒΛΑΒΗ	ΑΙΤΙΑ	ΔΙΟΡΘΩΣΗ
Η συσκευή δεν τροφοδοτείται με τάση ή ο δίσκος δεν αρχίζει	Μπαταρίες Οι μπαταρίες δεν έχουν τοποθετηθεί σωστά. Αν χρησιμοποιείτε νέες μπαταρίες.	Βάλτε τις μπαταρίες σωστά. Πατήστε το πλήκτρο ►II.
Καμμία ένδειξη στο καντράν	Οι μπαταρίες έχουν αδειάσει. Τα σημεία επαφής είναι βρώμικα. Τροφοδοτικό Έχετε συνδέσει το τροφοδοτικό χαλαρά. Χρήση μέσα σε αυτοκίνητο Ο αναπτήρας τσιγάρων του αυτοκινήτου δεν τροφοδοτείται με τάση όταν η ανάφλεξη είναι σβηστή (OFF)	Αλλάξτε/επαναφορτίστε τις μπαταρίες. Καθαρίστε τα με ένα πανί. Συνδέστε το καλά. Ανάψτε την ανάφλεξη (ON) ή βάλτε μπαταρίες.
 Η αναπαραγωγή του δίσκου δεν αρχίζει ή διακόπτεται.	Έχετε ενεργοποιήσει τη λειτουργία HOLD Το καπάκι του δίσκου δεν είναι καλά κλειστό. Έχουν σχηματιστεί υδρατμοί στον φακό.	Απενεργοποιήστε τη λειτουργία HOLD. Κλείστε το καλά. Αφήστε τη συσκευή σε θερμό χώρο μέχρι να εξατμιστούν οι υδρατμοί.
Καμμία ένδειξη στο καντράν ή το καντράν δείχνει no disc	Δεν έχετε βάλει δίσκο ή δεν τον βάλατε σωστά. Ο δίσκος είναι πολύ γρατζουνισμένος. Ο δίσκος είναι βρώμικος.	Βάλτε τον σωστά με την επικέτα να βλέπει τα πάνω. Χρησιμοποιήστε άλλο δίσκο. Καθαρίστε τον.
Η επαναφόρτιση της μπαταρίας στη συσκευή δεν πραγματοποιείται.	Χρησιμοποιήσατε λάθος μπαταρία.	Μόνο μια μπαταρία μπορεί να επαναφορτιστεί στη συσκευή.
Καμμία ένδειξη φόρτισης.	Οι επαφές είναι βρώμικες.	Καθαρίστε τις με ένα πανί.
Η αναπαραγωγή δεν αρχίζει από το πρώτο τραγούδι.	Έχετε ενεργοποιήσει τη λειτουργία RESUME ή PROGRAM	Απενεργοποιήστε τη λειτουργία RESUME, SHUFFLE ή PROGRAM

# ΕΠΙΛΥΣΗ ΠΡΟΒΛΗΜΑΤΩΝ

Αν αφού κάνετε τα παραπάνω δείτε ότι η βλάβη δεν διορθώνεται, δεν πρέπει να προσπαθήσετε να επισκευάσετε τη συσκευή μόνοι σας γιατί θα χάσετε τα δικαιώματα που σας παρέχει η εγγύηση.

ΒΛΑΒΗ	ΑΙΤΙΑ	ΔΙΟΡΘΩΣΗ
Δεν ακούγεται καθόλου ήχος ή η ποιότητα του ήχου δεν είναι καλή.	Έχετε ενεργοποιήσει τη λειτουργία PAUSE (προσωρινή διακοπή).	Πατήστε το πλήκτρο ►II.
	Οι συνδέσεις είναι χαλαρές ή λανθασμένες.	Ελέγξτε τις συνδέσεις.
	Δεν έχετε ρυθμίσει την ένταση του ήχου.	Ρυθμίστε την.
	Δεν βάλατε τα ακουστικά σωστά	Προσέξτε τις ενδείξεις L (αριστερά) και R (δεξιά).
	Το βύσμα των ακουστικών είναι βρώμικο.	Καθαρίστε τα.
	Αναπτύσσονται ισχυρά μαγνητικά πεδία κοντά στο CD.	Αλλάξτε τη θέση του CD ή τις συνδέσεις.
	Προκαλείται ηλεκτροστατική εκφόρτιση από τον χρήστη μέσω του CD.	Πατήστε το πλήκτρο ◀◀ ή ▶▶ μια φορά ή πατήστε το πλήκτρο ►II δύο φορές.
	Χρήση μέσα στο αυτοκίνητο	Τοποθετείστε τη συσκευή σε άλλη θέση.
	Ισχυρές ταλαντώσεις.	Τοποθετείστε την σωστά.
	Η κασέτα προσαρμογέας δεν έχει τοποθετηθεί σωστά.	Περιμένετε μέχρι να προσαρμοστεί το CD.
Η θερμοκρασία μέσα στο αυτοκίνητο είναι πάρα πολύ υψηλή/χαμηλή.	Καθαρίστε τον αναπτήρα/υποδοχή.	
Ο αναπτήρας/υποδοχή τσιγάρων του αυτοκινήτου είναι πολύ βρώμικη.	Αλλάξτε την κατεύθυνση AUTOREVERSE.	
Λανθασμένη κατεύθυνση αναπαραγωγής κατά τη λειτουργία AUTOREVERSE του κασετοφώνου του αυτοκινήτου.		
Ακούγεται βουητό ή θόρυβος μέσα στο αυτοκίνητο.	Ακατάλληλη υποδοχή (είσοδος) στο ραδιόφωνο του αυτοκινήτου.	Χρησιμοποιείτε την κασέτα προσαρμογής.

---

**Meet Philips at the Internet**  
**<http://www.philips.com>**

**CE**

