

# PHILIPS

AZ 7562 Portable Compact Disc Player

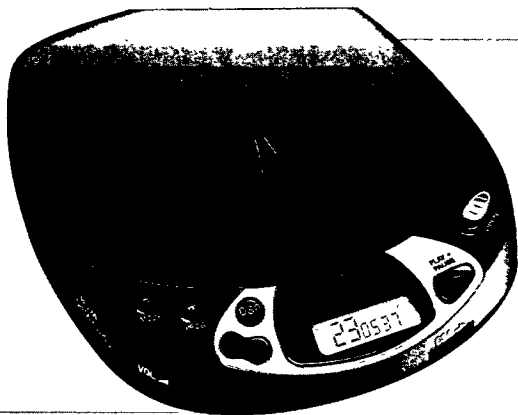

Instructions for use  
Mode d'emploi  
Instrucciones de manejo  
Bedienungsanleitung  
Gebruiksaanwijzing  
Istruzioni per l'uso  
Brugsanvisning  
Bruksanvisning  
Käyttöohje  
Manual de utilização  
Οδηγίες χρήσεως



**PHILIPS**



<b>English</b>	Controls.....6-7	Operation .....12-16
	Accessories .....8	General information.....17
	Power Supply .....9	Troubleshooting .....18-19
	Connections .....10-11	

English

<b>Français</b>	Commandes .....20-21	Fonctionnement .....26-30
	Accessoires .....22	Généralités .....31
	Alimentation.....23	Recherche des
	Branchements .....24-25	pannes .....32-33

Français

<b>Español</b>	Mandos .....34-35	Funcionamiento.....40-44
	Accesorios .....36	Información general .....45
	Alimentación .....37	Detección de
	Conexiones.....38-39	anomalías.....46-47

Español

<b>Deutsch</b>	Bedienungselemente48-49	Bedienung .....54-58
	Zubehör .....50	Allg. Informationen .....59
	Stromversorgung.....51	Fehlersuche.....60-61
	Anschlüsse.....52-53	

Deutsch

<b>Nederlands</b>	Bedieningstoetsen ...62-63	Bediening .....68-72
	Accessoires .....64	Algemene informatie .....73
	Voeding.....65	Problemen
	Aansluitingen.....66-67	oplossen.....74-75

Nederlands

<b>Italiano</b>	Comandi .....76-77	Funzionamento .....82-86
	Accessori .....78	Informazioni generali.....87
	Alimentazione .....79	Ricerca guasti .....88-89
	Collegamenti .....80-81	

Italiano

**Deutschland**

Hiermit wird bescheinigt, daß dieses Gerät in Übereinstimmung mit den Bestimmungen der Amtsblattverfügung 1046/1984 funkentstört ist.

Der Deutschen Bundespost wurde das Inverkehrbringen dieses Gerätes angezeigt und die Berechtigung zur Überprüfung der Serie auf Einhaltung der Bestimmungen eingeräumt.

**Norge**

Typeskilt finnes på apparatens underside.

<b>Svenska</b>	Reglage .....90-91	Bruksanvisning.....96-100
	Tillbehör.....92	Allmänna
	Strömförsörjning .....93	upplysningerar.....101
	Anslutningar.....94-95	Felsökning .....102-103

**Svenska**

<b>Dansk</b>	Betjeningsknapper104-105	Anvendelse .....110-114
	Tilbehør.....106	Generel information .....115
	Strømforsyning .....107	Fejlfinding .....116-117
	Tilslutninger .....108-109	

**Dansk**

<b>Suomi</b>	Käyttöpainikkeet ..118-119	Käyttö.....124-128
	Tarvikkeet .....120	Yleistä .....129
	Virransyöttö .....121	Tarkistusluettelo ..130-131
	Kytännät .....122-123	

**Suomi**

<b>Português</b>	Comandos .....132-133	Funcionamento.....138-142
	Acessorios.....134	Informações gerais.....143
	Alimentação .....135	Avarias .....144-145
	Ligações .....136-137	

**Português**

<b>Ελληνικά</b>	Χειριστήρια.....146-147	Γενικές
	Εξαρτήματα.....148	πληροφορίες .....157
	Τροφοδοσία .....149	Διόρθωση
	Συνδέσεις .....150-151	βλαβών.....158-159
	Λειτουργία.....152-156	

**Ελληνικά**

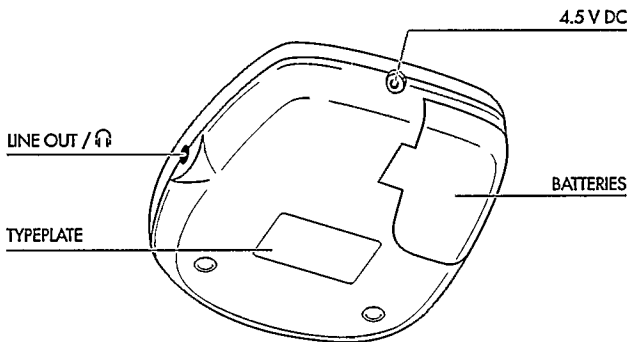
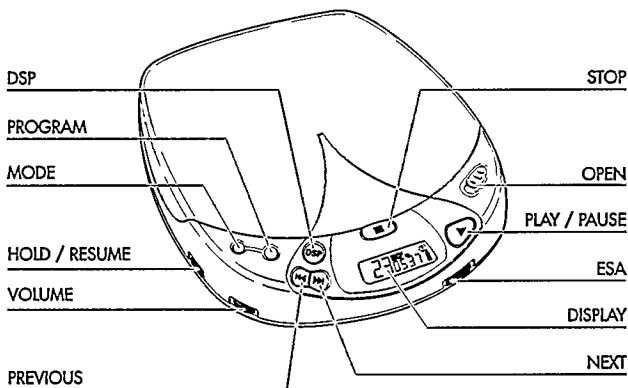

**Typeskiltet findes på apparatets underside.**

**Advarsel:** Usynlig laserstråling ved åbning når sikkerhedsafbrydere er ude af funktion. Undgå at blive udsat for stråling.

**Dette apparat overholder det gældende EU-direktiv vedrørende radiostøj.**

# BETJENINGSKNAPPER

- DISPLAY** ..... Viser de forskellige afspilningsfunktioner, melodinumre og tider.
- ▶▶** ..... Til valg af næste melodi eller opsøgning af en bestemt passage på CD-pladen (hvis knappen holdes konstant indtrykket).
- ◀◀** ..... Til valg af foregående melodi eller opsøgning af en bestemt passage på CD-pladen (hvis knappen holdes konstant indtrykket).
- VOLUME** ..... Regulering af lydstyrken i hovedtelefonerne.
- RESUME/HOLD** ..... Aktiverer RESUME-funktionen (genoptager afspilningen af CD-pladen) og/eller HOLD-funktionen (blokerer alle betjeningsknapper).
- MODE** ○ ..... Valg af de forskellige afspilningsfunktioner:  
SHUFFLE→SHUFFLE REPEAT ALL→REPEAT 1→REPEAT ALL  
→SCAN→sluk.
- PROG P** ..... Knap til lagring af melodier i et program og til at se programmet.
- DSP** ..... **Digital Sound Processing:** Knap til valg af de forskellige lydklangbilleder i hovedtelefonerne:  
ROCK→POP→CAR→INCREDIBLE SURROUND→sluk.
- STOP** ■ ..... Stopper CD-afspilning, annullerer diverse indstillinger, slukker for CD-afspilleren og aktiverer opladning.
- OPEN** ..... Skydeknap til at lukke låget på CD-afspilleren op.
- ▶||** ..... Start af CD-afspilning og pause.
- ESA** ..... **Electronic Shock Absorption** (Elektronisk stødabsorbering):  
Aktiverer en elektronisk bufferhukommelse, så lyden ikkeforstyrres, hvis man kommer til at støde CD-afspilleren mod noget.
- LINE OUT** / ⚡ ..... Bøsning for hovedtelefoner (3,5 mm stik).
- 4,5 V DC** ..... Bøsning til ekstern strømforsyning.
- Battery compartment** (Batterirum) Til isætning af batterier.

*Bemærk: Hvis strømforsyningen er via DC-stikket (lysnetaadapteren eller cigartænderen i bilen), er displayet og play-knappen belyst. I batterifunktion aktiveres belysningen i 10 sekunder efter betjening af en knap.*

# TILBEHØR

**Tilbehør (medleveret eller kan købes hos Deres forhandler eller Philips Service Center).**

## Tilbehør til strømforsyning

AY 3160 lysnetadaptor med 4,5 V/400 mA DC (jævnstrøm), plus på midterbenet  
*Bemærk: Brug kun AY 3160 adapteren, da andre produkter kan beskadige apparatet.*

AY 3361 - NiCad batterisæt til genoplading i CD-afspilleren.

Dansk

## TEKNISKE DATA

Frekvensområde.....	20 - 20000 Hz
Signal/støjforhold.....	> 88 dBA
Kanalseparation .....	> 70 dBA
Total harmonisk forvrængning .....	< 0.05 %
Konvertering.....	Dobbelt D/A konverter, 1 bit DAC
Batterier .....	2 stk. 1.5 V, type AA / LR6 / UM3
Dimensioner (b x h x d).....	134 x 30.5 x 154 mm
Vægt (uden/med batterier).....	ca. 250/290 g



# STRØMFORSYNING

## Lysnetadaptor (medleveret eller kan købes)

- 1 Kontrollér at spændingsangivelsen på lysnetadaptoren svarer til Deres lokale netspænding (se tilbehør).
  - 2 Sæt stikket på adaptorens ledning ind i CD-afspillerens 4,5 V DC-bøsning og sæt selve adaptoren i en stikkontakt.
- Tag altid lysnetadaptoren ud af stikkontakten, når De ikke bruger den.

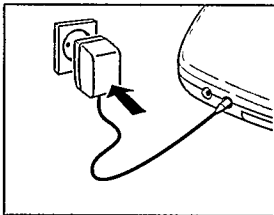

Dansk

## Batterier, type LR6, UM3 eller AA (medleveret eller kan købes)

- Luk op for CD-afspillerens batterirum og isæt det opladelige batterisæt eller 2 stk. alkaline-batterier.

Omtrentlig spilletid under normale forhold:  
Alkaline-batterier: 5.5 time (ESA afbrudt)  
4.5 time (ESA tændt)

- Tag altid batterierne ud, hvis de er brugt op, eller hvis CD-afspilleren ikke skal bruges i længere tid.

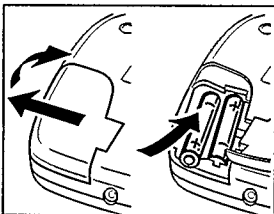

*Bemærk: I højre hjørne af CD-afspillerens display vises batteritilstanden.*

*-Fuldt opladede batterier: ingen indikering.*

*-Svage batterier:  („fuldt symbol“) lyses. Dette symbol vises ikke, når der bruges opladelige batterier.*

*-Opbrugte batterier:  („opbrugt symbol“) blinker, og meddelelsen „batt“ vises. Udskift batterierne eller tilslut lysnetadaptoren.*

**Alle batterityper indeholder kemikalier og skal derfor bortkastes på forsvarlig vis.**

# TILSLUTNINGER

## Tilslutning af hovedtelefoner (medleveret)

- Sæt stikket på de medleverede hovedtelefoner (16 ohm/3,5 mm jackstik) i CD-afspillerens LINE OUT /  -bøsning.

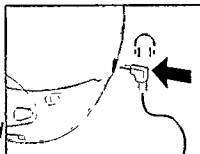

Dansk

*Note : Bemærk: Denne bøsning skal også bruges, hvis CD-afspilleren tilsluttes til Deres HiFi-anlæg (med audiokabel) eller radioen i Deres bil (via kassetteadaptør eller audiokabel). I begge tilfælde skal CD-afspillerens lydstyrke sættes på maximum (10).*

### **Brug hovedet, når De anvender hovedtelefonerne!**

**Sikkerhed mod høreskade:** Skru aldrig højt op for lydstyrken i hovedtelefonerne. Eksperter har dokumenteret, at en konstant høj lydstyrke forårsager vedvarende nedsat hørevne.

**Trafiksikkerhed:** Brug aldrig hovedtelefonerne, når De kører bil. Det kan give anledning til trafikfare og er iøvrigt forbudt i en lang række lande. Skru heller ikke for højt op for lydstyrken, selvom Deres hovedtelefoner er af den åbne type, der giver mulighed for at høre omgivende lyde. De skal altid kunne høre, hvad der foregår omkring Dem.

### Opladning af Philips batterisæt i CD-afspilleren (medleveres eller kan købes)

Batterisættet oplades automatisk, hvis lysnetadaptoren er tilsluttet, der er afbrudt for apparatet og der trykkes på STOP ■ knappen.

→ Under opladning viser displayet: *CHARGE* og 

Opladningstid: Ca. 5,5 time.

→ Når batterierne er fuldt opladede, viser displayet: *FULL* og 

#### Bemærkninger:

- Hvis der anvendes opladelige batterier, anbefaler vi, at De kun bruger Philips batterisæt, da normale nikkelladmium batterier ikke kan oplades i CD-afspilleren.
- For at sikre en lang levetid på Deres batterier afbrydes opladningen automatisk, hvis omgivelsestemperaturen er for høj (Displayet viser: *HEAT* „varmt“).

# ANVENDELSE

## Sådan isættes en CD-plade

- Tryk forsigtigt på midten af CD-pladen, til den er kommet helt ned over midterstudsene.



## Sådan tages CD-pladen ud

- Hold på kanten af CD-pladen, tryk let ned på midterstudsene og løft forsigtigt CD-pladen op.

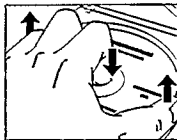

## Afspilning af en CD-plade

- 1 Luk op for CD-afspilleren ved at skyde OPEN-knappen til siden.
- 2 Læg en CD-plade i med den trykte side opad. Luk låget igen ved at trykke på dets venstre side.
- 3 Start CD-afspilning ved at trykke på ►||-knappen.  
→ Displayet viser: (f.eks.)  
4 = igangværende melodinummer / 2:56 = forløbet tid af igangværende melodi.

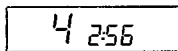
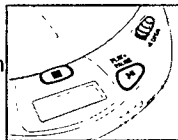

- 4 Regulér lydstyrken og lydklangen med knapperne VOLUME og DSP.
  - 5 CD-afspilningen kan afbrydes midlertidigt ved at trykke på ►||-knappen. CD-afspilningen genoptages ved igen at trykke på ►||-knappen.  
→ Displayet viser: forløbet tid af igangværende melodi (blinker).
  - 6 Afspilningen stoppes helt ved at trykke på STOP ■-knappen.  
→ Displayet viser: (f.eks.)  
17 = totalt antal melodier / 51:06 = total spilletid.
- Hvis De trykker én gang til på STOP ■-knappen, slukkes der for CD-afspilleren.

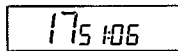

*Bemærk: Hvis der ikke er trykket på en knap indenfor 90 sekunder, slukkes der automatisk for CD-afspilleren.*



## Valg af en anden melodi

- Tryk én eller flere gange kortvarigt på **◀◀** eller **▶▶**-knappen for at komme til begyndelsen af den igangværende, en af de foregående eller en af de næste melodier på CD-pladen.
  - Displayet viser: det valgte melodinummer.
  - Under afspilning: CD-afspilleren begynder automatisk at afspille den valgte melodi.
  - I stop-stilling: CD-afspilningen startes ved at trykke på **▶▶**-knappen.

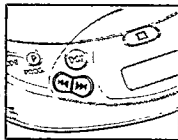

Dansk

## Opsøgning af en bestemt passage under afspilning

- 1 Ved at trykke konstant på **◀◀** eller **▶▶**-knappen kan De finde en bestemt passage længere tilbage eller fremme på CD-pladen.
  - Efter 2 sekunders forløb vil søgningen starte med høj hastighed.
- 2 Slip knappen, når De har fundet den ønskede passage.

*Bemærk: Søgning er kun mulig inden for den bestemte melodi, når der er valgt en af følgende funktioner: SHUFFLE, REPEAT 1 eller PROGRAM. Ingen søgning er mulig i SCAN-funktion.*

## MODE ○ – Forskellige afspilningsfunktioner

- Ved at trykke på MODE ○-knappen kan De i trin vælge forskellige afspilningsfunktioner:

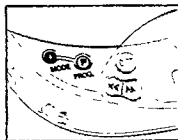

Dansk

SHUFFLE: Melodierne afspilles i **tilfældig rækkefølge**, indtil alle melodier er blevet afspillet én gang.

SHUFFLE REPEAT ALL: Alle melodierne afspilles **igen og igen i tilfældig rækkefølge**, indtil der slukkes for funktionen.

REPEAT 1: En melodi afspilles **igen og igen**, indtil der slukkes for funktionen.

REPEAT ALL: Alle melodier på CD-pladen afspilles **igen og igen**, indtil der slukkes for funktionen.

SCAN: Hver melodi skannes i 10 sekunder, indtil der slukkes for funktionen eller alle melodier er blevet afspillet én gang.

- Displayet viser den valgte funktion.
- Under afspilning: CD-afspilningen fortsætter automatisk med den valgte afspilningsfunktion.
- I stop-stilling: CD-afspilningen startes ved at trykke på ►II-knappen.

### Bemærk:

- Når alle ovennævnte funktioner kombineres med PROGRAM, kan der vælges mellem 12 forskellige afspilningsfunktioner.
- Alle afspilningsfunktioner afbrydes med MODE ○-knappen.

## PROG – programmering af melodier (max. 25 melodier)

- 1 Vælg den ønskede melodi med PREV ◀◀ (foregående) eller NEXT ▶▶ (næste).
- 2 Så snart den ønskede melodi vises på displayet, tryk på PROG-knappen for at lagre melodien i hukommelsen.

→ Displayet viser melodinummeret  
/ P / totalt antal melodier, der er lagret, f.eks.

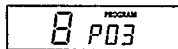

Bemærk:

- Hvis der gøres forsøg på at lagre flere end 25 melodier, viser displayet FULL (fuld).
- Hvis De trykker på PROG og der ikke er valgt en melodi, viser displayet SELECT (vælg).

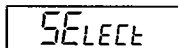
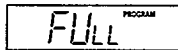

Dansk

### Afspilning af programmet:

- Hvis De har valgt melodierne i STOP-stilling, tryk på PLAY/PAUSE ▶||-knappen.
- Hvis De har valgt melodierne under CD-afspilning, tryk først på STOP ■ og så på PLAY/PAUSE ▶||-knappen.
  - Displayet viser: PROGRAM.
  - Programmet vil blive afspillet i den valgte afspilningsfunktion (f.eks. shuffle = tilfældig rækkefølge).

### Sådan ses indstillingerne

- Tryk på PROG-knappen i over 2 sekunder.
  - Displayet viser: hver lagret melodi blinker et øjeblik efter tur.

### Sådan slettes programmet i STOP-funktion:

- Tryk på STOP ■-knappen for at slette programmet.
  - PROGRAM forsvinder fra displayet og programmet er slettet.
  - C L E R C lyser kortvarigt på displayet.

Bemærk: Hvis strømmen afbrydes eller låget lukkes op, slettes programmet også.

## ESA – Elektronisk stødabsorberingshukommelse

- ESA-hukommelsen aktiveres ved at skyde ESA-omskifteren til højre.
  - ESA-symbolet lyser på displayet.
  - ESA-hukommelsen registrerer nu konstant de data, der er lidt længere fremme på CD-pladen, så der ikke forekommer forstyrrelser i afspilningen, selvom CD-afspilleren udsættes for stød eller rystelser.
  - Langvarige stød eller rystelser kan tømme ESA-hukommelsen fuldstændigt. Displayet viser så *50FF Y* (UNDSKYLD), og der vil ikke være nogen lyd.

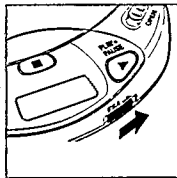

*Bemærk: Når der tændes eller slukkes for ESA-funktionen, forsinkes eller afbrydes afspilningen kortvarigt.*

## RESUME / HOLD

### RESUME – Genoptager afspilningen fra samme sted, hvor den blev afbrudt

- RESUME-funktionen aktiveres ved at sætte RESUME/HOLD-omskifteren i midterstilling.
- Hvis De standser CD-afspilningen ved at trykke på STOP ■-knappen, husker CD-afspilleren, hvor afspilningen blev afbrudt.
- Afspilningen genoptages så fra samme sted, når De igen trykker på ►II-knappen.

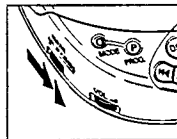

### HOLD – Alle knapper er sat ud af funktion

- HOLD-funktionen aktiveres ved at skyde RESUME/HOLD-omskifteren helt til højre.
  - Alle betjeningsknapper er nu sat ud af funktion, indtil der igen slukkes for HOLD-funktionen. Hvis De trykker på en knap (med undtagelse af OPEN), viser displayet meddelelsen HOLD.

*Bemærk:*

- RESUME-funktionen er automatisk aktiveret, når HOLD-funktionen er aktiveret.
- Luk ikke låget på CD-afspilleren op, ellers mister hukommelsen informationen om, hvor afspilningen blev afbrudt.



# GENEREL INFORMATION

## Vedligeholdelse

- Berør aldrig CD-afspillerens laserlinse (⊗)!
- Udsæt aldrig CD-afspilleren, batterier eller CD-plader for regn, fugt, sand og støv eller ekstrem varme fra varmeafgivende apparater eller direkte sollys.
- Laserlinsen kan dugge til, hvis CD-afspilleren flyttes fra et koldt til et varmere sted. Hvis det er tilfældet, virker CD-afspilleren ikke. Lad i så fald apparatet akklimatisere et stykke tid på et varmt sted, så duggen på linsen forsvinder.
- De kan rengøre CD-afspilleren med et blødt, let fugtet vaskeskind. Brug aldrig nogen form for rensmidler, da disse kan forårsage korrosion af apparatets dele.
- Tag altid kun på kanten af CD-pladerne og læg dem altid tilbage i CD-hylstret efter brug.
- CD-plader kan rengøres ved at tørre dem af med en blød, fnugfri klud i lige linier fra plademidten og ud mod kanten af pladen. Brug aldrig rensmidler på en CD-plade, da det kan ødelægge pladen!
- Hvis det er svært at få sat en helt ny CD-plade ned over midterstudsen, skyldes det små plastrester i pladehullet. Sådanne rester kan fjernes forsigtigt med en pen eller lignende.

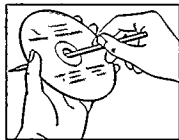
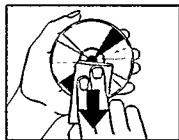
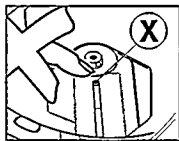

Dansk

## Miljøinformation

- De bedes venligst overholde de lokale regler for bortkastning af indpakningsmaterialer, brugte batterier og apparater, der skal kasseres.
- Der er ikke brugt nogle overflødige materialer i apparatets emballage. Vi har gjort vort bedste for at gøre det muligt at adskille emballagen i tre hovedbestanddele: pap (æskan), fleksibel polystyren (buffermaterialer), polyethylen (plastposer og beskyttende skumplast).
  - CD-afspilleren indeholder materialer, der egner sig til genbrug, hvis De tages ud af apparatet. Henvend Dem derfor til et sted, der har specialiseret sig i udtagning af materialer med henblik på genbrug, når CD-afspilleren til sin tid skal kasseres.
  - Kast aldrig brugte batterier væk sammen med det normale husholdningsaffald.

# FEJLFINDING

- Hvis der skulle opstå en fejl i CD-afspilleren, beder vi Dem venligst kontrollere nedenstående punkter, før De sender apparatet til reparation.
- Hvis De derefter stadig ikke er i stand til at afhjælpe fejlen, beder vi Dem henvende Dem til Deres forhandler eller Philips Service Center.

	<b>PROBLEM</b>	<b>MULIG ÅRSAG</b>	<b>AFHJÆLPNING</b>
Dansk	Ingen strøm på apparatet eller afspilning starter ikke.	<b>Batterierne</b>	
		Batterierne er sat forkert i.	Sæt batterierne rigtigt i.
		Der er sat nye batterier i.	Tryk på ►
		Batterierne er brugt op.	Sæt nye batterier i/oplad batterierne.
Ingen display-visning.		Snavs på kontakterne.	Rens kontakterne med en klud.
	<b>Lysnetadaptoren:</b>		Kontrollér at stikket er sat rigtigt i.
	Løs forbindelse		
👉	CD-afspilleren starter ikke, eller den stopper uønsket.	<b>Ved anvendelse i bilen:</b>	
		Der er ingen strøm på cigartænderstikket, når der er slukket for bilens tænding.	Sæt batterier i CD-afspilleren, så disse virker som nødstrømforsyning.
		<b><i>HOLD-funktionen er aktiveret</i></b>	<b><i>Sluk for HOLD-funktionen.</i></b>
Ingen display-visning eller meddelelsen <i>no disc</i>	Låget på CD-afspilleren er ikke lukket rigtigt i.	Låget på CD-afspilleren er ikke lukket rigtigt i.	Luk låget.
	Kondensvand på laserlinsen.	Kondensvand på laserlinsen.	Lad CD-afspilleren akklimatisere et varmt sted, så fugten på linsen forsvinder.
	Der er ikke lagt en CD-plade i eller pladen er lagt forkert i.	Der er ikke lagt en CD-plade i eller pladen er lagt forkert i.	Læg en CD-plade i med den trykte side opad.
Batterierne i apparatet bliver ikke opladet, displayet viser ikke CHARGE.	CD-pladen er meget ridset.	CD-pladen er meget ridset.	Læg en anden CD-plade i.
	CD-pladen er snavset.	CD-pladen er snavset.	Rens CD-pladen.
Afspilningen starter ikke med den første melodi.	Der er brugt forkerte batterier.	Der er brugt forkerte batterier.	Kun et batterisæt kan oplades i CD-afspilleren.
	Snavsede kontakter.	Snavsede kontakter.	Rens dem med en klud.
	RESUME-, SHUFFLE- eller PROGRAM-funktionen er aktiveret.	RESUME-, SHUFFLE- eller PROGRAM-funktionen er aktiveret.	Sluk for RESUME-, SHUFFLE- eller PROGRAM-funktionen.

# FEJLFINDING

Forsøg aldrig på selv at reparere CD-afspilleren i garantiperioden, da garantien derved bortfalder!

PROBLEM	MULIG ÅRSAG	AFHJÆLPNING
Ingen lyd eller dårlig lyd kvalitet	PAUSE-funktionen er aktiveret.	Tryk på ►II
	Løse eller forkerte forbindelser.	Kontrollér alle forbindelser.
	Der er ikke skruet op for lydstyrken.	Skrup op for VOLUME-knappen.
	Hovedtelefonerne er vendt om.	Bemærk indikeringerne L (venstre) og R (højre).
	Hovedtelefonstikket er snavset.	Rens stikket.
	Der er kraftige magnetfelter i nærheden af CD-afspilleren.	Flyt CD-afspilleren eller dens kabler.
	Elektrostatisk opladning.	Tryk én gang på ◀◀ eller ▶▶ eller to gange på ►II.
	<b>Ved anvendelse i bilen:</b>	Placér CD-afspilleren et andet sted.
	Kraftige rystelser.	
	Kassetteadaptoren er ikke sat rigtigt i.	Sæt adaptoren rigtigt i.
Temperaturen i bilen er for høj eller for lav.	Lad CD-afspilleren akklimatisere.	
Cigartænderstikket er snavset.	Rens stikket.	
Forkert båndløbsretning ved aktiveret autoreverse-funktion i bilens kassetteafspiller.	Ændre autoreverse-retningen.	
Brum eller støj ved afspilning i bilen.	Stikket passer ikke ind i bilradioen.	Brug i stedet for kassetteadaptoren.

Dansk

---

**Meet Philips at the Internet**  
**<http://www.philips.com>**

**CE**

