

PHILIPS

AZ 7476 Portable Compact Disc Player

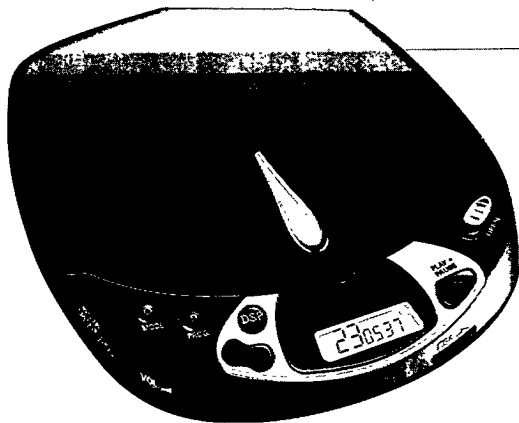

Instructions for Use
Mode d'emploi
Instrucciones de manejo
Bedienungsanleitung
Gebruiksaanwijzing
Istruzioni per l'uso
Bruksanvisning
Brugsanvisning
Käyttöohje
Manual de utilização
Οδηγίες χρήσεως



PHILIPS

| | | |
|----------------|------------------------|----------------------------|
| English | Controls.....6-7 | Operation12-16 |
| | Accessories8 | General information.....17 |
| | Power Supply9 | Troubleshooting18-19 |
| | Connections10-11 | |
| | | |

English

| | | |
|-----------------|-------------------------|---------------------------|
| Français | Commandes20-21 | Fonctionnement26-30 |
| | Accessoires22 | Généralités31 |
| | Alimentation.....23 | Recherche des |
| | Branchements24-25 | pannes32-33 |
| | | |

Français

| | | |
|----------------|----------------------|-----------------------------|
| Español | Mandos34-35 | Funcionamiento.....40-44 |
| | Accesorios.....36 | Información general45 |
| | Alimentación37 | Detección de |
| | Conexiones.....38-39 | anomalías.....46-47 |
| | | |

Español

| | | |
|----------------|-------------------------|-----------------------------|
| Deutsch | Bedienungselemente48-49 | Bedienung54-58 |
| | Zubehör50 | Allg. Informationen59 |
| | Stromversorgung51 | Fehlersuche.....60-61 |
| | Anschlüsse.....52-53 | |
| | | |

Deutsch

| | | |
|-------------------|----------------------------|-----------------------------|
| Nederlands | Bedieningstoetsen ...62-63 | Bediening68-72 |
| | Accessoires64 | Algemene informatie73 |
| | Voeding.....65 | Problemen |
| | Aansluitingen.....66-67 | oplossen.....74-75 |
| | | |

Nederlands

| | | |
|-----------------|------------------------|------------------------------|
| Italiano | Comandi76-77 | Funzionamento.....82-86 |
| | Accessori.....78 | Informazioni generali.....87 |
| | Alimentazione79 | Ricerca guasti88-89 |
| | Collegamenti.....80-81 | |
| | | |

Italiano

Deutschland

Hiermit wird bescheinigt, daß dieses Gerät in Übereinstimmung mit den Bestimmungen der Amtsblattverfügung 1046/1984 funktentstört ist.

Der Deutschen Bundespost wurde das Inverkehrbringen dieses Gerätes angezeigt und die Berechtigung zur Überprüfung der Serie auf Einhaltung der Bestimmungen eingeräumt.

Norge

Typeskilt finnes på apparatens underside.

| | | |
|----------------|--------------------------|---------------------------|
| Svenska | Reglage90-91 | Bruksanvisning.....96-100 |
| | Tillbehör.....92 | Allmänna |
| | Strömförsörjning93 | upplysningar101 |
| | Anslutningar.....94-95 | Felsökning102-103 |

Svenska

| | | |
|--------------|----------------------------|------------------------------|
| Dansk | Betjeningsknapper104-105 | Anvendelse110-114 |
| | Tilbehør.....106 | Generel information115 |
| | Strømforsyning.....107 | Fejlfinding116-117 |
| | Tilslutninger108-109 | |

Dansk

| | | |
|--------------|----------------------------|-----------------------------|
| Suomi | Käyttöpainikkeet ..118-119 | Käyttö.....124-128 |
| | Tarvikkeet120 | Yleistä129 |
| | Virransyöttö.....121 | Tarkistusluettelo ..130-131 |
| | Kytkenät122-123 | |

Suomi

| | | |
|------------------|-----------------------|----------------------------|
| Português | Comandos132-133 | Funcionamento.....138-142 |
| | Acessorios.....134 | Informações gerais.....143 |
| | Alimentação135 | Avarias144-145 |
| | Ligações136-137 | |

Português

| | | |
|-----------------|-------------------------|----------------------|
| Έλληνικά | Χειριστήρια.....146-147 | Γενικές |
| | Εξαρτήματα.....148 | πληροφορίες157 |
| | Τροφοδοσία.....149 | Διόρθωση |
| | Συνδέσεις150-151 | βλαβών.....158-159 |
| | Λειτουργία.....152-156 | |

Έλληνικά

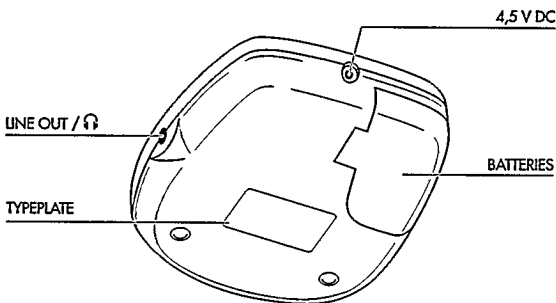
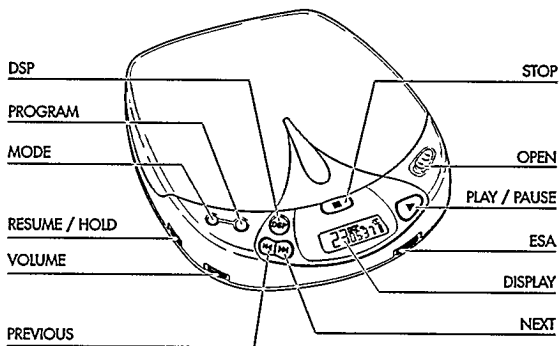

Typskylten finns på spelarens undersida.

Klass 1 laserapparat – Varning! Om apparaten används på annat sätt än denna bruksanvisning specificeras, kan användaren utsättas för osynlig laserstrålning, som överskrider gränsen för laserklass 1.

Denna apparat överensstämmer med EG:s direktiv om radioavstörning.

REGLAGE

- DISPLAY** Fönster med uppgift om olika spelfunktioner, spår och tider
- ▶ Tangent för att välja nästa musikspår eller (om den hålls nere) för att söka ett visst avsnitt på CD-skivan framåt
- ◀ Tangent för att välja föregående musikspår eller (om den hålls nere) för att söka ett visst avsnitt på CD-skivan bakåt
- VOLUME** Reglage för att justera av volymen i hörlurarna
- RESUME/HOLD** Reglage för att aktivera RESUME-funktionen (uppspelning från tidigare position) och/eller HOLD-funktionen (blockering av alla tangenter)
- MODE** ○ Tangent för att välja olika uppspelningslägen:
SHUFFLE→SHUFFLE REPEAT ALL→REPEAT 1→REPEAT ALL
→SCAN→av.
- PROG P** Tangent för att lagra spår till ett program och för att spela upp programmet
- DSP** **Digital Sound Processing:** Tangent för att välja olika ljudinställningar för ljudet i hörlurarna:
ROCK→POP→CAR→INCREDIBLE SURROUND→av.
- STOP** ■ Tangent för att stoppa uppspelning, radera diverse inställningar, slå av CD-spelaren
- OPEN** Knapp för att öppna CD-spelarens lock
- ▶|| Start- och paustangent.
- ESA** **Electronic Shock Absorption:** Reglage för att aktivera det elektroniska buffertminnet för störningsfritt ljud
- LINE OUT /** Utgång för hörlurar och fjärrkontroll (3,5 mm)
- 4,5 V DC** Ingång för extern strömförsörjning
- Battery compartment** (Batterifack) För isättning av batterier

Obs: Om strömförsörjningen sker via DC-ingången (batterieliminatör eller cigarettändaruttaget i bilen) har displayen belysning. Vid batteridrift lyser de i 10 sekunder efter en tangenttryckning.

TILLBEHÖR

Svenska

**Tillbehör (medföljer eller kan anskaffas som extra tillbehör från
Din återförsäljare eller från Philips Service Center)**

Tillbehör för strömförsörjning

AY 3160 batterieliminators 4,5/400 mA likström med pluspol i mittstiftet

Obs: Använd endast batterieliminators AY 3160, andra produkter kan skada apparaten.

Biltillbehör

AY 3545 - bilvoltageadapter (4,5 V/600 mA likström, pluspol i mittstiftet)

AY 3501 - biladapterkassett

STRÖMFÖRSÖRJNING

Svenska

Batterieliminators (medföljer eller anskaffas som tillbehör)

- 1 Se till att spänningen är densamma som för batterieliminators (se tillbehör).
 - 2 Anslut batterieliminators till CD-spelars 4,5 DC-ingång och till vägguttaget.
- Dra alltid ut batterieliminators ur vägguttaget när Du inte använder den.

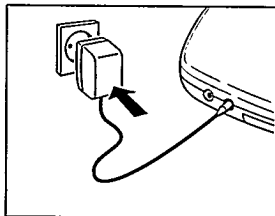

Batterier typ LR6, UM3 eller AA (medföljer eller kan anskaffas som tillbehör)

- Öppna batterifacket och sätt in det laddningsbara batteripaketet eller 2 alkaliska batterier.

Ungefärlig speltid under normala förhållanden:

Alkaliska batterier: 5,5 timmar (ESA av)
4,5 timmar (ESA på)

- Tag ur batterierna om de är slut eller om CD-spelars kommer att stå oanvänd under en längre tid.

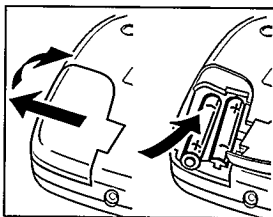

Obs: I högra hörnet av displayen visas batteriernas status:

-Om batterierna är **starka** visas ingen markering.

-Om batterierna är **svaga** tänds symbolen . Vid laddningsbara batterier visas ingen symbol.

-Om batterierna är **slut** blinkar symbolen  -och meddelandet **BAAT** visas. Byt batterier eller anslut till batterieliminators.

Alla batterier innehåller kemiska substanser och måste därför tas om hand på rätt sätt när de slutanvänts.

ANSLUTNINGAR

Svenska

Hörlurar (medföljer)

- Anslut de medföljande hörlurarna (16 ohm/3,5mm kontakt) via utgången LINE OUT/Ω.

Obs: Utgången kan också används för att ansluta ett HiFi-system (signalkabel) eller bilradio (adapterkassett eller signalkabel). I båda fallen måste volymen på CD-spelaren ställas in på maxläge (10).

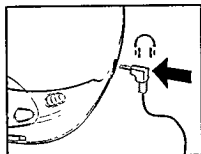

Använd huvudet när Du använder hörlurar!

För hörselns skull: Sätt inte på för hög volym i hörlurarna. Hörselexperter varnar för att konstant användning på hög volym kan skada hörseln för livet.

För trafikens skull: Använd inte hörlurarna i trafik. Det kan skapa farliga situationer och är olagligt i många länder. Om hörlurarna är av den typ som släpper in ljud utifrån är det olämpligt att vrida upp volymen så högt att Du inte kan höra vad som sker runtom.

TEKNISKA DATA

| | |
|---------------------------------|-------------------------------|
| Frekvensomfång..... | 20 - 20000 Hz |
| Relation signal/störning..... | typ. 95 dBA |
| Kanalseparering | typ. 70 dBA |
| T.H.D. | typ. 0.05 % |
| Omvandling..... | Bitströms D/A-konverterare |
| Batterier | 2 x 1.5 V, typ AA / LR6 / UM3 |
| Dimensioner (b x h x d)..... | 134 x 30.5 x 154 mm |
| Vikt (utan/med batterier) | ca 250/290 g |

Anslutningar för användning i bil (medföljer eller kan anskaffas som extra tillbehör)

- 1 Se ut en säker plats för CD-spelaren på en horisontell, skakfri och stabil yta, där den inte utgör någon fara och inte är i vägen för förare eller passagerare.
 - 2 Sätt i adaptorns DC-kontakt i DC-ingången på CD-spelaren (*endast för 12V bilbatteri, negativ jord*).
 - 3 Sätt in adaptern i cigarettändaruttaget. Det kan eventuellt behöva rengöras för bättre elektrisk kontakt.
 - 4 Vrid ner volymen och *stäng av den automatiska bandvändningsfunktionen (om sådan finns) i bilradions kassettspelare*.
 - 5 Sätt in adapterkassetten i utgången markerad LINE OUT/  på CD-spelaren.
 - 6 Skjut försiktigt in adapterkassetten i bilradions kassettfack.
 - 7 Se till att sladden inte är i vägen för körningen.
 - 8 Starta CD-spelaren, sätt volymen i maxläge (10) och justera ljudet med reglaget på bilradion.
- För att få ut adapterkassetten trycker Du på bilradions eject-knapp.
 - Tag alltid bort adaptern när CD-spelaren inte är i bruk.

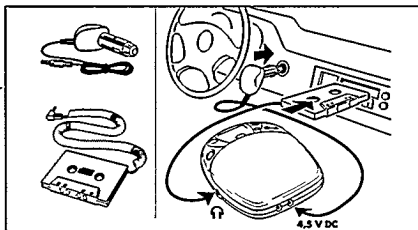

Att observera vid användning i bil:

- Undvik stark värme från kupévärmare eller direkt solljus (t ex sommardag i en parkerad bil).
- Om bilradion är utrustad med LINE IN-ingång är det bättre att använda den för anslutning till bilradion i stället för adapterkassetten. Anslut signalsladden till LINE IN-ingång och CD-spelarens utgång markerad LINE OUT / .

BRUKSANVISNING

Svenska

Hur Du lägger in CD-skivan

- Tryck lätt på CD-skivans mitt så att den ligger rätt på navet.

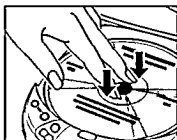

Hur Du tar upp CD-skivan

- Håll CD-skivan runt kanten och tryck lätt på navet.

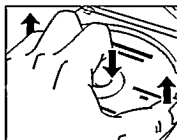

Uppspelning av CD

- 1 Öppna locket genom att skjuta knappen markerad OPEN åt sidan.
- 2 Lägg i en CD-skiva med den tryckta sidan uppåt.
- 3 Stäng locket genom att trycka på höger sida.

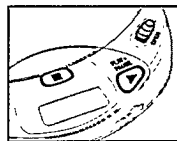

- Displaymeddelande: (exempel)
17 = totalt antal spår / 51:06 = total speltid

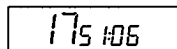

- 4 Tryck på ►II. Då startar CD-spelaren.
→ Displaymeddelande: (exempel)
4 = aktuellt spår / 2:56 = tid som spelats av
aktuellt spår

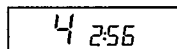

- 5 Justera ljudet med reglagen VOLYM och DSP.
 - 6 Uppspelningen kan avbrytas med tangenten markerad ►II. Om du trycker på ►II en gång till sätts uppspelningen igång igen.
→ Displaymeddelande: tid för aktuell position (blinkande).
 - 7 Tryck på STOP ■ om Du vill avsluta uppspelningen.
→ Displaymeddelande: totalt antal spår / total speltid.
- Om Du trycker på STOP ■-knappen igen, slås CD-spelaren av.

Obs: Om ingen tangent tryckts ner på 60 sekunder stängs CD-spelaren av automatiskt.



Hur Du väljer ett annat spår

- Tryck snabbt på ◀◀ respektive ▶▶ en eller flera gånger om Du vill hoppa till början av aktuellt (eller föregående) respektive nästa spår.
 - Displaymeddelande: Nummer på valt spår.
 - Från uppspelningsläge: Uppspelningen fortsätter automatiskt.
 - Från stoppläge: Tryck på ▶|| för att starta uppspelningen.

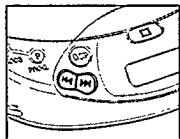

Hur Du söker ett visst avsnitt under uppspelning

- 1 Håll ner ◀◀ respektive ▶▶ om Du vill söka ett visst avsnitt framåt respektive bakåt.
 - Efter 2 sekunder börjar sökningen med hög hastighet.
- 2 Släpp upp tangenten när Du har kommit fram till det önskade avsnittet.

Obs: I lägena SHUFFLE, REPEAT 1 och PROGRAM kan sökning utföras endast inom det spår som just spelas. Sökning kan inte utföras i SCAN-läge.

BRUKSANVISNING

MODE ○ – olika uppspelningslägen

- Genom att trycka på MODE ○-tangenten kan Du välja olika uppspelningslägen:

SHUFFLE: Spåren spelas *i slumpvis ordning* tills alla har spelats en gång.

SHUFFLE REPEAT ALL: Alla spår spelas *gång på gång i slumpvis ordning* tills Du går ur den uppspelningsläget.

REPEAT 1: Spåret spelas *gång på gång* tills Du går ur det uppspelningsläget.

REPEAT ALL: Skivan spelas *gång på gång* tills Du går ur det uppspelningsläget.

SCAN: Varje spår spelas i 10 sekunder tills Du går ur det uppspelningsläget eller tills alla spår har spelats en gång.

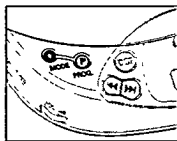

- ➔ I displayen visas det valda uppspelningsläget.
- ➔ Under uppspelning: Uppspelningen fortsätter automatiskt med det valda uppspelningsläget.
- ➔ Från stoppläge: Tryck på ► for att starta uppspelningen.

Observera:

- Du kan välja mellan 12 olika uppspelningslägen när Du kombinerar alla ovannämnda lägen med PROGRAM.
- Alla uppspelningslägen raderas med MODE ○-knappen.

BRUKSANVISNING

PROG – programmering av spår (max 25 spår)

- 1 Välj önskat spår med PREV ◀◀ eller NEXT ▶▶.
- 2 När önskat spår visas i displayen trycker Du på PROG så att spåret lagras i minnet.

→ Displaymeddelande: Spårets nummer
/ P / totalt antal lagrade spår

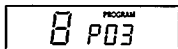

Observera:

- Om Du försöker lagra mer än 25 spår visar displayen FULL.
- Om Du trycker på PROG utan att ha valt något spår visar displayen SELECT.

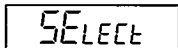
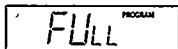

Uppspelning av program:

- Från STOP-läge: Tryck på PLAY/PAUSE ▶▶.
- Från uppspelningssläge: Tryck först på STOP ■ och sedan på PLAY/PAUSE ▶▶.
 - Displaymeddelande: PROGRAM
 - Programmet spelas i valt uppspelningssläge (t ex shuffle).

Kontroll av inställningarna:

- Håll ner PROG i mer än 2 sekunder.
 - Displaymeddelande: Alla lagrade spår visas en kort stund ett efter ett.

Radering av program i STOP-läge:

- Tryck på STOP ■ om Du vill radera programmet.
 - PROGRAM försvinner i displayen och programmet raderas.
 - ERROR visas en kort stund i displayen.

Obs: Programmet raderas också när strömtillförseln bryts eller när locket öppnas.

BRUKSANVISNING

ESA – Elektroniskt stötdämparminne

- Aktivera ESA-minnet genom att dra ESA-reglaget till höger.
 - ESA visas i displayen.
 - ESA-minnet lagrar kontinuerligt i förväg de data som kommer att spelas. På så sätt undviks hopp i uppspelningen som kan uppkomma genom stötar eller skakningar.
 - Om stötarna och skakningarna pågår under en längre tid kan ESA-minnet tömmas helt. Då visar displayen *SOFFY*, och det blir inget ljud.

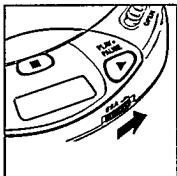

Observera: Just när Du kopplar in eller bort ESA-minnet avbryts eller fördröjs uppspelningen ett kort ögonblick.

RESUME / HOLD

RESUME – uppspelning från den position där den avbröts

- Aktivera RESUME-funktionen genom att dra RESUME/HOLD till mitten.
- Om Du stoppar uppspelningen genom att trycka på STOP ■ lagras den sist spelade positionen.
- Tryck på ►|| om Du vill börja lyssna igen från den position där uppspelningen avbröts.

HOLD – fränkoppling av alla tangenter

- Aktivera HOLD-funktionen genom att dra RESUME/HOLD längst ut till höger.
 - Då är alla tangenter fränkopplade och fungerar inte förrän Du stänger av funktionen igen. Om Du trycker på en tangent (utom OPEN) visar displayen meddelandet HOLD.

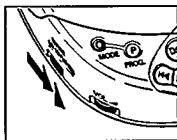

Observera:

-I HOLD-läge aktiveras automatiskt RESUME-funktionen.

-Om Du öppnar locket raderas informationen angående senaste position.

ALLMÄNNA UPPLYSNINGAR

Svenska

Skötsel

- CD-spelarens lins (X) får aldrig vidröras!
- Utsätt inte CD-spelaren, batterierna eller CD-skivorna för fukt eller väta, sand, damm eller stark värme från element eller direkt solljus.
- Linsen kan bli immig om CD-spelaren plötsligt flyttas från kall till varm miljö, och då omöjliggörs all uppspelning. Låt CD-spelaren stå i värmen en stund tills kondensen dunstar.
- CD-spelaren kan rengöras med mjukt lätt fuktat sämskskinn. Använd inte rengöringsmedel, eftersom det kan vara frätande.
- Lyft alltid CD-skivan i kanten och lägg tillbaka den i fodralet efter användning.
- För att rengöra CD-skivan kan Du torka av den med en mjuk luddfri duk från mitten rakt ut mot kanten. Rengöringsmedel kan förstöra skivan!
- Om en nyköpt CD-skiva inte ligger rätt på navet beror det på att det sitter små ojämnheter runt skivans mitthål. Ta bort ojämnheterna genom att gnida kanten på mitthålet med en penna eller liknande.

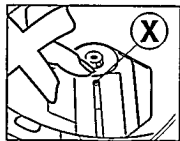

Miljöinformation

- Var vänlig rätta Dig efter de lokala bestämmelserna angående kassering av förpackningsmaterial, använda batterier och gammal utrustning.
- Allt onödigt förpackningsmaterial har undvikits. Vi har gjort vårt yttersta för att underlätta källsortering: kartong (lådan), svällande styrenplast (stötskydd) och etylenplast (plastpåsar, skyddande skumgummiplatta).
 - CD-spelaren består av material som kan återvinnas om den tas om hand av specialföretag.
 - Kasta inte använda batterier i hushållssoporna.

FELSÖKNING

Svenska

- Om fel uppstår bör Du gå igenom nedanstående punkter innan Du lämnar in CD-spelaren för reparation.
- Om Du inte kan åtgärda problemet genom att följa anvisningarna nedan bör Du vända Dig till Din återförsäljare eller serviceverkstug.

| PROBLEM | TROLIG ORSAK | ÅTGÄRD |
|---|--|--|
| Ingen ström eller ingen uppspelning | Batterier | |
| | Batterierna fel insatta | Sätt i batterierna rätt |
| Display: inget meddelande | Nyinsatta batterier | Tryck på ►II |
| | Batterierna slut | Byt/ladda batterierna |
| | Kontaktpolerna smutsiga | Rengör dem med en trasa |
| | Batterieliminators | Sätt i |
| | Glappkontakt | batterieliminators ordentligt |
| | I bilen | |
| | Cigarettändaren blir strömlös när tändningen vrids av. | Vrid på tändningen eller sätt i batterier |
|  CD-spelaren startar inte eller tystnar | HOLD-funktionen är aktiverad | Stäng av HOLD-funktionen |
| | Locket är inte riktigt stängt | Stäng locket ordentligt |
| | Kondens på linsen | Låt CD-spelaren stå i värmen tills imman dunstar |
| Display: inget meddelande eller <i>no disc</i> | Ingen eller fel ilagd CD | Lägg i en CD med etiketten upp |
| | CD-skivan repad | Tag en annan CD-skiva |
| | CD-skivan smutsig | Torka av CD-skivan |
| Batteriladdning i enheten fungerar inte, laddningslampan lyser inte | Fel sorts batterier | Endast batteripaket kan laddas upp i enheten |
| | Kontakterna smutsiga | Torka av dem med en trasa |
| Uppspelningen börjar inte från första spåret | RESUME, SHUFFLE eller PROGRAM aktiverade | Stäng av RESUME, SHUFFLE eller PROGRAM |

FELSÖKNING

Svenska

Under inga som helst omständigheter får du på egen hand försöka reparera apparaten, eftersom detta upphäver din garanti!

| PROBLEM | TROLIG ORSAK | ÅTGÄRD |
|--|---|---|
| Inget eller dåligt ljud | PAUSE aktiverad | Tryck på ►► |
| | Glappkontakt eller felaktiga anslutningar | Kontrollera anslutningarna |
| | Låg volym | Justera volymen |
| | Hörlurarna felvända | Kontrollera markeringarna L (vänster) och R (höger) |
| | Hörlurskontakten smutsig | Torka av hörlurskontakten |
| | Starka magnetfält nära CD-spelaren | Flytta CD-spelaren eller flytta kablarna |
| | Elektrostatisk laddning från användaren via CD-spelaren | Tryck på ◀◀ eller ▶▶ en gång eller på ►► två gånger |
| I bilen | | |
| Kraftiga skakningar | Flytta CD-spelaren | |
| Adapterkassetten felaktigt insatt | Sätt i adapterkassetten ordentligt | |
| Temperaturen i bilen för hög/låg | Vänta tills CD-spelaren har anpassat sig till omgivningen | |
| Cigarettändaren eller DC-ingången smutsiga | Rengör cigarettändaren eller DC-ingången | |
| Fel spelriktning på bilens kassettspelare | Byt riktning på kassettspelaren | |
| Brum eller brus i bilen | Olämpligt bilradiouttag | Använd adapterkassetten |

Meet Philips at the Internet
<http://www.philips.com>

