

# PHILIPS

AZ 7476 Portable Compact Disc Player

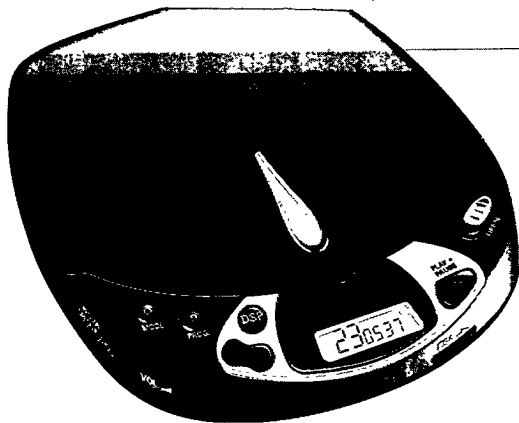

Instructions for Use  
Mode d'emploi  
Instrucciones de manejo  
Bedienungsanleitung  
Gebruiksaanwijzing  
Istruzioni per l'uso  
Bruksanvisning  
Brugsanvisning  
Käyttöohje  
Manual de utilização  
Οδηγίες χρήσεως



**PHILIPS**



<b>English</b>	Controls.....6-7	Operation .....12-16
	Accessories .....8	General information.....17
	Power Supply .....9	Troubleshooting .....18-19
	Connections .....10-11	

**English**

<b>Français</b>	Commandes .....20-21	Fonctionnement .....26-30
	Accessoires .....22	Généralités .....31
	Alimentation.....23	Recherche des
	Branchements .....24-25	pannes .....32-33

**Français**

<b>Español</b>	Mandos .....34-35	Funcionamiento.....40-44
	Accesorios.....36	Información general .....45
	Alimentación .....37	Detección de
	Conexiones.....38-39	anomalías.....46-47

**Español**

<b>Deutsch</b>	Bedienungselemente48-49	Bedienung .....54-58
	Zubehör .....50	Allg. Informationen .....59
	Stromversorgung .....51	Fehlersuche.....60-61
	Anschlüsse.....52-53	

**Deutsch**

<b>Nederlands</b>	Bedieningstoetsen ...62-63	Bediening .....68-72
	Accessoires .....64	Algemene informatie .....73
	Voeding.....65	Problemen
	Aansluitingen.....66-67	oplossen.....74-75

**Nederlands**

<b>Italiano</b>	Comandi .....76-77	Funzionamento.....82-86
	Accessori.....78	Informazioni generali.....87
	Alimentazione .....79	Ricerca guasti .....88-89
	Collegamenti.....80-81	

**Italiano**

---

**Deutschland**

Hiermit wird bescheinigt, daß dieses Gerät in Übereinstimmung mit den Bestimmungen der Amtsblattverfügung 1046/1984 funktentstört ist.

Der Deutschen Bundespost wurde das Inverkehrbringen dieses Gerätes angezeigt und die Berechtigung zur Überprüfung der Serie auf Einhaltung der Bestimmungen eingeräumt.

**Norge**

Typeskilt finnes på apparatens underside.

<b>Svenska</b>	Reglage .....90-91	Bruksanvisning.....96-100
	Tillbehör.....92	Allmänna
	Strömförsörjning .....93	upplysningar .....101
	Anslutningar.....94-95	Felsökning .....102-103

**Svenska**

<b>Dansk</b>	Betjeningsknapper104-105	Anvendelse .....110-114
	Tilbehør.....106	Generel information .....115
	Strømforsyning.....107	Fejlfinding .....116-117
	Tilslutninger .....108-109	

**Dansk**

<b>Suomi</b>	Käyttöpainikkeet ..118-119	Käyttö.....124-128
	Tarvikkeet .....120	Yleistä .....129
	Virransyöttö.....121	Tarkistusluettelo ..130-131
	Kytkenät .....122-123	

**Suomi**

<b>Português</b>	Comandos .....132-133	Funcionamento.....138-142
	Acessorios.....134	Informações gerais.....143
	Alimentação .....135	Avarias .....144-145
	Ligações .....136-137	

**Português**

<b>Έλληνικά</b>	Χειριστήρια.....146-147	Γενικές
	Εξαρτήματα.....148	πληροφορίες .....157
	Τροφοδοσία.....149	Διόρθωση
	Συνδέσεις .....150-151	βλαβών.....158-159
	Λειτουργία.....152-156	

**Έλληνικά**

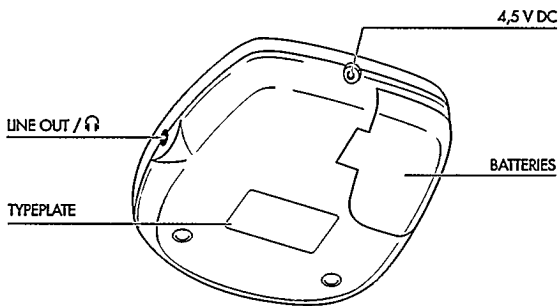
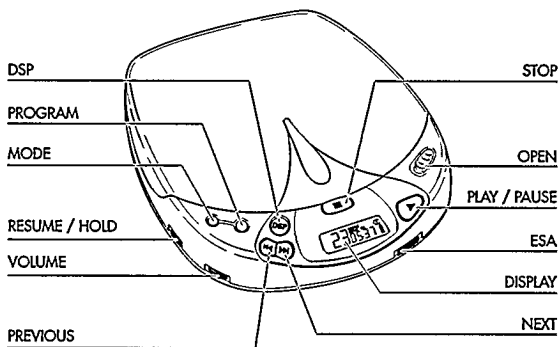

*Opmerking: Bij externe voeding via de 4.5 V DC-ingang (netadapter of sigarettenaansteker in de auto) is het display verlicht. Wanneer de speler via de batterijen gevoed wordt, dan brandt de verlichting 10 seconden lang nadat een toets ingedrukt is.*

***Dit apparaat voldoet aan de radio-ontstoringseisen van de Europese Gemeenschap.  
Het typeplaatje bevindt zich op de onderkant van het apparaat.***

# BEDIENINGSTOETSEN

- DISPLAY** .....In het display verschijnen de manier van afspelen, het nummer en de speelduur
- ▶▶** .....Toets voor het opzoeken van het volgende nummer of, als u de toets ingedrukt houdt, voor het opzoeken van een passage verderop op de CD
- ◀◀** .....Toets voor het opzoeken van het vorige nummer of, als u de toets ingedrukt houdt, voor het opzoeken van een eerdere passage op de CD
- VOLUME** .....Knop voor het regelen van het volume van de hoofdtelefoonuitgang
- RESUME/HOLD** .....Schakelaar voor het inschakelen van de RESUME-functie (hervatten van het afspelen) en/of de HOLD-functie (blokkeren van alle toetsen)
- MODE** ○ .....Toets voor het selecteren van de diverse manieren van afspelen: SHUFFLE→SHUFFLE REPEAT ALL→REPEAT 1→REPEAT ALL→SCAN→uit
- PROG P** .....Toets voor het vastleggen van nummers in een programma en voor het controleren van het programma
- DSP** .....**Digital Sound Processing:** toets voor het selecteren van de diverse geluidsinstellingen via de hoofdtelefoonuitgang: ROCK→POP→CAR→INCREDIBLE SURROUND→uit
- STOP** ■ .....Toets om het afspelen te beëindigen, om diverse instellingen te wissen, om de CD-speler uit te zetten.
- OPEN** .....Schuifschakelaar voor het openen van het CD-deksel
- ▶||** .....Toets om het afspelen van een CD te starten en te onderbreken
- ESA** .....**Electronic Shock Absorption:** Schakelaar voor het activeren van het elektronische buffergeheugen voor een ononderbroken weergave
- LINE OUT / ⚡** .....Aansluiting voor een hoofdtelefoon of afstandsbediening (3,5 mm)
- 4,5 V DC** .....Ingang voor externe voeding
- Battery compartment** (Batterijvak) voor het plaatsen van de batterijen

# ACCESSOIRES

## Accessoires

*(meegeleverd of los verkrijgbaar bij uw handelaar of Philips Servicecentrum)*

### Accessoires voor de voeding

AY 3160 netadapter 4,5 V/400 mA gelijkstroom, pluspool aan de middenpen

*Opmerking: Gebruik enkel de AY 3160 adapter, andere producten kunnen het apparaat beschadigen.*

### Accessoires voor in de auto

AY 3545 - autospanningsomvormer (4,5 V/600 mA gelijkstroom, pluspool aan de middenpen)

AY 3501 - auto-adaptercassette



Batterijen niet weggooien,  
maar inleveren als KCA.





## Netadapter (meegeleverd of los verkrijgbaar)

- 1 Controleer of de plaatselijke spanning overeenkomt met de spanning van de adapter (zie accessoires).
- 2 Verbind de netadapter met de 4.5 V DC-aansluiting van de speler en het stopcontact.
  - Haal de adapter uit het stopcontact telkens als deze niet wordt gebruikt.

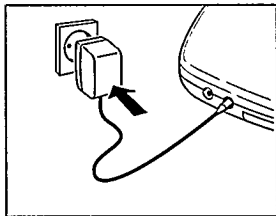

## Batterijen, type LR6, UM3 of AA (meegeleverd of los verkrijgbaar)

- Maak het batterijvak open en plaats er de oplaadbare batterij of 2 alkaline batterijen in.

Speelduur onder normale omstandigheden:  
Alkaline batterijen: 5,5 uur (ESA uit)  
4,5 uur (ESA aan)

- Verwijder de batterijen als ze leeg zijn of als u de CD-speler langere tijd niet zult gebruiken.

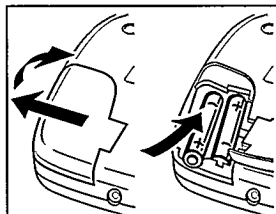

*Opmerking: Rechtsboven in het display wordt de capaciteit van de batterijen aangegeven.*

*-Volle batterijen: geen indicatie.*

*-Bijna lege batterijen: het symbool  verschijnt. Dit symbool werkt niet als er oplaadbare batterijen gebruikt worden.*

*-Lege batterijen: het symbool  knippert en de melding *LR6* verschijnt. Vervang de batterijen of sluit de netadapter aan.*

**Batterijen bevatten chemicaliën en moeten daarom op de juiste manier ingeleverd worden.**

# AANSLUITINGEN

## Aansluiten van de hoofdtelefoon (meegeleverd)

- Sluit de meegeleverde hoofdtelefoon (16 ohm/ 3,5 mm-stekker) aan op de LINE OUT/  -aansluiting.

*Opmerking: U kunt deze aansluiting ook aansluiten op uw hifi-systeem (aansluitkabel) of van op uw auto-radio (adaptercassette of aansluitkabel). In beide gevallen moet u het geluid van de CD-speler op maximum zetten (10).*

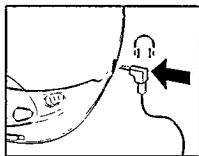

### Hoofdtelefoon op: houd het hoofd erbij

**Bescherm uw gehoor:** Zet het geluid van de hoofdtelefoon niet te hard. Deskundigen wijzen erop dat uw gehoor beschadigd kan worden wanneer de hoofdtelefoon voortdurend (te) hard staat.

**Veilig in het verkeer:** Zet de hoofdtelefoon niet op terwijl u achter het stuur zit. Dit kan een ongeluk veroorzaken en bovendien is het in veel landen wettelijk verboden. Ook al heeft u een hoofdtelefoon waarmee u nog kunt horen wat er om u heen gebeurt, zet dan het geluid niet zo hard dat dit niet meer kan.

### TECHNISCHE GEGEVENS

Frequentiebereik .....	20 - 20000 Hz
Signaal/ruisverhouding .....	typ. 95 dBA
Kanaalscheiding .....	typ. 70 dBA
Totale harmonische vervorming .....	typ. 0.05 %
Conversie .....	Bitstream D/A - omzetter
Batterijen .....	2 x 1.5 V, type AA / LR6 / UM3
Afmetingen (b x h x d) .....	134 x 30.5 x 154 mm
Gewicht (zonder/met batterijen).....	circa 250/290 gms

# AANSLUITINGEN

## Aansluitingen voor het gebruik in de auto

*(meegeleverd of los verkrijgbaar)*

- 1 Zoek een veilige plaats voor de CD-speler op een horizontale, schokvrije en stevige ondergrond en zo dat de CD-speler geen gevaar of belemmering vormt voor de bestuurder of deinzittenden.

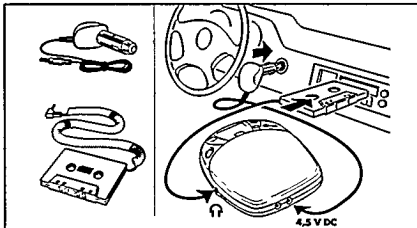

- 2 Sluit de DC-stekker van de spanningsomvormer aan op de DC-ingang van uw CD-speler (*enkel voor een 12 volt accu, minpool geaard*).
  - 3 Sluit de spanningsomvormer aan op de sigarettenaansteker. Maak zonodig de sigarettenaansteker schoon voor een goed elektrisch contact.
  - 4 Zet het geluid zacht en *zet de autoreverse-functie (indien aanwezig) van uw autoradio-cassettespeler uit*.
  - 5 Sluit de stekker van de adaptercassette aan op de LINE OUT/⌚-aansluiting van de CD-speler.
  - 6 Schuif de adaptercassette voorzichtig in de cassettevak van de autoradio.
  - 7 Zorg ervoor dat het snoer u niet hindert tijdens het rijden.
  - 8 Zet de CD-speler aan, zet het geluid op maximum (10) en stel de klank in met de toetsen van de autoradio.
- Druk op de EJECT-toets van de autoradio om de adaptercassette uit te halen.
  - Haal altijd de spanningomvormer uit de sigarettenaansteker als u de CD-speler niet gebruikt.

### *Opmerkingen over gebruik in de auto:*

- Vermijd extreem hoge temperaturen door de verwarming in de auto of door de zon (vb. als u 's zomers de auto parkeert).
- Als u autoradio een LINE IN-ingang heeft, dan kunt u die beter gebruiken i.p.v. de adaptercassette voor het aansluiten op de radio. Verbind met de aansluitkabel de LINE IN-ingang met de LINE OUT/⌚-aansluiting van de CD-speler.

# BEDIENING

## Plaatsen van de CD

- Druk de CD in het midden goed aan zodat hij goed op zijn plaats ligt.

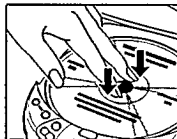

## Uitnemen van de CD

- Houd de CD bij de rand vast en druk zacht in het midden.

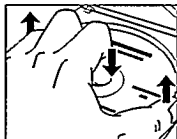

## Afspelen van een CD

- 1 Schuif de OPEN-schakelaar opzij om het deksel te openen.
- 2 Plaats een audio-CD met de bedrukte kant naar boven.
- 3 Druk op de rechterkant van het deksel om het te sluiten.

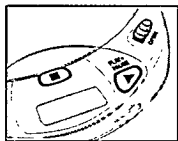

- Display-indicatie: (bijvoorbeeld)  
17 = totale aantal nummers / 51:06 = totale speelduur

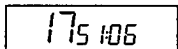

- 4 Druk op de ►► -toets om het afspelen te starten.

- Display-indicatie: (bijvoorbeeld)  
4 = huidige nummer / 2:56 = verstreken speelduur van dit nummer

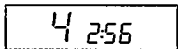

- 5 Stel de klank in met de toetsen VOLUME en DSP.
  - 6 U kunt het afspelen van de CD onderbreken door op de ►► -toets te drukken. Het afspelen wordt hervat als u nogmaals op de ►► -toets drukt.  
→ Display-indicatie: de tijd van de huidige positie (knippert).
  - 7 Druk op de STOP ■ -toets om het afspelen te beëindigen.  
→ Display-indicatie: totale aantal nummers / totale speelduur.
- Als u nogmaals op de STOP ■ -toets drukt dan zet u het apparaat uit.

*Opmerking: Als gedurende 90 seconden geen enkele toets ingedrukt wordt, dan schakelt het apparaat automatisch uit.*



## Kiezen van een ander nummer

- Druk één of meerdere keren kort op de toets ◀◀ of ▶▶ om naar het begin van het huidige of een vorig nummer of een volgend nummer te gaan.

- Display-indicatie: het gekozen nummer.
- Tijdens het afspelen: de CD-speler gaat automatisch verder met het gekozen nummer.
- Als de speler stilstaat: druk op de ▶▶ -toets om het afspelen te starten.

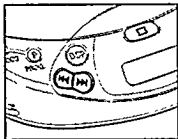

## Zoeken naar een passage tijdens het afspelen

- 1 Houd de toets ◀◀ of ▶▶ ingedrukt om een bepaalde passage eerder of verderop op de CD op te zoeken.
  - Na 2 seconden wordt het zoeken versneld.
- 2 Laat de toets los zodra u bij de gewenste passage komt.

*Opmerking: Bij SHUFFLE, REPEAT 1 of PROGRAM, kan enkel gezocht worden binnen het nummer in kwestie. Bij SCAN is zoeken niet mogelijk.*

# BEDIENING

## MODE ○ – verschillende manieren van afspelen

- Druk op de MODE ○ -toets om te kiezen uit de verschillende manieren van afspelen:

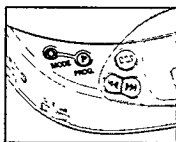

SHUFFLE: De nummers worden *in willekeurige volgorde* allemaal één keer afgespeeld.

SHUFFLE REPEAT ALL: Alle nummers worden *in willekeurige volgorde herhaald* totdat u deze keuze beëindigt.

REPEAT 1: Hetzelfde nummer wordt *herhaald* totdat u deze keuze beëindigt.

REPEAT ALL: De hele CD wordt *herhaald* totdat u deze keuze beëindigt.

SCAN: Elk nummer wordt gedurende 10 seconden afgespeeld totdat u deze keuze beëindigt of totdat alle nummers aan de beurt geweest zijn.

- De gekozen manier van afspelen verschijnt in het display.
- Tijdens het afspelen: het afspelen van de cd gaat automatisch verder op de manier die u gekozen heeft.
- Terwijl de speler stilstaat: druk op de ►|| -toets om het afspelen van de cd te starten.

### Opmerkingen:

- U kunt uit 12 verschillende manieren van afspelen kiezen als u de bovenstaande manieren combineert met behulp van de PROGRAM-functie.
- Met de MODE ○ -toets schakelt u alle keuzes uit.

## PROG - programmeren van nummers (max. 25 nummers)

- 1 Kies het gewenste nummer met PREV ◀◀ of NEXT ▶▶.
- 2 Druk, zodra het gewenste nummer in het display verschijnt, op de PROG-toets om het nummer in het geheugen op te slaan.

→ Display-indicatie: het gekozen nummer  
/ P / totale aantal opgeslagen nummers, vb.

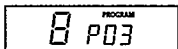

### Opmerkingen:

- Als u probeert meer dan 25 nummers op te slaan, dan verschijnt in het display **FULL**.
- Als u PROG drukt zonder eerst een nummer te hebben gekozen, dan verschijnt in het display **SELECT**.

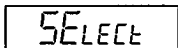
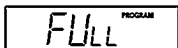

### Afspelen van een programma:

- Als u de nummers gekozen heeft terwijl de speler stilstand, druk dan op de PLAY/PAUSE ▶|| -toets.
- Als u de nummers gekozen heeft tijdens het afspelen, druk dan eerst op STOP ■ en vervolgens op de PLAY/PAUSE ▶|| -toets.
  - Display-indicatie: PROGRAM.
  - Uw programma wordt afgespeeld op de manier die u gekozen heeft (vb. SHUFFLE).

### Controleren van het programma:

- Houd de PROG-toets minimaal 2 seconden ingedrukt.
  - Display-indicatie: alle opgeslagen nummers knippen achtereen volgens gedurende korte tijd.

### Wissen van het programma terwijl de speler stilstaat:

- Druk op de STOP ■ -toets om het programma te wissen.
  - PROGRAM verdwijnt uit het display en uw programma is gewist.
  - In het display verschijnt heel even **CLERF**.

*Opmerking: Het programma wordt ook gewist als de stroom onderbroken wordt of als u het deksel opent.*

# BEDIENING

## ESA - Geheugen voor een ononderbroken weergave

- Schuif de ESA-schakelaar naar rechts om de ESA-functie aan te zetten.
  - In het display verschijnt het ESA-symbool.
  - De data van de CD worden voor ze afgespeeld worden opgeslagen in het ESA-geheugen. Hierdoor wordt voorkomen dat tijdens het afspelen het geluid onderbroken wordt door schokken of trillingen.
  - Door langdurige schokken of trillingen kan het ESA-buffergeheugen volledig leeg raken. In het display verschijnt dan *SBFF Y* en het geluid wordt onderbroken.

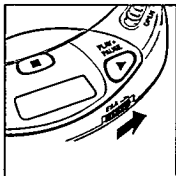

*Opmerking: Op het moment dat u de ESA-functie aan of uitzet, wordt het afspelen van de CD even vertraagd of onderbroken.*

## RESUME / HOLD-schakelaar

### RESUME – Hervatten van het afspelen

- Schuif de RESUME/HOLD-schakelaar in de middelste stand om de RESUME-functie aan te zetten.
- Als u nu op de STOP ■ -toets drukt om het afspelen te beëindigen, dan wordt de laatst afgespeelde positie opgeslagen.
- Druk op ►II om het afspelen te hervatten vanaf de positie waar het afspelen eerder was beëindigd.

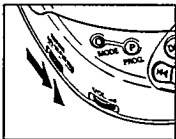

### HOLD – Blokkeren van alle toetsen

- Schuif de RESUME/HOLD-schakelaar helemaal naar rechts om de HOLD-functie aan te zetten.
  - Alle toetsen zijn nu geblokkeerd en u kunt ze niet meer gebruiken totdat u de functie weer uitzet. Als u nu op een toets drukt (uitgezonderd OPEN), verschijnt in het display HOLD.

Opmerkingen:

- Als de HOLD-functie aanstaat, dan staat ook automatisch de RESUME-functie aan.
- Maak het CD-deksel niet open; de informatie over de laatst afgespeelde positie wordt dan namelijk gewist.



# ALGEMENE INFORMATIE

## Onderhoud

- Raak nooit de lens (X) van de CD-speler aan!
- Bescherm de CD-speler, de batterijen en de CD's tegen regen en vocht, zand en stof en extreem hoge temperaturen zoals bij verwarmingsapparatuur of in de volle zon.
- De lens kan beslaan als de CD-speler vanuit de kou in een warme ruimte komt. Het afspelen van een CD is dan niet mogelijk. Laat de CD-speler in de warme ruimte staan totdat de condens verdwijnt.
- U kunt de CD-speler schoonmaken met een zachte, vochtige zeemlap. Gebruik geenschoonmaakmiddelen want die kunnen krassen veroorzaken.
- Neem de CD altijd bij de rand vast en berg hem na gebruik weer op in het doosje.
- Maak de CD schoon door met een zachte, pluisvrije doek vanuit het midden in een rechte lijn naar de rand te wrijven. Schoonmaakmiddelen kunnen de CD beschadigen!
- Als u een nieuwe CD niet in het midden vast kunt drukken, dan zitten er oneffenheden aan de rand van de middenopening. U kunt die verwijderen door met bijvoorbeeld een pen langs de rand van de opening te wrijven.

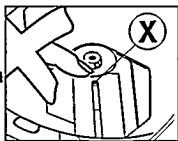

## Met het oog op het milieu

- Informeer waar u verpakkingsmateriaal, lege batterijen en oude apparatuur voor recycling kunt inleveren.
- Wij hebben de hoeveelheid verpakkingsmateriaal zoveel mogelijk beperkt en ervoor gezorgd dat de verpakking gemakkelijk in 3 materialen te scheiden is: karton (doos), polystyreen-schuim (buffer), polyethyleen (zakken, plastic folie).
  - Uw apparaat bestaat uit materialen die door een gespecialiseerd bedrijf gerecycled kunnen worden.
  - Gooi uw lege batterijen niet bij het huishoudafval.

# PROBLEMEN OPLOSSEN

- Als zich een probleem voordoet, controleer dan eerst de punten op de onderstaande lijst voordat u het apparaat ter reparatie aanbiedt.
- Kunt u het probleem niet oplossen aan de hand van deze aanwijzingen, neem dan contact op met uw leverancier of service-organisatie.

## PROBLEEM MOGELIJKE OORZAAK OPLOSSING

<b>Geen voeding of de CD-speler wil niet starten</b>	<b>Batterijen</b>	
	De batterijen zijn verkeerd geplaatst	Plaats de batterijen op de juiste manier in de speler
	Nieuwe batterijen	Druk op ►II
<b>Geen display-indicatie</b>	De batterijen zijn leeg	Vervang de batterijen/laad ze op
	De contactpennen zijn vuil	Maak schoon met een doek
	<b>Netadapter niet goed aangesloten</b>	Sluit de adapter goed aan
	<b>In de auto</b>	
	De sigarettenaansteker geeft geen spanning als de motor uitstaat	Start de motor of gebruik batterijen



**Het afspeLEN wil niet starten of wordt onderbroken** *De HOLD-functie staat aan* **Zet de HOLD-functie uit**

Het deksel van de CD-speler is niet goed dicht	Sluit het deksel goed
Vocht of condens op de lens	Zet de speler op een warme plaats totdat het vocht verdampt is

**Geen display-indicatie**

of *no disc*

**Het opladen van batterijen in de speler**

**werkt niet, geen CHARGE-indicatie**

**Weergave start niet met het 1. nummer**

Er zit geen CD in het apparaat of de CD ligt verkeerd	Leg er een CD in met het etiket naar boven
Er zitten krassen op de CD	Gebruik een andere CD
De CD is vuil	Maak de CD schoon
Verkeerde batterijen	In de speler kunnen enkel de juiste batterijen opgeladen worden
De contactpennen zijn vuil	Maak schoon met een doek
RESUME of SHUFFLE of PROGRAM is geactiveerd	Schakel RESUME, SHUFFLE of PROGRAM uit

# PROBLEMEN OPLOSSEN

Probeer in geen geval het apparaat zelf te repareren want dan vervalt de garantie.

PROBLEEM	MOGELIJKE OORZAAK	OPLOSSING
Geen of slecht geluid	PAUSE staat aan	Druk op ►II
	Losse of verkeerde aansluitingen	Controleer de aansluitingen
	Het geluid staat te zacht	Stel het volume in
	U heeft de hoofdtelefoon omgekeerd opgezet	Let op de aanwijzingen <b>L</b> (links) en <b>R</b> (rechts)
	De stekker van de hoofdtelefoon is vuil	Maak de stekker van de hoofdtelefoon schoon
	Sterk magnetisch veld in de buurt van de CD-speler	Plaats de speler ergens anders of verander de aansluitingen
	Elektrostatische ontlading van de gebruiker via de CD-speler	Druk één maal op ◀◀ of ▶▶ of druk twee maal op ►II
	<b>In de auto</b>	Zet de
	Sterke trillingen	speler op een andere plaats
	De adaptercassette is verkeerd ingebracht	Plaats de adaptercassette op de juiste manier
	De temperatuur in de auto is te hoog/te laag	Laat de CD-speler acclimatiseren
	De sigarettenaansteker is vuil	Maak de sigarettenaansteker schoon
	De autoreverse-functie van de autocassettespeler staat in de verkeerde afspelrichting	Kies de andere afspelrichting
	<b>Brom/ruis in de auto</b>	Ongeschikte ingang op de autoradio

---

**Meet Philips at the Internet**  
**<http://www.philips.com>**

**CE**



**CLASS 1**  
**LASER PRODUCT**