

PHILIPS

AZ 7476 Portable Compact Disc Player

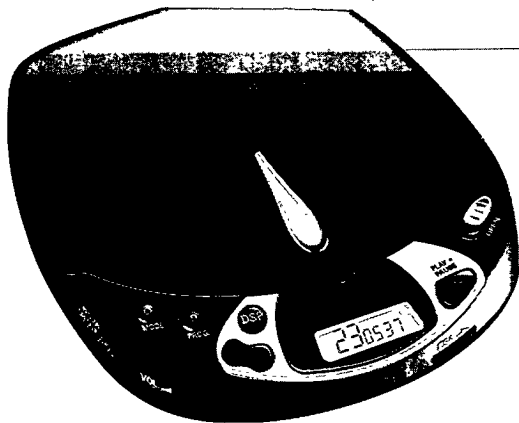

Instructions for Use
Mode d'emploi
Instrucciones de manejo
Bedienungsanleitung
Gebruiksaanwijzing
Istruzioni per l'uso
Bruksanvisning
Brugsanvisning
Käyttöohje
Manual de utilização
Οδηγίες χρήσεως



PHILIPS

English	Controls.....6-7	Operation12-16
	Accessories8	General information.....17
	Power Supply9	Troubleshooting18-19
	Connections10-11	

English

Français	Commandes20-21	Fonctionnement26-30
	Accessoires22	Généralités31
	Alimentation.....23	Recherche des
	Branchements24-25	pannes32-33

Français

Español	Mandos34-35	Funcionamiento.....40-44
	Accesorios.....36	Información general45
	Alimentación37	Detección de
	Conexiones.....38-39	anomalías.....46-47

Español

Deutsch	Bedienungselemente48-49	Bedienung54-58
	Zubehör50	Allg. Informationen59
	Stromversorgung51	Fehlersuche.....60-61
	Anschlüsse.....52-53	

Deutsch

Nederlands	Bedieningstoetsen ...62-63	Bediening68-72
	Accessoires64	Algemene informatie73
	Voeding.....65	Problemen
	Aansluitingen.....66-67	oplossen.....74-75

Nederlands

Italiano	Comandi76-77	Funzionamento.....82-86
	Accessori.....78	Informazioni generali.....87
	Alimentazione79	Ricerca guasti88-89
	Collegamenti.....80-81	

Italiano

Deutschland

Hiermit wird bescheinigt, daß dieses Gerät in Übereinstimmung mit den Bestimmungen der Amtsblattverfügung 1046/1984 funktentstört ist.

Der Deutschen Bundespost wurde das Inverkehrbringen dieses Gerätes angezeigt und die Berechtigung zur Überprüfung der Serie auf Einhaltung der Bestimmungen eingeräumt.

Norge

Typeskilt finnes på apparatens underside.

Svenska	Reglage90-91	Bruksanvisning.....96-100
	Tillbehör.....92	Allmänna
	Strömförsörjning93	upplysningar101
	Anslutningar.....94-95	Felsökning102-103

Svenska

Dansk	Betjeningsknapper104-105	Anvendelse110-114
	Tilbehør.....106	Generel information115
	Strømforsyning.....107	Fejlfinding116-117
	Tilslutninger108-109	

Dansk

Suomi	Käyttöpainikkeet ..118-119	Käyttö.....124-128
	Tarvikkeet120	Yleistä129
	Virransyöttö.....121	Tarkistusluettelo ..130-131
	Kytkenät122-123	

Suomi

Português	Comandos132-133	Funcionamento.....138-142
	Acessorios.....134	Informações gerais.....143
	Alimentação135	Avarias144-145
	Ligações136-137	

Português

Έλληνικά	Χειριστήρια.....146-147	Γενικές
	Εξαρτήματα.....148	πληροφορίες157
	Τροφοδοσία.....149	Διόρθωση
	Συνδέσεις150-151	βλαβών.....158-159
	Λειτουργία.....152-156	

Έλληνικά

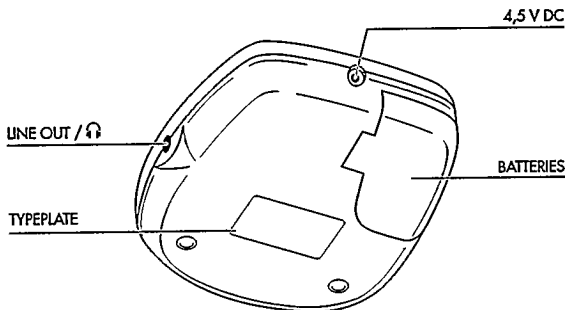
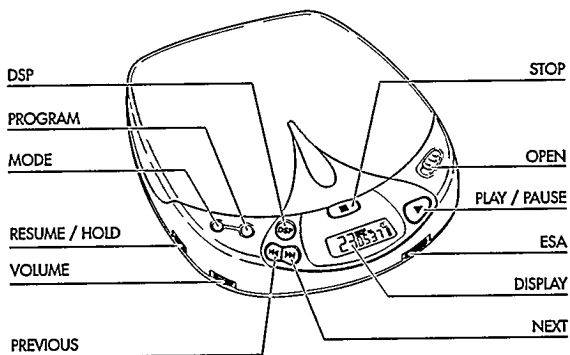

Σημείωση: Σε περίπτωση τροφοδοσίας μέσω της υποδοχής DC (τροφοδοτικό ή αναπτήρας αυτοκινήτου) το καντράν και το πλήκτρο αναπαραγωγής φωτίζονται. Κατά την τροφοδοσία από την μπαταρία, φωτίζονται για 10 δευτερόλεπτα μετά την λειτουργία των σχετικών πλήκτρων.

Η συσκευή αυτή είναι σύμφωνη με τους κανονισμούς της Ευρωπαϊκής Κοινότητας περί ραδιοφωνικών παρασίτων.

ΧΕΙΡΙΣΤΗΡΙΑ

- KANTPAN** Δείχνει τις διάφορες λειτουργίες, τα τραγούδια και τους χρόνους αναπαραγωγής
- ▶▶** Πλήκτρο για την επιλογή του επόμενου τραγουδιού και αν το κρατήσετε πατημένο για να πηγαίνετε προς τα εμπρός σε ένα συγκεκριμένο μέρος του τραγουδιού στον δίσκο
- ◀◀** Πλήκτρο για την επιλογή του προηγούμενου τραγουδιού και αν το κρατήσετε πατημένο για να πηγαίνετε προς τα πίσω σε ένα συγκεκριμένο μέρος του τραγουδιού στον δίσκο
- VOLUME** Κουμπί για την ρύθμιση της εντάσεως του ήχου στην έξοδο των ακουστικών (headphone output)
- RESUME/HOLD** Διακόπτης για ενεργοποίηση της λειτουργίας RESUME (ΞΑΝΑΠΑΙΞΙΜΟ ΤΟΥ ΔΙΣΚΟΥ) και/ή της λειτουργίας HOLD (ΜΠΛΟΚΑΡΙΣΜΑ ΟΛΩΝ ΤΩΝ ΠΛΗΚΤΡΩΝ)
- MODE** ○ Πλήκτρο για την επιλογή των διαφόρων λειτουργιών: SHUFFLE→SHUFFLE REPEAT ALL→REPEAT 1→REPEAT ALL→SCAN→off
- PROG P** Πλήκτρο για την αποθήκευση των τραγουδιών του προγραμματισμού σας και την ανασκόπηση του προγραμματισμού σας
- DSP** **Digital Sound Processing:** Πλήκτρο για την επιλογή των διαφόρων ρυθμίσεων του ήχου στην έξοδο των ακουστικών: ROCK→POP→CAR→INCREDIBLE SURROUND→off
- STOP** ■ Πλήκτρο για την διακοπή της λειτουργίας του CD, για την ακύρωση διάφορων ρυθμίσεων ρυθμίσεων, για την απενεργοποίηση του CD player.
- OPEN** Συρόμενος διακόπτης για να ανοίξετε το καπάκι του CD
- ▶||** Πλήκτρο για την έναρξη και διακοπή της λειτουργίας του δίσκου
- ESA** **Electronic Shock Absorption:** Διακόπτης για την ενεργοποίηση της μνήμης του ηλεκτρονικού BUFFER για ήχο χωρίς διαταραχές
- LINE OUT /** Υποδοχή ακουστικών και τηλεχειριστηρίου (3.5 χιλ.)
- OPTICAL OUT** Για σύνδεση του CD σε υποδοχή Digital in (optical) ενισχυτή ή ψηφιακού κασετόφωνου με οπτικό καλώδιο
- 4,5 V DC** Υποδοχή για εξωτερική τροφοδοσία
- Battery compartment** Χώρος μπαταρίας για τοποθέτηση μπαταριών

Εξαρτήματα

(Παρέχονται ή προαιρετικά από τον προμηθευτή σας ή το Κέντρο Εξυπηρέτησης Philips)

Εξαρτήματα για τροφοδοσία

Τροφοδοτικό AY 3160 συνεχούς ρεύματος (4,5 V/400 mA, ο πόλος θετικός στην κεντρική καρφίδα).

Χρησιμοποιήστε μόνο το τροφοδοτικό AY 3160. Άλλα προϊόντα μπορούν να προξενήσουν βλάβες στη συσκευή.

Εξαρτήματα για το αυτοκίνητο

AY 3545 - μετατροπέας τάσεως αυτοκινήτου (4,5 V/600mA, συνεχούς ρεύματος, ο θετικός πόλος στην κεντρική καρφίδα).

AY 3501 - προσαρμογέας κασέτας αυτοκινήτου.

Τροφοδοτικό (παρέχεται ή προαιρετικό)

- 1 Βεβαιωθείτε ότι η τάση της περιοχής σας αντιστοιχεί στην τάση του τροφοδοτικού (βλέπε εξαρτήματα).
- 2 Συνδέστε το τροφοδοτικό στην υποδοχή 4,5 V DC του CD και στην πρίζα του τοίχου.
- Αποσυνδέστε το τροφοδοτικό αν δεν το χρησιμοποιείτε.

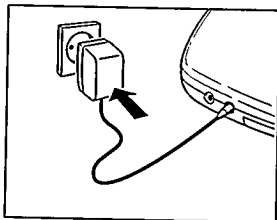

Μπαταρίες, τύπου LR6, UM3 ή AA (παρέχονται ή προαιρετικές)

- Ανοίξτε το χώρο των μπαταριών και τοποθετήστε την επαναφορτιζόμενη μπαταρία ή 2 αλκαλικές μπαταρίες.



Διάρκεια ζωής μπαταριών υπό κανονικές συνθήκες:

Αλκαλικές μπαταρίες: 5,5 ώρες (σύστημα ESA κλειστό)
4,5 ώρες (σύστημα ESA ανοικτό)

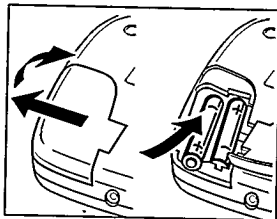
- Βγάλτε τις μπαταρίες αν έχουν αδειάσει ή δεν πρόκειται να χρησιμοποιήσετε το CD για πολύ χρόνο.



Σημείωση: Στην δεξιά γωνία του καντράν βλέπετε την κατάσταση της μπαταρίας:

- Γεμάτες μπαταρίες: καμμία ένδειξη στο καντράν.
- Εξασθενημένες μπαταρίες: ανάβει το σύμβολο . Το σύμβολο αυτό δεν ανάβει αν χρησιμοποιείτε επαναφορτιζόμενες μπαταρίες.
- Άδειες μπαταρίες: αναβοσβήνει το σύμβολο  και εμφανίζεται το μήνυμα *Β.Β.Ε.Ε.* Αλλάξτε τις μπαταρίες ή συνδέστε το τροφοδοτικό.

Όλα τα είδη των μπαταριών περιέχουν χημικές ουσίες. Γι' αυτό πρέπει να τις πετάτε σε χώρους που δεν μολύνουν το περιβάλλον.

ΣΥΝΔΕΣΕΙΣ

Σύνδεση ακουστικών (παρέχονται)

- Συνδέστε τα παρεχόμενα ακουστικά (16 ΩΜ/βύσμα 3,5 χιλ.) στην υποδοχή LINE OUT / ϕ jack.

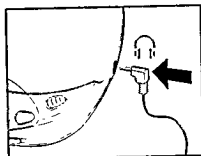

Σημείωση: Στην υποδοχή αυτή μπορείτε επίσης να συνδέσετε το σύστημά σας Hi-Fi (καλώδιο σήματος) ή το ραδιόφωνο του αυτοκινήτου σας (προσαρμογέα κασέτα ή καλώδιο σήματος). Και στις δύο περιπτώσεις πρέπει να ρυθμίσετε τον ήχο του CD στην μέγιστη ένταση.

Χρησιμοποιείτε το μυαλό σας όταν χρησιμοποιείτε ακουστικά

Ασφάλεια για την ακοή: Μη ρυθμίζετε τα ακουστικά σε υψηλή ένταση. Οι ειδικοί συμβουλεύουν ότι η συνεχής χρήση σε υψηλή ένταση μπορεί να προκαλέσει ανεπανόρθωτη βλάβη στην ακοή.

Ασφάλεια κατά την οδήγηση: Μη χρησιμοποιείτε ακουστικά κατά την οδήγηση διότι μπορεί να προκληθεί κίνδυνος, άλλωστε είναι παράνομο σε πολλές χώρες. Ακόμη και αν τα ακουστικά είναι ανοικτού τύπου δηλ. σας επιτρέπουν να ακούτε τους εξωτερικούς ήχους μη τα ρυθμίζετε σε υψηλή ένταση για να μπορείτε να ακούτε τι συμβαίνει γύρω σας.

ΤΕΧΝΙΚΑ ΧΑΡΑΚΤΗΡΙΣΤΙΚΑ

Περιοχή συχνοτήτων	20 - 20.000 Hz
Λόγος σήματος/θορύβου	τύπ 95 dBA
Διαχωρισμός καναλιών	τύπ 70 dBA
Ολική αρμονική παραμόρφωση.....	τύπ 0,05 %
Μετατροπή	μετατροπέας D/A Bitstream

Μπαταρίες.....	2 x 1,5V, τύπος AA/LR6/UM3
Διαστάσεις (Π x Υ x Μ).....	134 x 30,5 x 154 χιλ.
Βάρος (με/χωρίς μπαταρίες).....	290/250 γρ. περίπου

Συνδέσεις για χρήση μέσα στο αυτοκίνητο (παρεχόμενες ή προαιρετικές)

- 1 Τοποθετείστε το CD σε ασφαλή, οριζόντια και σταθερή επιφάνεια όπου δεν προκαλούνται κραδασμοί, δεν υπάρχει κανένας κίνδυνος και δεν παρεμποδίζονται ο οδηγός ή οι επιβάτες.

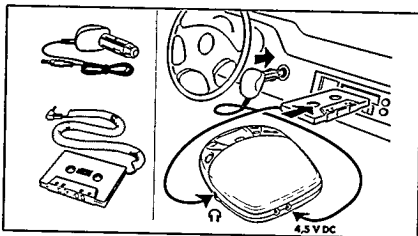

- 2 Συνδέστε το βύσμα DC του μετατροπέα τάσεως στην υποδοχή DC του CD (μόνον για μπαταρία 12 V της οποίας ο αρνητικός πόλος είναι γειωμένος).
 - 3 Βάλτε τον μετατροπέα τάσεως στην υποδοχή του αναπτήρα τσιγάρων του αυτοκινήτου. Αν χρειάζεται καθαρίστε την υποδοχή για να έχετε καλή ηλεκτρική επαφή.
 - 4 Ελαττώστε την ένταση του ήχου και απενεργοποιήστε την λειτουργία **AUTOREVERSE** (αν υπάρχει) του ραδιοκασετόφωνου του αυτοκινήτου σας.
 - 5 Συνδέστε το βύσμα της κασέτας προσαρμογής στην υποδοχή LINE OUT/ των του CD.
 - 6 Σπρώξτε προσεκτικά την κασέτα προσαρμογής στον χώρο της κασέτας του ραδιοφώνου του αυτοκινήτου.
 - 7 Βεβαιωθείτε ότι το καλώδιο δεν εμποδίζει την οδήγηση.
 - 8 Ξεκινήστε το CD, γυρίστε το κουμπί ήχου στη μέγιστη ένταση (θέση 10) και ρυθμίστε την ένταση του ήχου με τα πλήκτρα του ραδιοφώνου του αυτοκινήτου.
- Για να βγάλετε την κασέτα προσαρμογής πιέστε το πλήκτρο EJECT του ραδιοφώνου του αυτοκινήτου.
 - Βγάζετε πάντοτε τον μετατροπέα τάσεως όταν δεν χρησιμοποιείτε το CD.

Σημειώσεις για χρήση μέσα στο αυτοκίνητο:

- Προφυλάξτε τη συσκευή από την υπερβολική θερμότητα όταν ανάβετε το καλοριφέρ του αυτοκινήτου σας ή όταν το παρκάρετε στον ήλιο το καλοκαίρι.
- Αν το ραδιόφωνο του αυτοκινήτου σας έχει υποδοχή LINE IN είναι καλύτερα να την χρησιμοποιήσετε για την σύνδεση του ραδιοφώνου αντί της κασέτας προσαρμογής. Συνδέστε το καλώδιο σημάτων στην υποδοχή LINE IN και LINE OUT των του CD.

ΛΕΙΤΟΥΡΓΙΑ

Πώς θα τοποθετήσετε τον δίσκο CD

- Πιέστε απαλά στο κέντρο του δίσκου ούτως ώστε να εφαρμόσει στην κεντρική προεξοχή.

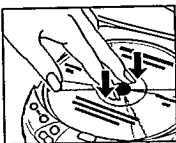

Πώς θα τον βγάλετε

- Κρατείστε τον δίσκο από τα άκρα και πιέστε απαλά την κεντρική προεξοχή

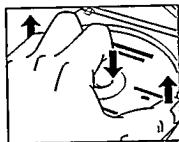

Πώς θα παίξετε τον δίσκο CD

- 1 Ανοίξετε το κάλυμμα σπρώχνοντας τον διακόπτη OPEN προς τα πλάγια.
- 2 Βάλτε τον δίσκο με την ετικέτα να βλέπει προς τα πάνω.
- 3 Κλείστε το κάλυμμα σπρώχνοντάς το στην δεξιά πλευρά.
→ Το καντράν δείχνει π.χ.
17 = ολικός αριθμός τραγουδιών/
51:06 = ολικός χρόνος αναπαραγωγής.
- 4 Πατήστε το πλήκτρο ►|| για να αρχίσει η αναπαραγωγή.
→ Το καντράν δείχνει π.χ.
4 = το τραγούδι που παίζεται/ 2:56 = τον χρόνο που παίζεται.

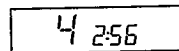
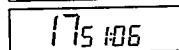
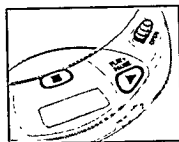

- 5 Ρυθμίστε τον ήχο με τα πλήκτρα VOLUME και DSP.
 - 6 Για να διακόψετε την αναπαραγωγή του δίσκου πατήστε το πλήκτρο ►||. Για να την συνεχίσετε πατήστε το πλήκτρο πάλι.
→ Στο καντράν αναβοσβήνει το χρονικό σημείο που είναι ο δίσκος τώρα.
 - 7 Για να σταματήσετε την αναπαραγωγή πατήστε το STOP ■.
→ Το καντράν δείχνει τον ολικό αριθμό των τραγουδιών/τον ολικό χρόνο αναπαραγωγής.
- Αν πατήσετε το STOP ■ πάλι, η συσκευή κλείνει (OFF).

Σημείωση: Αν δεν πατήσετε κανένα πλήκτρο για 90 δευτερόλεπτα η συσκευή κλείνει (OFF) αυτομάτως.



Πώς θα επιλέξετε άλλο τραγούδι

- Πατήστε σύντομα το πλήκτρο ◀◀ ή ▶▶ μια/περισσότερες φορές για να πάτε στην αρχή του τωρινού/προηγούμενου ή επόμενου τραγουδιού (ιών).
- Ένδειξη καντράν: αριθμός επιλεγμένου τραγουδιού.
- Κατά την αναπαραγωγή: το CD συνεχίζει να παίζει αυτομάτως το επιλεγμένο τραγούδι.
- Όταν το CD είναι στο STOP: πατήστε το πλήκτρο ▶▶ για να αρχίσει η αναπαραγωγή.

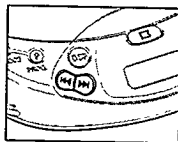

Πώς θα πάτε σε ένα συγκεκριμένο μέρος του τραγουδιού κατά την αναπαραγωγή

- 1 Κρατώντας πατημένο το πλήκτρο ◀◀ ή ▶▶ μπορείτε να πάτε σε ένα συγκεκριμένο μέρος του τραγουδιού προς το τέλος ή την αρχή του δίσκου.
→ Μετά 2 δευτερόλεπτα η αναζήτηση γίνεται με μεγάλη ταχύτητα.
- 2 Αφήστε ελεύθερο το πλήκτρο όταν φθάσετε στο μέρος του τραγουδιού που θέλετε.

Σημείωση: Η αναζήτηση είναι δυνατή μόνον στο τραγούδι που παίζεται κατά την λειτουργία SHUFFLE, REPEAT 1 ή PROGRAM. Δεν είναι δυνατή κατά την λειτουργία SCAN.

Πλήκτρο "MODE ○" για διάφορες λειτουργίες αναπαραγωγής

- Πιέζοντας το πλήκτρο MODE ○ μπορείτε να εκτελέσετε διαδοχικά τις παρακάτω λειτουργίες αναπαραγωγής:

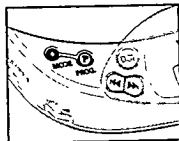

SHUFFLE: Τα τραγούδια παίζονται σκόρπια μέχρι να παιχτούν όλα μια φορά.

SHUFFLE REPEAT ALL: Όλα τα τραγούδια παίζονται επανειλημμένα και σκόρπια μέχρι να σταματήσετε τη λειτουργία αυτή.

REPEAT 1: Το τραγούδι αυτό παίζεται επανειλημμένα μέχρι να σταματήσετε τη λειτουργία αυτή.

REPEAT ALL: Ο δίσκος παίζεται επανειλημμένα μέχρι να σταματήσετε τη λειτουργία αυτή.

SCAN: Κάθε τραγούδι παίζεται για 10 δευτερόλεπτα μέχρι να σταματήσετε τη λειτουργία αυτή ή μέχρι να παιχτούν όλα τα τραγούδια μια φορά.

- Το καντράν δείχνει την επιλεγμένη λειτουργία αναπαραγωγής.
- Κατά την αναπαραγωγή: Το CD συνεχίζει αυτόματα με την λειτουργία αναπαραγωγής που επιλέξατε.
- Όταν το CD είναι στο STOP: πιέστε το πλήκτρο ►|| για να αρχίσει να παίζει ο δίσκος.

Σημείωση:

- Μπορείτε να επιλέξετε μεταξύ 12 διαφορετικών λειτουργιών αναπαραγωγής αν συνδυάσετε τις παραπάνω λειτουργίες με τον προγραμματισμό σας (PROGRAM).
- Για να σταματήσετε όλες τις παραπάνω λειτουργίες πατήστε το πλήκτρο "MODE ○".

Προγραμματισμός τραγουδιών.

- 1 Επιλέξτε τα επιθυμητά τραγούδια με το πλήκτρο PREV ◀ ή NEXT ▶.
- 2 Μόλις το καντράν δείξει το επιθυμητό τραγούδι, πιέστε το πλήκτρο PROG για να περάσει στη μνήμη.
 - Ένδειξη στο καντράν: αριθμός μουσικού κομματιού /P/συνολικός αριθμός αποθηκευμένων μουσικών κομματιών (παράδειγμα).

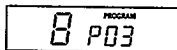

Σημείωση:

- Αν προσπαθήσετε να αποθηκεύσετε περισσότερα από 520 τραγούδια, το καντράν θα δείξει FULL.
- Αν προσπαθήσετε να αποθηκεύσετε ένα τραγούδι πιέζοντας το PROG, χωρίς να το έχετε επιλέξει, το καντράν δείχνει SELECE.

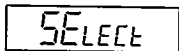
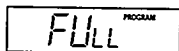

Πώς θα παίξετε τον προγραμματισμό σας

- Αν έχετε επιλέξει τα τραγούδια όταν η συσκευή είναι στο STOP, πιέστε το πλήκτρο PLAY/PAUSE ▶||.
- Αν έχετε επιλέξει τα τραγούδια κατά την αναπαραγωγή του δίσκου, πιέστε πρώτα το STOP ■ και μετά το πλήκτρο PLAY/PAUSE ▶||.
 - Το καντράν δείχνει: PROGRAM.
 - Ο προγραμματισμός σας θα παιχτεί με τον τρόπο που επιλέξατε (π.χ. ανακατεμένο παίξιμο (SHUFFLE)).

Επανεξέταση των ρυθμίσεων:

- Πιέστε το πλήκτρο PROG περισσότερο από 2 δευτερόλεπτα.
 - Το καντράν δείχνει διαδοχικά κάθε αποθηκευμένο τραγούδι, να αναβοσβήνει για μια στιγμή.

Πώς θα σβήσετε τον προγραμματισμό σας κατά τη λειτουργία STOP:

- Πιέστε το πλήκτρο STOP ■.
 - Η λέξη PROGRAM σβήνει από το καντράν που σημαίνει ότι ο προγραμματισμός σας έσβησε.
 - Η λέξη CELECE φωτίζεται για λίγο στο καντράν.

Σημείωση: Ο προγραμματισμός σας σβήνει επίσης σε περίπτωση διακοπής της τροφοδοσίας ή αν ανοίξετε το καπάκι.

ESA – Ηλεκτρονική Μνήμη Απορρόφησης Κραδασμών

- Ενεργοποιήστε τη μνήμη ESA σπρώχνοντας τον διακόπτη ESA προς τα δεξιά.
 - Το σύμβολο ESA φωτίζεται στο καντράν.
 - Η μνήμη ESA αποθηκεύει συνεχώς και εκ των προτέρων τα δεδομένα του δίσκου που θα παιχτούν για να μη δημιουργούνται διάκενα στον ήχο κατά το παίξιμο λόγω κραδασμών και ταλαντώσεων.
 - Αν οι κραδασμοί και οι ταλαντώσεις παρατείνονται μπορεί να αδειάσει τελείως η μνήμη ESA. Μετά το καντράν δείχνει **S B F F Y** και δεν θα ακούγεται καθόλου ήχος.

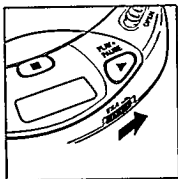

Σημείωση: Όταν ενεργοποιείτε/απενεργοποιείτε τη μνήμη ESA (ON/OFF), το παίξιμο του δίσκου καθυστερεί ή διακόπτεται για λίγο

Διακόπτης RESUME/HOLD

RESUME – επανάληψη της αναπαραγωγής από το σημείο που σταματήσατε

- Ενεργοποιήστε τη λειτουργία RESUME σπρώχνοντας τον διακόπτη RESUME/HOLD στη μεσαία θέση.
- Αν σταματήσετε πατώντας το πλήκτρο **STOP** ■, αποθηκεύεται το σημείο του δίσκου που παίχτηκε τελευταία.
- Πατήστε το πλήκτρο **▶||** για να ξαναρχίσει να παίζει ο δίσκος από το σημείο αυτό.

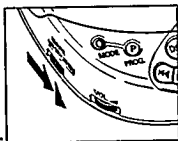

HOLD-απενεργοποίηση όλων των πλήκτρων

- Ενεργοποιήστε τη λειτουργία HOLD σπρώχνοντας τον διακόπτη RESUME/HOLD πολύ δεξιά.
 - Τώρα, απενεργοποιούνται όλα τα πλήκτρα και δεν θα λειτουργούν μέχρι να σταματήσετε τη λειτουργία αυτή (OFF). Αν πιέσετε ένα πλήκτρο (εκτός από το OPEN) το καντράν θα δείξει HOLD.

Σημείωση:

- Όταν ο διακόπτης είναι στη θέση **HOLD**, ενεργοποιείται αυτομάτως η λειτουργία επανάληψης.
- Μην ανοίξετε το καπάκι γιατί θα σβήνουν οι πληροφορίες για το σημείο του δίσκου που παίχτηκε τελευταία.

Συντήρηση

- Μη αγγίζετε ποτέ τον φακό (X) του CD.
- Μη αφήνετε το CD, τις μπαταρίες ή τους δίσκους εκτεθειμένους στη βροχή και υγρασία, στην άμμο ή σκόνη ή στην υπερβολική θερμοκρασία π.χ. κοντά σε συσκευή θερμάνσεως ή κατευθείαν στον ήλιο.
- Ο φακός μπορεί να θαμπώσει αν μεταφέρετε ξαφνικά τη συσκευή από κρύο σε θερμό περιβάλλον. Στη περίπτωση αυτή η αναπαραγωγή του δίσκου είναι αδύνατη. Αφήστε το CD στο θερμό περιβάλλον μέχρι να φύγει η θαμπάδα από τον φακό.
- Μπορείτε να καθαρίσετε το CD με μαλακό δέρμα (σαμούά) και λίγο νερό. Μη χρησιμοποιείτε υλικά καθαρισμού διότι μπορεί να προκαλέσουν διαβρώσεις.
- Πιάνετε πάντοτε τον δίσκο από την περιφέρεια και βάζετέ τον στη θήκη του μετά τη χρήση.
- Καθαρίστε τον δίσκο σκουπίζοντάς τον σε ευθεία γραμμή από το κέντρο προς την περιφέρεια με ένα μαλακό πανί που δεν αφήνει χνούδι. Μη χρησιμοποιείτε υλικά καθαρισμού διότι μπορεί να προκληθεί βλάβη στον δίσκο.
- Όταν ο νέος δίσκος δεν εφαρμόζει καλά στη θέση του, αυτό οφείλεται στις μικρές προεξοχές που υπάρχουν γύρω από την κεντρική οπή. Βγάλτε τις τρίβοντάς τις με ένα στυλό ή παρόμοιο όργανο όπως φαίνεται στην εικόνα.

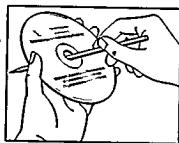
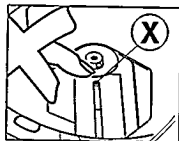

Προστασία περιβάλλοντος

- Παρακαλούμε ακολουθείστε τους τοπικούς κανονισμούς που αναφέρονται στην διάθεση των υλικών συσκευασίας των καμμένων μπαταριών ή άχρηστων συσκευών.
- Δεν χρησιμοποιήσαμε κανένα παραπανίσιο υλικό συσκευασίας. Καταβάλλαμε κάθε προσπάθεια ούτως ώστε τα υλικά συσκευασίας να μπορούν να χωρίζονται σε τρεις κατηγορίες: χαρτόνι (κιβώτιο), ελαστική πολυστερίνη (buffer), πολυαιθυλένιο (σακκούλες, φύλλα αφρολέξ).
 - Η συσκευή αποτελείται από υλικά τα οποία μπορούν να ανακυκλωθούν αν αποσυναρμολογηθούν από εξειδικευμένη εταιρεία.
 - Μη πετάτε τις καμμένες μπαταρίες στον κάδο απορριμμάτων του σπιτιού σας.

ΕΠΙΛΥΣΗ ΠΡΟΒΛΗΜΑΤΩΝ

- Σε περίπτωση βλάβης εφαρμόστε πρώτα τα παρακάτω πριν πάτε τη συσκευή για επισκευή.
- Αν εφαρμόζονται τα παρακάτω η βλάβη δεν διορθώνεται, αποταθείτε σε εξουσιοδοτημένο αντιπρόσωπο ή στο SERVICE της εταιρείας μας.

ΒΛΑΒΗ	ΑΙΤΙΑ	ΔΙΟΡΘΩΣΗ
Η συσκευή δεν τροφοδοτείται με τάση ή ο δίσκος δεν αρχίζει	Μπαταρίες Οι μπαταρίες δεν έχουν τοποθετηθεί σωστά. Αν χρησιμοποιείτε νέες μπαταρίες.	Βάλτε τις μπαταρίες σωστά. Πατήστε το πλήκτρο ►II.
Καρμιά ένδειξη στο καντράν	Οι μπαταρίες έχουν αδειάσει. Τα σημεία επαφής είναι βρώμικα.	Αλλάξτε/επαναφορτίστε τις μπαταρίες. Καθαρίστε τα με ένα πανί.
	Τροφοδοτικό Έχετε συνδέσει το τροφοδοτικό χαλαρά.	Συνδέστε το καλά.
	Χρήση μέσα σε αυτοκίνητο Ο αναπτήρας τσιγάρων του αυτοκινήτου δεν τροφοδοτείται με τάση όταν η ανάφλεξη είναι σβηστή (OFF)	Ανάψτε την ανάφλεξη (ON) ή βάλτε μπαταρίες.
 Η αναπαραγωγή του δίσκου δεν αρχίζει ή διακόπτεται.	Έχετε ενεργοποιήσει τη λειτουργία HOLD Το καπάκι του δίσκου δεν είναι καλά κλειστό. Έχουν σχηματιστεί υδρατμοί στον φακό.	Απενεργοποιήστε τη λειτουργία HOLD. Κλείστε το καλά. Αφήστε τη συσκευή σε θερμό χώρο μέχρι να εξατμιστούν οι υδρατμοί.
Καρμιά ένδειξη στο καντράν ή το καντράν δείχνει no disc	Δεν έχετε βάλει δίσκο ή δεν τον βάλατε σωστά. Ο δίσκος είναι πολύ γρατζουνισμένος. Ο δίσκος είναι βρώμικος.	Βάλτε τον σωστά με την επέκτα να βλέπει τα πάνω. Χρησιμοποιήστε άλλο δίσκο. Καθαρίστε τον.
Η επαναφόρτιση της μπαταρίας στη συσκευή δεν πραγματοποιείται.	Χρησιμοποιήσατε λάθος μπαταρία.	Μόνο μια μπαταρία μπορεί να επαναφορτιστεί στη συσκευή.
Καρμιά ένδειξη φόρτισης.	Οι επαφές είναι βρώμικες.	Καθαρίστε τις με ένα πανί.
Η αναπαραγωγή δεν αρχίζει από το πρώτο τραγούδι.	Έχετε ενεργοποιήσει τη λειτουργία RESUME ή PROGRAM	Απενεργοποιήστε τη λειτουργία RESUME, SHUFFLE ή PROGRAM

ΕΠΙΛΥΣΗ ΠΡΟΒΛΗΜΑΤΩΝ

Αν αφού κάνετε τα παραπάνω δείτε ότι η βλάβη δεν διορθώνεται, δεν πρέπει να προσπαθήσετε να επισκευάσετε τη συσκευή μόνοι σας γιατί θα χάσετε τα δικαιώματα που σας παρέχει η εγγύηση.

ΒΛΑΒΗ	ΑΙΤΙΑ	ΔΙΟΡΘΩΣΗ
Δεν ακούγεται καθόλου ήχος ή η ποιότητα του ήχου δεν είναι καλή.	Έχετε ενεργοποιήσει τη λειτουργία PAUSE (προσωρινή διακοπή). Οι συνδέσεις είναι χαλαρές ή λανθασμένες. Δεν έχετε ρυθμίσει την ένταση του ήχου. Δεν βάλατε τα ακουστικά σωστά Το βύσμα των ακουστικών είναι βρώμικο. Αναπτύσσονται ισχυρά μαγνητικά πεδία κοντά στο CD. Προκαλείται ηλεκτροστατική εκφόρτιση από τον χρήστη μέσω του CD. Χρήση μέσα στο αυτοκίνητο Ισχυρές ταλαντώσεις.	Πατήστε το πλήκτρο ►II Ελέγξτε τις συνδέσεις. Ρυθμίστε την. Προσέξτε τις ενδείξεις L (αριστερά) και R (δεξιά). Καθαρίστε τα. Αλλάξτε τη θέση του CD ή τις συνδέσεις. Πατήστε το πλήκτρο ◀◀ ή ▶▶ μια φορά ή πατήστε το πλήκτρο ►II δύο φορές. Τοποθετείστε τη συσκευή σε άλλη θέση.
Η κασέτα προσαρμογέας δεν έχει τοποθετηθεί σωστά.	Η θερμοκρασία μέσα στο αυτοκίνητο είναι πάρα πολύ υψηλή/χαμηλή.	Τοποθετείστε την σωστά. Περιμένετε μέχρι να προσαρμοστεί το CD.
Ο αναπτήρας/υποδοχή ταιγάρων του αυτοκινήτου είναι πολύ βρώμικη.	Λανθασμένη κατεύθυνση αναπαραγωγής κατά τη λειτουργία AUTOREVERSE του κασετοφώνου του αυτοκινήτου.	Καθαρίστε τον αναπτήρα/υποδοχή. Αλλάξτε την κατεύθυνση AUTOREVERSE.
Ακούγεται βουητό ή θόρυβος μέσα στο αυτοκίνητο.	Ακατάλληλη υποδοχή (είσοδος) στο ραδιόφωνο του αυτοκινήτου.	Χρησιμοποιείστε την κασέτα προσαρμογής.

Meet Philips at the Internet
<http://www.philips.com>

