

PHILIPS

AZ 7462 Portable Compact Disc Player

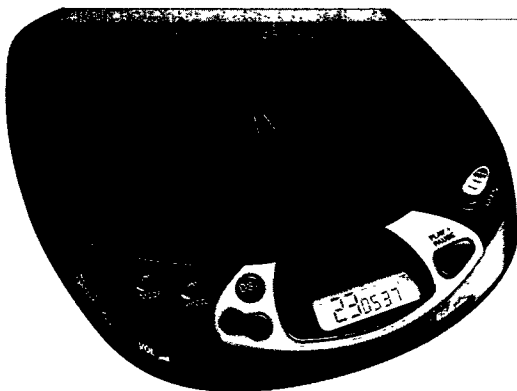

Instructions for Use
Mode d'emploi
Instrucciones de manejo
Bedienungsanleitung
Gebruiksaanwijzing
Istruzioni per l'uso
Bruksanvisning
Brugsanvisning
Käyttöohje
Manual de utilização
Οδηγίες χρήσεως



PHILIPS

English	Controls.....6-7	Operation12-16
	Accessories8	General information.....17
	Power Supply9	Troubleshooting18-19
	Connections10-11	

English

Français	Commandes20-21	Fonctionnement26-30
	Accessoires22	Généralités31
	Alimentation.....23	Recherche des
	Branchements24-25	pannes32-33

Français

Español	Mandos34-35	Funcionamiento.....40-44
	Accesorios36	Información general45
	Alimentación37	Detección de
	Conexiones.....38-39	anomalías.....46-47

Español

Deutsch	Bedienungselemente48-49	Bedienung54-58
	Zubehör50	Allg. Informationen59
	Stromversorgung.....51	Fehlersuche.....60-61
	Anschlüsse.....52-53	

Deutsch

Nederlands	Bedieningstoetsen ...62-63	Bediening68-72
	Accessoires64	Algemene informatie73
	Voeding.....65	Problemen
	Aansluitingen.....66-67	oplossen74-75

Nederlands

Italiano	Comandi76-77	Funzionamento82-86
	Accessori.....78	Informazioni generali.....87
	Alimentazione79	Ricerca guasti88-89
	Collegamenti.....80-81	

Italiano

Deutschland

Hiermit wird bescheinigt, daß dieses Gerät in Übereinstimmung mit den Bestimmungen der Amtsblattverfügung 1046/1984 funktentstört ist.

Der Deutschen Bundespost wurde das Inverkehrbringen dieses Gerätes angezeigt und die Berechtigung zur Überprüfung der Serie auf Einhaltung der Bestimmungen eingeräumt.

Norge

Typeskilt finnes på apparatens underside.

Svenska	Reglage90-91	Bruksanvisning96-100
	Tillbehör.....92	Allmänna
	Strömförsörjning93	uppllysningar101
	Anslutningar.....94-95	Felsökning102-103

Svenska

Dansk	Betjeningsknapper104-105	Anvendelse110-114
	Tilbehør.....106	Generel information115
	Strømforsyning.....107	Fejlfinding116-117
	Tilslutninger108-109	

Dansk

Suomi	Käyttöpainikkeet ..118-119	Käyttö124-128
	Tarvikkeet120	Yleistä129
	Virransyöttö121	Tarkistusluettelo ..130-131
	Kytkenät122-123	

Suomi

Português	Comandos132-133	Funcionamento.....138-142
	Acessorios134	Informações gerais.....143
	Alimentação135	Avarias144-145
	Ligações136-137	

Português

Ελληνικά	Χειριστήρια.....146-147	Γενικές
	Εξαρτήματα.....148	πληροφορίες157
	Τροφοδοσία149	Διόρθωση
	Συνδέσεις150-151	βλαβών158-159
	Λειτουργία.....152-156	

Ελληνικά

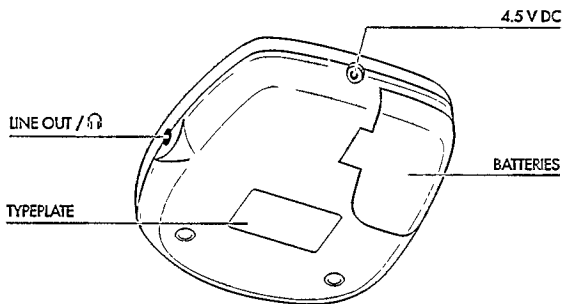
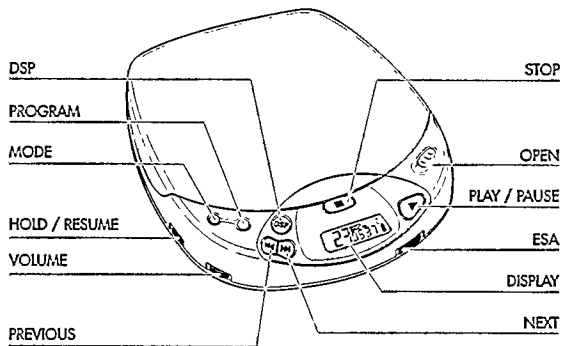

Typskylten finns på spelarens undersida.

Klass 1 laserapparat – Varning! Om apparaten används på annat sätt än denna bruksanvisning specificerats, kan användaren utsättas för osynlig laserstrålning, som överskrider gränsen för laserklass 1.

Denna apparat överensstämmer med EG:s direktiv om radioavstörning.

REGLAGE

Svenska

- DISPLAY** Fönster med uppgift om olika spelfunktioner, spår och tider
- ▶▶ Tangent för att välja nästa musikspår eller (om den hålls nere) för att söka ett visst avsnitt på CD-skivan framåt
- ◀◀ Tangent för att välja föregående musikspår eller (om den hålls nere) för att söka ett visst avsnitt på CD-skivan bakåt
- VOLUME** Reglage för att justera av volymen i hörlurarna
- RESUME/HOLD** Reglage för att aktivera RESUME-funktionen (uppspelning från tidigare position) och/eller HOLD-funktionen (blockering av alla tangenter)
- MODE** ○ Tangent för att välja olika uppspelningslägen:
SHUFFLE→SHUFFLE REPEAT ALL→REPEAT 1→REPEAT ALL
→SCAN→av.
- PROG P** Tangent för att lagra spår till ett program och för att spela upp programmet
- DSP** **Digital Sound Processing:** Tangent för att välja olika ljudinställningar för ljudet i hörlurarna:
ROCK→POP→CAR→INCREDIBLE SURROUND→av.
- STOP** ■ Tangent för att stoppa uppspelning, radera diverse inställningar, slå av CD-spelaren och aktivera laddning
- OPEN** Knapp för att öppna CD-spelarens lock
- ▶|| Start- och paustangent.
- ESA** **Electronic Shock Absorption:** Reglage för att aktivera det elektroniska buffertminnet för störningsfritt ljud
- LINE OUT / ⚡** Utgång för hörlurar och fjärrkontroll (3,5 mm)
- 4,5 V DC** Ingång för extern strömförsörjning
- Battery compartment** (Batterifack) För isättning av batterier

Obs: Om strömförsörjningen sker via DC-ingången (batterieliminatör eller cigarettändaruttaget i bilen) har displayen belysning. Vid batteridrift lyser de i 10 sekunder efter en tangenttryckning.

TILLBEHÖR

Svenska

Tillbehör (medföljer eller kan anskaffas som extra tillbehör från
Din återförsäljare eller från Philips Service Center)

Tillbehör för strömförsörjning

AY 3160 batterieliminators 4,5/400 mA likström med pluspol i mittstiftet

Obs: Använd endast batterieliminators AY 3160, andra produkter kan skada apparaten.

AY 3361 - NiCad batteri för intern laddning

Batterieliminators (medföljer eller anskaffas som tillbehör)

- 1 Se till att spänningen är densamma som för batterieliminators (se tillbehör).
 - 2 Anslut batterieliminators till CD-spelarens 4,5 DC-ingång och till vägguttaget.
- Dra alltid ut batterieliminators ur vägguttaget när Du inte använder den.

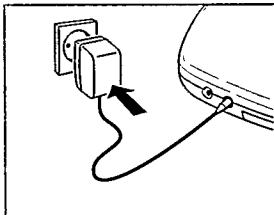

Batterier typ LR6, UM3 eller AA (medföljer eller kan anskaffas som tillbehör)

- Öppna batterifacket och sätt in det laddningsbara batteripaketet eller 2 alkaliska batterier.

Ungefärlig speltid under normala förhållanden:

Alkaliska batterier: 5,5 timmar (ESA av)
4,5 timmar (ESA på)

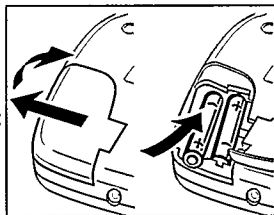

- Tag ur batterierna om de är slut eller om CD-spelaren kommer att stå oanvänd under en längre tid.



Obs: I högra hörnet av displayen visas batteriernas status:

-Om batterierna är **starka** visas ingen markering.

-Om batterierna är **svaga** tänds symbolen . Vid laddningsbara batterier visas ingen symbol.

-Om batterierna är **slut** blinkar symbolen  -och meddelandet  visas. Byt batterier eller anslut till batterieliminators.

Alla batterier innehåller kemiska substanser och måste därför tas om hand på rätt sätt när de slutanvänts.

ANSLUTNINGAR

Svenska

Hörlurar (medföljer)

- Anslut de medföljande hörlurarna (16 ohm/ 3,5mm kontakt) via utgången LINE OUT/ .

Obs: Utgången kan också används för att ansluta ett HiFi-system (signalkabel) eller bilradio (adapterkassett eller signalkabel). I båda fallen måste volymen på CD-spelaren ställas in på maxläge (10).

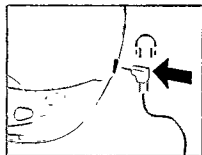

Använd huvudet när Du använder hörlurar!

För hörselns skull: Sätt inte på för hög volym i hörlurarna. Hörseexperter varnar för att konstant användning på hög volym kan skada hörseln för livet.

För trafikens skull: Använd inte hörlurarna i trafik. Det kan skapa farliga situationer och är olagligt i många länder. Om hörlurarna är av den typ som släpper in ljud utifrån är det olämpligt att vrida upp volymen så högt att Du inte kan höra vad som sker runtom.



ANSLUTNINGAR

Svenska

Laddning av Philips batteripaket i enheten

(medföljer eller kan anskaffas som extra tillbehör)

Batteripaketet laddas om strömadaptern är ansluten, apparaten är avstängd och STOP ■-knappen trycks ner.

- Displaymeddelande under laddning: *CHARGE* och 
- Ungefärlig laddningstid: 5,5 timmar
- Displaymeddelande efter fullgjord laddning: *FULL* och 

Obs:

- Om Du använder laddningsbara batterier rekommenderar vi att Du bara använder Philips batteripaket, eftersom konventionella urtagbara batterier inte kan laddas i enheten.
- För att batteripaketet ska få lång livslängd avbryts laddningen automatiskt vid höga temperaturer (Displaymeddelande: *HÖT*).

TEKNISKA DATA

Frekvensomfång.....	20 - 20000 Hz
Relation signal/störning.....	typ. 95 dBA
Kanalseparering	typ. 70 dBA
T.H.D.	typ. 0.05 %
Omvandling.....	Bitströms D/A-konverterare
Batterier	2 x 1.5 V, typ AA / LR6 / UM3
Dimensioner (b x h x d).....	134 x 30.5 x 154 mm
Vikt (utan/med batterier)	ca 250/290 g

BRUKSANVISNING

Svenska

Hur Du lägger in CD-skivan

- Tryck lätt på CD-skivans mitt så att den ligger rätt på navet.



Hur Du tar upp CD-skivan

- Håll CD-skivan runt kanten och tryck lätt på navet.

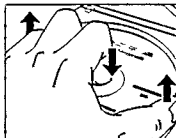

Uppspelning av CD

- 1 Öppna locket genom att skjuta knappen markerad OPEN åt sidan.
- 2 Lägg i en CD-skiva med den tryckta sidan uppåt.
- 3 Stäng locket genom att trycka på höger sida.



- Displaymeddelande: (exempel)
17 = totalt antal spår / 51:06 = total speltid

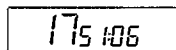

- 4 Tryck på ►II. Då startar CD-spelaren.

- Displaymeddelande: (exempel)
4 = aktuellt spår / 2:56 = tid som spelats av
aktuellt spår

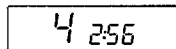

- 5 Justera ljudet med reglagen VOLYM och DSP.
 - 6 Uppspelningen kan avbrytas med tangenten markerad ►II. Om du trycker på ►II en gång till sätts uppspelningen igång igen.
→ Displaymeddelande: tid för aktuellt position (blinkande).
 - 7 Tryck på STOP ■ om Du vill avsluta uppspelningen.
→ Displaymeddelande: totalt antal spår / total speltid.
- Om Du trycker på STOP ■-knappen igen, slås CD-spelaren av.

Obs: Om ingen tangent tryckts ner på 60 sekunder stängs CD-spelaren av automatiskt.



Hur Du väljer ett annat spår

- Tryck snabbt på ◀◀ respektive ▶▶ en eller flera gånger om Du vill hoppa till början av aktuellt (eller föregående) respektive nästa spår.
 - Displaymeddelande: Nummer på valt spår.
 - Från uppspelningsläge: Uppspelingen fortsätter automatiskt.
 - Från stoppläge: Tryck på ▶II för att starta uppspelningen.

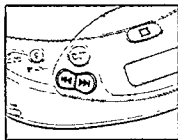

Hur Du söker ett visst avsnitt under uppspelning

- 1 Håll ner ◀◀ respektive ▶▶ om Du vill söka ett visst avsnitt framåt respektive bakåt.
 - Efter 2 sekunder börjar sökningen med hög hastighet.
- 2 Släpp upp tangenten när Du har kommit fram till det önskade avsnittet.

Obs: I lägena SHUFFLE, REPEAT 1 och PROGRAM kan sökning utföras endast inom det spår som just spelas. Sökning kan inte utföras i SCAN-läge.

BRUKSANVISNING

Svenska

MODE ○ – olika uppspelningslägen

- Genom att trycka på MODE ○-tangentsen kan Du välja olika uppspelningslägen:

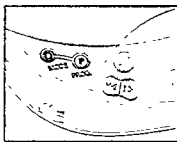

SHUFFLE: Spåren spelas **i slumpvis ordning** tills alla har spelats en gång.

SHUFFLE REPEAT ALL: Alla spår spelas **gång på gång i slumpvis ordning** tills Du går ur den uppspelningsläget.

REPEAT 1: Spåret spelas **gång på gång** tills Du går ur det uppspelningsläget.

REPEAT ALL: Skivan spelas **gång på gång** tills Du går ur det uppspelningsläget.

SCAN: Varje spår spelas i 10 sekunder tills Du går ur det uppspelningsläget eller tills alla spår har spelats en gång.

- I displayen visas det valda uppspelningsläget.
- Under uppspelning: Uppspelningen fortsätter automatiskt med det valda uppspelningsläget.
- Från stoppläge: Tryck på ►II för att starta uppspelningen.

Observera:

- Du kan välja mellan 12 olika uppspelningslägen när Du kombinerar alla ovannämnda lägen med PROGRAM.
- Alla uppspelningslägen raderas med MODE ○-knappen.

BRUKSANVISNING

PROG – programmering av spår (max 25 spår)

- 1 Välj önskat spår med PREV ◀◀ eller NEXT ▶▶.
- 2 När önskat spår visas i displayen trycker Du på PROG så att spåret lagras i minnet.

- Displaymeddelande: Spårets nummer
/ P / totalt antal lagrade spår

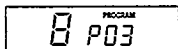

Observera:

- Om Du försöker lagra mer än 25 spår visar displayen FULL.
- Om Du trycker på PROG utan att ha valt något spår visar displayen SELECT.

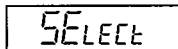
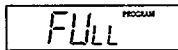

Uppspelning av program:

- Från STOP-läge: Tryck på PLAY/PAUSE ▶▶.
- Från uppspelningsläge: Tryck först på STOP ■ och sedan på PLAY/PAUSE ▶▶.
 - Displaymeddelande: PROGRAM
 - Programmet spelas i valt uppspelningsläge (t ex shuffle).

Kontroll av inställningarna:

- Håll ner PROG i mer än 2 sekunder.
 - Displaymeddelande: Alla lagrade spår visas en kort stund ett efter ett.

Radering av program i STOP-läge:

- Tryck på STOP ■ om Du vill radera programmet.
 - PROGRAM försvinner i displayen och programmet raderas.
 - L L E R F visas en kort stund i displayen.

Obs: Programmet raderas också när strömtillförseln bryts eller när locket öppnas.

BRUKSANVISNING

ESA – Elektroniskt stöddämparminne

- Aktivera ESA-minnet genom att dra ESA-reglaget till höger.
 - ➔ ESA visas i displayen.
 - ➔ ESA-minnet lagrar kontinuerligt i förväg de data som kommer att spelas. På så sätt undviks hopp i uppspelningen som kan uppkomma genom stötar eller skakningar.
 - ➔ Om stötarna och skakningarna pågår under en längre tid kan ESA-minnet tömmas helt. Då visar displayen *SOFFY*, och det blir inget ljud.

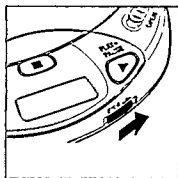

Observera: Just när Du kopplar in eller bort ESA-minnet avbryts eller fördröjs uppspelningen ett kort ögonblick.

RESUME / HOLD

RESUME – uppspelning från den position där den avbröts

- Aktivera RESUME-funktionen genom att dra RESUME/HOLD till mitten.
- Om Du stoppar uppspelningen genom att trycka på STOP ■ lagras den sist spelade positionen.
- Tryck på ►|| om Du vill börja lyssna igen från den position där uppspelningen avbröts.

HOLD – fränkoppling av alla tangenter

- Aktivera HOLD-funktionen genom att dra RESUME/HOLD längst ut till höger.
 - ➔ Då är alla tangenter fränkopplade och fungerar inte förrän Du stänger av funktionen igen. Om Du trycker på en tangent (utom OPEN) visar displayen meddelandet HOLD.

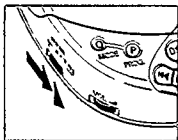

Observera:

-I HOLD-läge aktiveras automatiskt RESUME-funktionen.

-Om Du öppnar locket raderas informationen angående senaste position.

ALLMÄNNA UPPLYSNINGAR

Skötsel

- CD-spelarens lins (X) får aldrig vidröras!
- Utsätt inte CD-spelaren, batterierna eller CD-skivorna för fukt eller väta, sand, damm eller stark värme från element eller direkt solljus.
- Linsen kan bli immig om CD-spelaren plötsligt flyttas från kall till varm miljö, och då omöjliggörs all uppspelning. Låt CD-spelaren stå i värmen en stund tills kondensen dunstar.
- CD-spelaren kan rengöras med mjukt lätt fuktat sämskskinn. Använd inte rengöringsmedel, eftersom det kan vara frätande.
- Lyft alltid CD-skivan i kanten och lägg tillbaka den i fodralet efter användning.
- För att rengöra CD-skivan kan Du torka av den med en mjuk luddfri duk från mitten rakt ut mot kanten. Rengöringsmedel kan förstöra skivan!
- Om en nyköpt CD-skiva inte ligger rätt på navet beror det på att det sitter små ojämnheter runt skivans mitthål. Ta bort ojämnheterna genom att gnida kanten på mitthålet med en penna eller liknande.

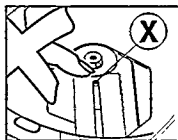

Miljöinformation

- Var vänlig rätta Dig efter de lokala bestämmelserna angående kassering av förpackningsmaterial, använda batterier och gammal utrustning.
- Allt onödigt förpackningsmaterial har undvikits. Vi har gjort vårt yttersta för att underlätta källsortering: kartong (lådan), svällande styrenplast (stötskydd) och etylenplast (plastpåsar, skyddande skumgummiplatta).
 - CD-spelaren består av material som kan återvinnas om den tas om hand av specialföretag.
 - Kasta inte använda batterier i hushållssoporna.

FELSÖKNING

Svenska

- Om fel uppstår bör Du gå igenom nedanstående punkter innan Du lämnar in CD-spelaren för reparation.
- Om Du inte kan åtgärda problemet genom att följa anvisningarna nedan bör Du vända Dig till Din återförsäljare eller serviceverkstug.

PROBLEM	TROLIG ORSAK	ÅTGÄRD
Ingen ström eller ingen uppspelning	Batterier Batterierna fel insatta	Sätt i batterierna rätt
	Nyinsatta batterier	Tryck på ►►
Display: inget meddelande	Batterierna slut	Byt/ladda batterierna
	Kontaktpolerna smutsiga	Rengör dem med en trasa
	Batterieliminatör Glappkontakt	Sätt i batterieliminatören ordentligt
	I bilen Cigarettändaren blir strömlös när tändningen vrids av.	Vrid på tändningen eller sätt i batterier
 CD-spelaren startar inte eller tystnar	HOLD-funktionen är aktiverad	Stäng av HOLD-funktionen
	Locket är inte riktigt stängt	Stäng locket ordentligt
	Kondens på linsen	Låt CD-spelaren stå i värmen tills imman dunstar
Display: inget meddelande eller <i>no disc</i>	Ingen eller fel ilagd CD	Lägg i en CD med etiketten upp
	CD-skivan repad	Tag en annan CD-skiva
	CD-skivan smutsig	Torka av CD-skivan
Batteriladdning i enheten fungerar inte, laddningslampan lyser inte	Fel sorts batterier	Endast batteripaket kan laddas upp i enheten
	Kontakterna smutsiga	Torka av dem med en trasa
Uppspelningen börjar inte från första spåret	RESUME, SHUFFLE eller PROGRAM aktiverade	Stäng av RESUME, SHUFFLE eller PROGRAM

FELSÖKNING

Under inga som helst omständigheter får du på egen hand försöka reparera apparaten, eftersom detta upphäver din garanti!

Svenska

PROBLEM	TROLIG ORSAK	ÅTGÄRD	
Inget eller dåligt ljud	PAUSE aktiverad	Tryck på ►►	
	Glappkontakt eller felaktiga anslutningar	Kontrollera anslutningarna	
	Låg volym	Justera volymen	
	Hörlurarna felvända	Kontrollera markeringarna L (vänster) och R (höger)	
	Hörlurskontakten smutsig	Torka av hörlurskontakten	
	Starka magnetfält nära CD-spelaren	Flytta CD-spelaren eller flytta kablarna	
	Elektrostatisk laddning från användaren via CD-spelaren	Tryck på ◀◀ eller ▶▶ en gång eller på ►► två gånger	
	I bilen		
	Kraftiga skakningar	Flytta CD-spelaren	
	Adapterkassetten felaktigt insatt	Sätt i adapterkassetten ordentligt	
Temperaturen i bilen för hög/låg	Vänta tills CD-spelaren har anpassat sig till omgivningen		
Cigarettändaren eller DC-ingången smutsiga	Rengör cigarettändaren eller DC-ingången		
Fel spelriktning på bilens kassettspelare	Byt riktning på kassettspelaren		
Brum eller brus i bilen	Olämpligt bilradiouttag	Använd adapterkassetten	

Meet Philips at the Internet
<http://www.philips.com>

