

PHILIPS

AZ 7462 Portable Compact Disc Player

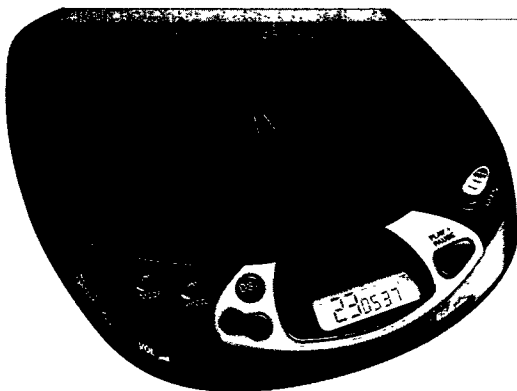

Instructions for Use
Mode d'emploi
Instrucciones de manejo
Bedienungsanleitung
Gebruiksaanwijzing
Istruzioni per l'uso
Bruksanvisning
Brugsanvisning
Käyttöohje
Manual de utilização
Οδηγίες χρήσεως



PHILIPS

English	Controls.....6-7	Operation12-16
	Accessories8	General information.....17
	Power Supply9	Troubleshooting18-19
	Connections10-11	

English

Français	Commandes20-21	Fonctionnement26-30
	Accessoires22	Généralités31
	Alimentation.....23	Recherche des
	Branchements24-25	pannes32-33

Français

Español	Mandos34-35	Funcionamiento.....40-44
	Accesorios36	Información general45
	Alimentación37	Detección de
	Conexiones.....38-39	anomalías.....46-47

Español

Deutsch	Bedienungselemente48-49	Bedienung54-58
	Zubehör50	Allg. Informationen59
	Stromversorgung.....51	Fehlersuche.....60-61
	Anschlüsse.....52-53	

Deutsch

Nederlands	Bedieningstoetsen...62-63	Bediening68-72
	Accessoires64	Algemene informatie73
	Voeding.....65	Problemen
	Aansluitingen.....66-67	oplossen74-75

Nederlands

Italiano	Comandi76-77	Funzionamento82-86
	Accessori.....78	Informazioni generali.....87
	Alimentazione79	Ricerca guasti88-89
	Collegamenti.....80-81	

Italiano

Deutschland

Hiermit wird bescheinigt, daß dieses Gerät in Übereinstimmung mit den Bestimmungen der Amtsblattverfügung 1046/1984 funktentstört ist.

Der Deutschen Bundespost wurde das Inverkehrbringen dieses Gerätes angezeigt und die Berechtigung zur Überprüfung der Serie auf Einhaltung der Bestimmungen eingeräumt.

Norge

Typeskilt finnes på apparatens underside.

Svenska	Reglage90-91	Bruksanvisning96-100
	Tillbehör.....92	Allmänna
	Strömförsörjning93	uppglysningar101
	Anslutningar.....94-95	Felsökning102-103

Svenska

Dansk	Betjeningsknapper104-105	Anvendelse110-114
	Tilbehør.....106	Generel information115
	Strømforsyning.....107	Fejlfinding116-117
	Tilslutninger108-109	

Dansk

Suomi	Käyttöpainikkeet ..118-119	Käyttö124-128
	Tarvikkeet120	Yleistä129
	Virransyöttö.....121	Tarkistusluettelo ..130-131
	Kytkenät122-123	

Suomi

Português	Comandos132-133	Funcionamento.....138-142
	Acessorios134	Informações gerais.....143
	Alimentação135	Avarias144-145
	Ligações136-137	

Português

Ελληνικά	Χειριστήρια.....146-147	Γενικές
	Εξαρτήματα.....148	πληροφορίες157
	Τροφοδοσία149	Διόρθωση
	Συνδέσεις150-151	βλαβών158-159
	Λειτουργία.....152-156	

Ελληνικά

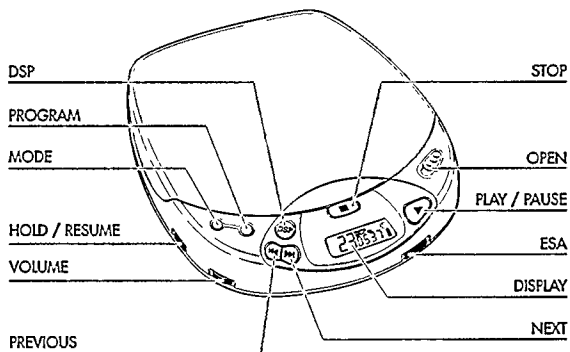

Português

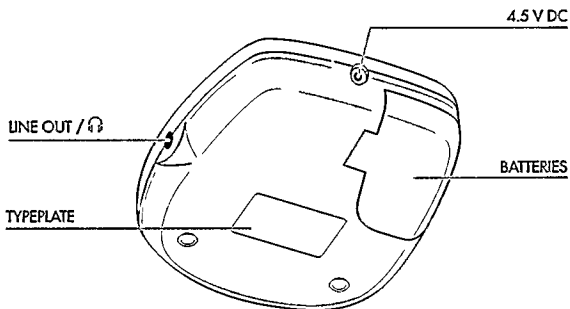

Este aparelho cumpre as normas da Comunidade Europeia sobre interferências de rádio.

COMANDOS

- DISPLAY**(MOSTRADOR) Visor onde aparecem os diferentes modos de reprodução, faixas e tempos.
- ▶▶**Tecla para seleccionar a faixa seguinte ou, estando premida, procurar uma passagem determinada no CD.
- ◀◀**Tecla para seleccionar a faixa anterior ou, estando premida, procurar uma passagem determinada no CD.
- VOLUME**Comando para regular o volume da saída dos auscultadores.
- RESUME/HOLD**Comutador para activar a função RESUME (retomar a reprodução CD) e/ou a função HOLD (bloqueio de todas as teclas).
- MODE** ○Tecla para seleccionar os diferentes modos de reprodução: SHUFFLE→SHUFFLE REPEAT ALL→REPEAT 1→REPEAT ALL→SCAN→desligado
- PROG P**Tecla para memorizar faixas num programa e para rever o programa
- DSP****Digital Sound Processing:** Tecla para seleccionar as diferentes regulações do som na saída dos auscultadores: ROCK→POP→CAR→INCREDIBLE SURROUND→desligado
- STOP** ■Tecla para parar a reprodução do CD, apagar várias regulações, desligar o leitor CD e activar a carga.
- OPEN**Cursor para abrir a tampa do CD
- ▶II**Tecla para começar e fazer pausa na reprodução do CD.
- ESA****Electronic Shock Absorption:** Comutador para activar o compensador electrónico da memória por causa de um som indesejado.
- LINE OUT /** Tomada para os auscultadores (3,5 mm).
- 4,5 V DC**Tomada para alimentação exterior
- Battery compartment** Para introduzir as pilhas.

Nota: No caso de alimentação através da tomada DC (alimentador de corrente ou tomada do isqueiro no seu carro) o mostrador iluminação de fundo. Com pilhas a iluminação será activada durante 10 segundos após o funcionamento da tecla.

ACESSÓRIOS

Acessórios *(fornecidos ou disponíveis como extras no seu fornecedor ou no Centro de Serviço Philips)*

Acessórios para a alimentação pela corrente

AY 3160 - adaptador de corrente com 4,5 V/400 mA, CC com o polo positivo no pino central

Nota: Use somente o adaptador AY 3160, outros produtos podem estragar o aparelho.

AY 3361 - conjunto de pilhas NiCad recarregáveis no aparelho

Adaptador de corrente (fornecido ou outro opcional)

- 1 Verifique se a tensão local corresponde à voltagem do adaptador de corrente (veja em Acessórios).
 - 2 Ligue a ficha pequena do adaptador de corrente à tomada de 4,5 V DC do leitor e a outra ficha à tomada da parede.
- Desligue sempre o adaptador quando não estiver em utilização.

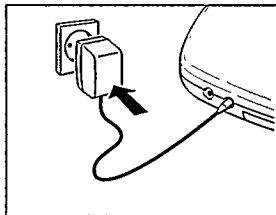

Pilhas tipo LR6, UM3 ou AA (fornecidas ou outras opcionais)

- Abra o compartimento das pilhas e introduza o conjunto de pilhas recarregáveis ou duas pilhas alcalinas.

Tempo de reprodução em condições normais:
Pilhas alcalinas: 5,5 horas (ESA desligado)
4,5 horas (ESA ligado)

- Retire as pilhas quando estiverem gastas ou no caso de não utilizar o leitor de CD por muito tempo.

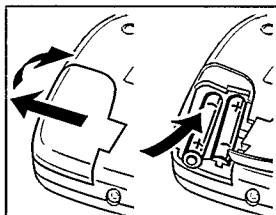

Português

Nota: No canto direito do mostrador será indicada a condição das pilhas:

-Pilhas **carregadas**: sem indicação

-Pilhas **fracas**: acende-se o símbolo . Este símbolo não aparece quando se usam pilhas recarregáveis.

-Pilhas **descarregadas**: o símbolo fica a piscar e aparece a mensagem . Substitua as pilhas ou ligue o adaptador de corrente.

Todas as espécies de pilhas contêm substâncias químicas, devendo por isso ser depositadas em local apropriado.

Ligação dos auscultadores (fornecidos)

- Ligue os auscultadores fornecidos (16 ohms / ficha de 3,5 mm) à tomada LINE OUT/Ω.

Nota: Use esta tomada também para ligar o seu sistema de HiFi (através do cabo) ou o seu autorádio (através do adaptador de cassete ou do cabo). Em ambos os casos o volume do leitor CD deverá estar regulado na posição máxima (10).

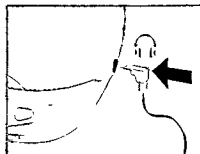



Cuidado quando usar os auscultadores

Proteção do ouvido: Não eleve excessivamente o volume do som quando usar os auscultadores. Os especialistas de ouvidos aconselham que o uso continuado dos auscultadores em nível sonoro elevado, poderá provocar danos irremediáveis na audição.

Segurança na condução: Não use os auscultadores durante a condução, pois será um risco para o tráfego e está proibido em muitos países. Mesmo quando os auscultadores forem do tipo aberto, desenhados para não perder a percepção dos sons exteriores, não eleve o volume a níveis elevados que o impeçam de ouvir o que se passa à sua volta.

Recarga do conjunto de pilhas no aparelho (fornecido ou outro opcional)

O conjunto de pilhas ficará carregado se estiver ligado o adaptador de corrente, o aparelho desligado e premida a tecla STOP ■ button.

- Indicação no mostrador durante a carga: *CHARGE* e 
- Tempo de carga: aproximadamente 5,5 horas.
- Indicação no mostrador quando a carga estiver completa: *FULL* e 

Notas:

- Quando se usam pilhas recarregáveis, convém usar unicamente o conjunto de pilhas Philips, uma vez que não se poderão recarregar no aparelho pilhas convencionais de Níquel-Cádmio.
- Para garantir uma longa duração ao seu conjunto de pilhas, a carga ficará interrompida automaticamente com temperaturas elevadas (indicação *HOT* no mostrador).

ESPECIFICAÇÕES TÉCNICAS

Frequência	20 - 20.000 Hz
Relação sinal/ruído	típ. 95 dBA
Separação de canais	típ. 70 dBA
Distorção harmónica total	típ. 0,05 %
Conversão	Conversor D/A da Cadeia de Bits
Pilhas	2 x 1,5 V, tipo AA / LR6 / UM3
Dimensões (l x a x f)	134 x 30,5 x 154 mm
Peso (sem/com pilhas)	250/290 gr aprox.

FUNCIONAMENTO

Para introduzir o CD

- Empurre com suavidade no centro do CD de modo que entre no eixo.



Para retirar o CD

- Segure o CD pela borda e carregue com suavidade no eixo.

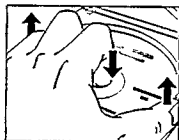

Reprodução de um CD

- 1 Abra a tampa empurrando o cursor para o lado.
- 2 Introduza um CD de áudio, com o lado impresso voltado para cima.
- 3 Feche a tampa empurrando para baixo no lado direito.

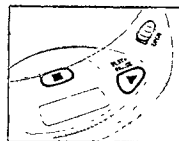

- Indicação no mostrador de: (por exemplo)

17 = número total de faixas /

51:06 = tempo total de reprodução

- 4 Carregue na tecla ►II para começar a reprodução do CD.

- Indicação no mostrador de: (por exemplo)

4 = faixa actual / 2:56 = tempo decorrido de reprodução da actual faixa

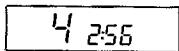
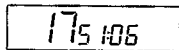

- 5 Regule o som com os comandos de VOLUME e DSP.
 - 6 Pode interromper a reprodução do CD se carregar na tecla ►II. Continue a reprodução carregando outra vez na tecla ►II.
 - Indicação no mostrador de: tempo da posição actual (a piscar).
 - 7 Carregue na tecla STOP ■ para parar a reprodução do CD.
 - Indicação no mostrador de: número total das faixas / tempo total de reprodução.
- Se carregar outra vez na tecla STOP ■, o aparelho ficará desligado.

Nota: Se nenhuma tecla for premida no espaço de 90 segundos, o aparelho ficará automaticamente desligado.

FUNCIONAMENTO



Escolha de outra faixa

- Carregue brevemente uma ou várias vezes nas teclas ◀◀ ou ▶▶ a fim de saltar para o princípio da faixa actual, anterior ou seguinte.
 - Indicação no mostrador de: número de faixa seleccionada.
 - Durante a reprodução: a reprodução do CD continua automaticamente com a faixa seleccionada.
 - Na posição de paragem: carregue na tecla ▶|| para começar a reprodução do CD.

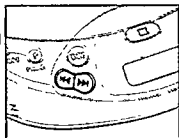

Busca de uma passagem durante a reprodução do CD

- 1 Mantenha premida a tecla ◀◀ ou ▶▶ a fim de procurar uma determinada passagem para a frente ou para trás.
 - Depois de passados 2 segundos, a busca será efectuada em alta velocidade.
- 2 Solte a tecla quando tiver alcançado a passagem desejada.

Nota: A busca só pode ser feita dentro de uma faixa determinada quando estiver num destes modos: SHUFFLE, REPEAT 1 ou PROGRAM. No modo SCAN não é possível.

FUNCIONAMENTO

MODE ○ – modos diferentes de reprodução

- Se carregar na tecla MODE ○, poderá activar sucessivamente os modos de reprodução:

SHUFFLE: As faixas serão reproduzidas por **uma ordem aleatória** até todas elas terem sido tocadas uma vez.

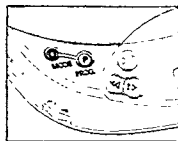

SHUFFLE REPEAT ALL: Todas as faixas serão **repetidas por uma ordem aleatória** até que este modo seja desligado.

REPEAT 1: A faixa será lida **repetidamente** até que este modo seja desligado.

REPEAT ALL: O CD será lido **repetidamente** até que este modo seja desligado.

SCAN: Cada faixa será analisada durante 10 segundos até que este modo seja desligado ou todas as faixas tiverem sido reproduzidas uma vez.

- No mostrador será indicado o modo de reprodução escolhido.
- Durante a reprodução: a leitura do CD continuará automaticamente com o modo de reprodução escolhido.
- Na posição de paragem: carregue na tecla ► para começar a reprodução do CD.

Notas:

- Poderá escolher dentre 12 modos diferentes de reprodução quando combinar todos estes modos acima referidos com a função PROGRAM.
- Desligue todos os modos com a tecla MODE ○.

FUNCIONAMENTO

PROG – programação de faixas (25 no máximo)

- 1 Escolha a faixa desejada com as teclas PREV ◀◀ ou NEXT ▶▶.
- 2 Logo que apareça no mostrador a faixa pretendida, carregue na tecla PROG a fim de a guardar na memória do aparelho.

→ Indicação no mostrador de: número da faixa / P / número total de faixas memorizadas, por exemplo

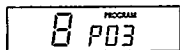

Notas:

- Quando tentar memorizar mais de 25 faixas, aparecerá no mostrador a indicação FULL.
- Quando carregar na tecla PROG e em seguida não escolher nenhuma faixa, aparecerá no mostrador a indicação SELECT.

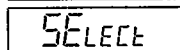
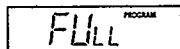

Reprodução do programa:

- Se tiver selecionado as faixas no modo de STOP, carregue na tecla PLAY/PAUSE ▶▶.
- Se tiver selecionado as faixas durante a reprodução do CD, carregue em primeiro lugar na tecla STOP ■ e depois na tecla PLAY/PAUSE ▶▶.
- Indicação no mostrador: PROGRAM.
- O seu programa será reproduzido no modo de reprodução escolhido (por exemplo, ao acaso).

Português

Rever as regulações:

- Carregue na tecla PROG durante mais de 2 segundos.
 - Indicação no mostrador: cada faixa memorizada ficará a piscar sucessivamente durante um curto espaço de tempo.

Apagar o programa no modo de STOP:

- Carregue na tecla STOP ■ a fim de apagar o programa.
 - A indicação PROGRAM desaparece do mostrador e o seu programa ficará apagado.
 - A indicação CLEAR aparecerá por instantes no mostrador.

Nota: A interrupção da alimentação ou a abertura da tampa do leitor também apagarão o programa.

FUNCIONAMENTO

ESA – Electronic Shock Absorption Memory

- Accione a memória ESA fazendo deslizar o comutador ESA para a direita.
 - O símbolo ESA acende-se no mostrador.
 - A memória ESA guardará antecipada e continuamente os dados do CD a serem reproduzidos. Isto para evitar os saltos do som durante a reprodução, provocados por choques e vibrações.
 - Choques e vibrações prolongadas poderão esvaziar por completo a memória ESA. Neste caso aparecerá no mostrador a indicação *SOFFY* e o som deixará de se ouvir.

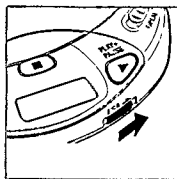

Nota: Quando ligar ou desligar a função ESA, a reprodução do CD será retardada ou interrompida durante um curto espaço de tempo.

RESUME / HOLD

RESUME – reprodução a partir do ponto em que parou

- Ligue a função RESUME fazendo deslizar o comutador RESUME / HOLD para a posição média.
- Se parar o leitor de CD com a tecla STOP ■, a última posição reproduzida ficará memorizada.
- Carregue na tecla ►II a fim de retomar a reprodução a partir da posição em que parou.

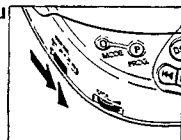

HOLD – desactivação de todas as teclas

- Ligue a função HOLD fazendo deslizar o comutador RESUME / HOLD completamente para a direita.
 - Agora, todas as teclas ficarão desactivadas e sem funcionar até que esta função seja desligada. Se carregar numa tecla (excepto a tecla OPEN), aparecerá no mostrador a indicação HOLD.

Notas:

-Na posição HOLD, a função RESUME será automaticamente activada.

-Não abra a tampa do leitor porque apagará desta maneira a informação acerca da última posição reproduzida.

INFORMAÇÕES GERAIS

Manutenção

- A lente (X) do leitor de CD nunca deverá ser tocada com os dedos!
- Não exponha o leitor CD, as pilhas ou os CDs à chuva ou humidade, areia e poeira ou ao calor excessivo proveniente de aparelhos de aquecimento ou de exposição directa aos raios solares.
- Por vezes, a lente pode ficar embaciada se transportar o aparelho de uma sala para outra em que a temperatura ambiente seja mais elevada. Neste caso, não é possível a audição de um CD. Deixe o leitor de CD num ambiente aquecido até que a humidade se evapore.
- Limpe o leitor de CD com um pano ou uma camurça ligeiramente humedecida. Não utilize produtos de limpeza porque têm um efeito corrosivo.
- Segure sempre os discos pela borda e depois de os ouvir guarde-os imediatamente nas respectivas caixas.
- Para limpar um CD, limpe-o em linha recta do centro para a periferia, utilizando um pano macio e sem pêlos. A utilização de produtos de limpeza pode danificar o disco!
- Quando um CD acabado de ser adquirido não entrar no eixo do leitor, será pelo facto de poderem existir pequenas rebarbas no furo central do CD. Retire-as com o auxílio de um lápis ou outro instrumento semelhante, fazendo-o passar à volta do furo.

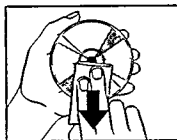
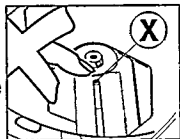

Português

Informação sobre o ambiente

- Por favor obedeça às normas em vigor na sua área relativamente à eliminação do material de embalagem, das pilhas gastas e do equipamento obsoleto.
- Todo o material de embalagem desnecessário foi eliminado e fizemos todos os esforços para que o material de embalagem pudesse ser separado em três grandes grupos: cartões (caixa); polistireno expandido (blocos para amortecimento); polietileno (sacos, placa de espuma para protecção).
 - O seu aparelho é composto por materiais que podem ser reciclados se for desmontado por uma empresa especializada.
 - Não se desfaça das pilhas gastas juntamente com o lixo doméstico.

LOCALIZAÇÃO DE AVARIAS

- Se ocorrer algum problema, verifique em primeiro lugar os pontos mencionados a seguir antes de levar o aparelho para reparação.
- Se não conseguir remediar o problema através destas indicações, consulte o seu fornecedor ou o serviço de assistência.

PROBLEMA	CAUSA POSSIVEL	SOLUÇÃO
Sem energia ou o leitor não arranca Mostrador: sem indicação	Pilhas	
	Pilhas mal introduzidas.	Coloque bem as pilhas.
	Use pilhas novas.	Carregue em ►II
	Pilhas gastas.	Troque-as ou recarregue-as.
	Contactos sujos.	Limpe-os com um pano.
	Adaptador de corrente	
	Ligação solta.	Ligue-o com firmeza.
	No carro	
	A tomada do isqueiro não tem corrente quando a ignição está desligada.	Ligue a ignição ou introduza pilhas.
A reprodução do CD não começa ou tem interrupções Mostrador: sem indicação ou no d 15C	A função HOLD está activada	Desligue a função HOLD
	A tampa do leitor não está bem fechada.	Feche bem a tampa.
	Há condensação de humidade.	Deixe o leitor num local quente até se evaporar a humidade.
	Não existe CD ou está mal introduzido.	Introduza o CD com a etiqueta voltada para cima.
	O CD está muito riscado.	Use outro CD.
	O CD está sujo.	Limpe o CD com um pano macio.
A recarga das pilhas no leitor não funciona, não há indicação de CARGA	As pilhas estão más.	Apenas um conjunto de pilhas pode ser recarregado no aparelho.
	Os contactos estão sujos.	Limpe bem os contactos com um pano macio.
A reprodução não começa a partir da primeira faixa	Estão activadas as funções RESUME, SHUFFLE ou PROGRAM.	Desligue as funções RESUME, SHUFFLE ou PROGRAM.

LOCALIZAÇÃO DE AVARIAS

Em circunstância alguma deverá tentar reparar você mesmo o aparelho, porque invalidaria a garantia.

PROBLEMA	CAUSA POSSIVEL	SOLUÇÃO
Sem som ou som de fraca qualidade	Está activada a PAUSA.	Carregue na tecla ►II
	Ligações soltas ou mal feitas.	Verifique as ligações.
	O Volume não está rodado.	Regule o Volume.
	Os auscultadores estão mal ligados.	Veja as ligações L (esquerda) e R (direita).
	A ficha dos auscultadores está suja.	Limpe a ficha.
	Há campos magnéticos perto do leitor de CD.	Mude a posição ou as ligações do leitor de CD.
	Há descargas electrostáticas do utilizador através do leitor CD.	Carregue uma vez na tecla ◀◀ ou ▶▶ ou duas vezes na tecla ►II.
	No carro Há vibrações fortes.	Procure outro local para o leitor
	O adaptador de cassete está mal metido.	Introduza bem o adaptador de cassetes.
A temperatura dentro do carro é demasiado elevada/baixa.	Deixe que o leitor se adapte à temperatura ambiente.	
A tomada do isqueiro está muito suja.	Limpe a tomada do isqueiro.	
O sentido do movimento da fita da função de inversão está incorrecto.	Mude o sentido do movimento da fita.	
Zumbido ou ruído no carro	Tomada de entrada não adequada.	Use o adaptador de cassetes.

Meet Philips at the Internet
<http://www.philips.com>

