

PHILIPS

AZ 7462 Portable Compact Disc Player

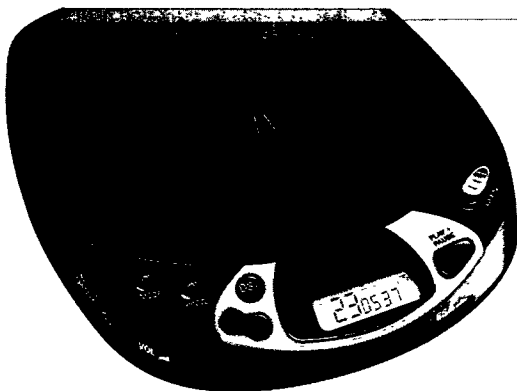

Instructions for Use
Mode d'emploi
Instrucciones de manejo
Bedienungsanleitung
Gebruiksaanwijzing
Istruzioni per l'uso
Bruksanvisning
Brugsanvisning
Käyttöohje
Manual de utilização
Οδηγίες χρήσεως



PHILIPS

English	Controls.....6-7	Operation12-16
	Accessories8	General information.....17
	Power Supply9	Troubleshooting18-19
	Connections10-11	

English

Français	Commandes20-21	Fonctionnement26-30
	Accessoires22	Généralités31
	Alimentation.....23	Recherche des
	Branchements24-25	pannes32-33

Français

Español	Mandos34-35	Funcionamiento.....40-44
	Accesorios36	Información general45
	Alimentación37	Detección de
	Conexiones.....38-39	anomalías.....46-47

Español

Deutsch	Bedienungselemente48-49	Bedienung54-58
	Zubehör50	Allg. Informationen59
	Stromversorgung.....51	Fehlersuche.....60-61
	Anschlüsse.....52-53	

Deutsch

Nederlands	Bedieningstoetsen ...62-63	Bediening68-72
	Accessoires64	Algemene informatie73
	Voeding.....65	Problemen
	Aansluitingen.....66-67	oplossen74-75

Nederlands

Italiano	Comandi76-77	Funzionamento82-86
	Accessori.....78	Informazioni generali.....87
	Alimentazione79	Ricerca guasti88-89
	Collegamenti.....80-81	

Italiano

Deutschland

Hiermit wird bescheinigt, daß dieses Gerät in Übereinstimmung mit den Bestimmungen der Amtsblattverfügung 1046/1984 funktentstört ist.

Der Deutschen Bundespost wurde das Inverkehrbringen dieses Gerätes angezeigt und die Berechtigung zur Überprüfung der Serie auf Einhaltung der Bestimmungen eingeräumt.

Norge

Typeskilt finnes på apparatens underside.

Svenska	Reglage90-91	Bruksanvisning96-100
	Tillbehör.....92	Allmänna
	Strömförsörjning93	upplysninger.....101
	Anslutningar.....94-95	Felsökning102-103

Svenska

Dansk	Betjeningsknapper104-105	Anvendelse110-114
	Tilbehør.....106	Generel information115
	Strømforsyning.....107	Fejlfinding116-117
	Tilslutninger108-109	

Dansk

Suomi	Käyttöpainikkeet ..118-119	Käyttö124-128
	Tarvikkeet120	Yleistä129
	Virransyöttö.....121	Tarkistusluettelo ..130-131
	Kytkenät122-123	

Suomi

Português	Comandos132-133	Funcionamento.....138-142
	Acessorios134	Informações gerais.....143
	Alimentação135	Avarias144-145
	Ligações136-137	

Português

Ελληνικά	Χειριστήρια.....146-147	Γενικές
	Εξαρτήματα.....148	πληροφορίες157
	Τροφοδοσία149	Διόρθωση
	Συνδέσεις150-151	βλαβών158-159
	Λειτουργία.....152-156	

Ελληνικά

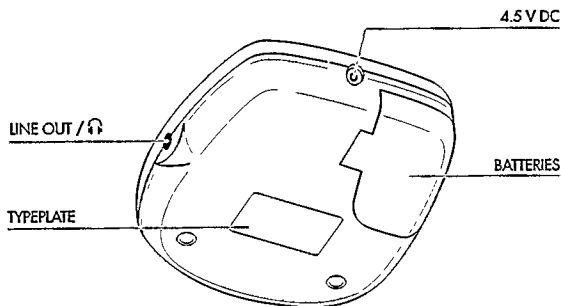
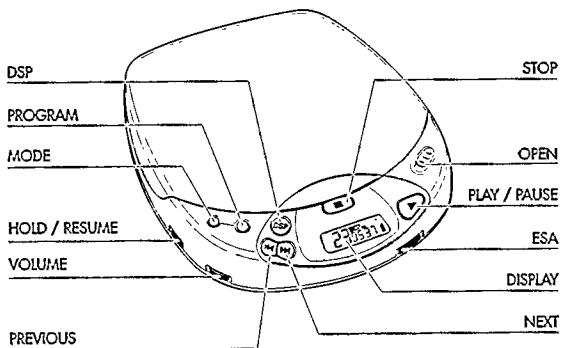

Opmerking: Bij externe voeding via de 4.5 V DC-ingang (netadapter of sigarettenaansteker in de auto) is het display verlicht. Wanneer de speler via de batterijen gevoed wordt, dan brandt de verlichting 10 seconden lang nadat een toets ingedrukt is.

**Dit apparaat voldoet aan de radio-ontstoringseisen van de Europese Gemeenschap.
Het typeplaatje bevindt zich op de onderkant van het apparaat.**

BEDIENINGSTOETSEN

- DISPLAY** In het display verschijnen de manier van afspelen, het nummer en de speelduur
- ▶▶** Toets voor het opzoeken van het volgende nummer of, als u de toets ingedrukt houdt, voor het opzoeken van een passage verderop op de CD
- ◀◀** Toets voor het opzoeken van het vorige nummer of, als u de toets ingedrukt houdt, voor het opzoeken van een eerdere passage op de CD
- VOLUME** Knop voor het regelen van het volume van de hoofdtelefoonuitgang
- RESUME/HOLD** Schakelaar voor het inschakelen van de RESUME-functie (hervatten van het afspelen) en/of de HOLD-functie (blokkeren van alle toetsen)
- MODE** ○ Toets voor het selecteren van de diverse manieren van afspelen: SHUFFLE→SHUFFLE REPEAT ALL→REPEAT 1→REPEAT ALL→SCAN→uit
- PROG P** Toets voor het vastleggen van nummers in een programma en voor het controleren van het programma
- DSP** **Digital Sound Processing:** toets voor het selecteren van de diverse geluidsinstellingen via de hoofdtelefoonuitgang: ROCK→POP→CAR→INCREDIBLE SURROUND→uit
- STOP** ■ Toets om het afspelen te beëindigen, om diverse instellingen te wissen, om de CD-speler uit te zetten en om het opladen te starten.
- OPEN** Schuifschakelaar voor het openen van het CD-deksel
- ▶||** Toets om het afspelen van een CD te starten en te onderbreken
- ESA** **Electronic Shock Absorption:** Schakelaar voor het activeren van het elektronische buffergeheugen voor een ononderbroken weergave
- LINE OUT** /  Aansluiting voor een hoofdtelefoon (3,5 mm)
- 4,5 V DC** Ingang voor externe voeding
- Battery compartment** (Batterijvak) voor het plaatsen van de batterijen

ACCESSOIRES

Accessoires

(meegeleverd of los verkrijgbaar bij uw handelaar of Philips Servicecentrum)

Accessoires voor de voeding

AY 3160 netadapter 4,5 V/400 mA gelijkstroom, pluspool aan de middenpen

Opmerking: Gebruik enkel de AY 3160 adapter, andere producten kunnen het apparaat beschadigen.

AY 3361 - Ni-Cad batterij voor opladen in de speler

Nederlands



Batterijen niet weggooien,
maar inleveren als KCA.



Netadapter (meegeleverd of los verkrijgbaar)

- 1 Controleer of de plaatselijke spanning overeenkomt met de spanning van de adapter (zie accessoires).
- 2 Verbind de netadapter met de 4.5 V DC-aansluiting van de speler en het stopcontact.
 - Haal de adapter uit het stopcontact telkens als deze niet wordt gebruikt.

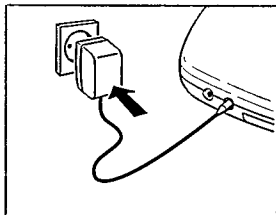

Batterijen, type LR6, UM3 of AA (meegeleverd of los verkrijgbaar)

- Maak het batterijvak open en plaats er de oplaadbare batterij of 2 alkaline batterijen in.

Speelduur onder normale omstandigheden:
Alkaline batterijen: 5,5 uur (ESA uit)
4,5 uur (ESA aan)

- Verwijder de batterijen als ze leeg zijn of als u de CD-speler langere tijd niet zult gebruiken.

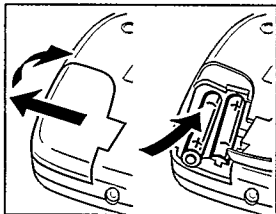

Opmerking: Rechtsboven in het display wordt de capaciteit van de batterijen aangegeven.

-Volle batterijen: geen indicatie.

-Bijna lege batterijen: het symbool  verschijnt. Dit symbool werkt niet als er oplaadbare batterijen gebruikt worden.

-Lege batterijen: het symbool  knippert en de melding  verschijnt. Vervang de batterijen of sluit de netadapter aan.

Batterijen bevatten chemicaliën en moeten daarom op de juiste manier ingeleverd worden.

AANSLUITINGEN

Aansluiten van de hoofdtelefoon (meegeleverd)

- Sluit de meegeleverde hoofdtelefoon (16 ohm/ 3,5 mm-stekker) aan op de LINE OUT/  -aansluiting.

Opmerking: U kunt deze aansluiting ook aansluiten op uw hifi-systeem (aansluitkabel) of van op uw auto-radio (adaptercassette of aansluitkabel). In beide gevallen moet u het geluid van de CD-speler op maximum zetten (10).

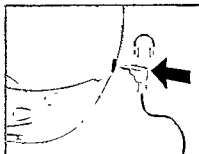

Hoofdtelefoon op: houd het hoofd erbij

Bescherm uw gehoor: Zet het geluid van de hoofdtelefoon niet te hard.

Deskundigen wijzen erop dat uw gehoor beschadigd kan worden wanneer de hoofdtelefoon voortdurend (te) hard staat.



Veilig in het verkeer: Zet de hoofdtelefoon niet op terwijl u achter het stuur zit.

Dit kan een ongeluk veroorzaken en bovendien is het in veel landen wettelijk verboden. Ook al heeft u een hoofdtelefoon waarmee u nog kunt horen wat er om u heen gebeurt, zet dan het geluid niet zo hard dat dit niet meer kan.

AANSLUITINGEN

Opladen van de Philips batterij in de speler (meegeleverd of los verkrijgbaar)

De batterij wordt automatisch opgeladen als de netadapter aangesloten is, het apparaat uitstaat en u op de STOP ■ -toets drukt.

- Display-indicatie tijdens het opladen: *CHARGE* en 
- Oplaadtijd: ongeveer 5,5 uur
- Display-indicatie indien volledig opgeladen: *FULL* en 

Opmerkingen:

- *Wij adviseren om bij gebruik van oplaadbare batterijen enkel de Philips batterij te gebruiken, omdat standaard losse Nikkel-Cadmium batterijen niet opgeladen kunnen worden in de speler.*
- *Om ervoor te zorgen dat uw batterij zo lang mogelijk meegaat, wordt het opladen bij hoge temperaturen automatisch onderbroken (display-indicatie: *HOT*).*

TECHNISCHE GEGEVENS

Frequentiebereik.....	20 - 20000 Hz
Signaal/ruisverhouding.....	typ. 95 dBA
Kanaalscheiding.....	typ. 70 dBA
Totale harmonische vervorming.....	typ. 0.05 %
Conversie.....	Bitstream D/A - omzetter
Batterijen.....	2 x 1.5 V, type AA / LR6 / UM3
Afmetingen (b x h x d).....	134 x 30.5 x 154 mm
Gewicht (zonder/met batterijen).....	circa 250/290 gms

Nederlands

BEDIENING

Plaatsen van de CD

- Druk de CD in het midden goed aan zodat hij goed op zijn plaats ligt.

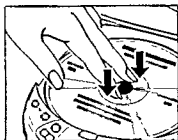

Uitnemen van de CD

- Houd de CD bij de rand vast en druk zacht in het midden.

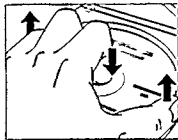

Afspelen van een CD

- 1 Schuif de OPEN-schakelaar opzij om het deksel te openen.
- 2 Plaats een audio-CD met de bedrukte kant naar boven.
- 3 Druk op de rechterkant van het deksel om het te sluiten.



- Display-indicatie: (bijvoorbeeld)
17 = totale aantal nummers / 51:06 = totale speelduur

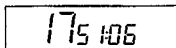

- 4 Druk op de ►II -toets om het afspelen te starten.
→ Display-indicatie: (bijvoorbeeld)
4 = huidige nummer / 2:56 = verstreken speelduur van dit nummer

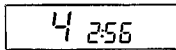

- 5 Stel de klank in met de toetsen VOLUME en DSP.
 - 6 U kunt het afspelen van de CD onderbreken door op de ►II -toets te drukken. Het afspelen wordt hervat als u nogmaals op de ►II -toets drukt.
→ Display-indicatie: de tijd van de huidige positie (knippert).
 - 7 Druk op de STOP ■ -toets om het afspelen te beëindigen.
→ Display-indicatie: totale aantal nummers / totale speelduur.
- Als u nogmaals op de STOP ■ -toets drukt dan zet u het apparaat uit.

Opmerking: Als gedurende 90 seconden geen enkele toets ingedrukt wordt, dan schakelt het apparaat automatisch uit.



Kiezen van een ander nummer

- Druk één of meerdere keren kort op de toets ◀◀ of ▶▶ om naar het begin van het huidige of een vorig nummer of een volgend nummer te gaan.

- Display-indicatie: het gekozen nummer.
- Tijdens het afspelen: de CD-speler gaat automatisch verder met het gekozen nummer.
- Als de speler stilstaat: druk op de ▶▶ -toets om het afspelen te starten.

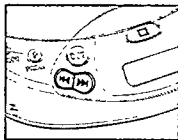

Zoeken naar een passage tijdens het afspelen

- 1 Houd de toets ◀◀ of ▶▶ ingedrukt om een bepaalde passage eerder of verderop op de CD op te zoeken.
 - Na 2 seconden wordt het zoeken versneld.
- 2 Laat de toets los zodra u bij de gewenste passage komt.

Opmerking: Bij SHUFFLE, REPEAT 1 of PROGRAM, kan enkel gezocht worden binnen het nummer in kwestie. Bij SCAN is zoeken niet mogelijk.

BEDIENING

MODE ○ – verschillende manieren van afspelen

- Druk op de MODE ○ -toets om te kiezen uit de verschillende manieren van afspelen:

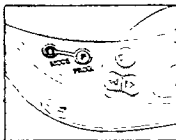

SHUFFLE: De nummers worden **in willekeurige volgorde** allemaal één keer afgespeeld.

SHUFFLE REPEAT ALL: Alle nummers worden **in willekeurige volgorde herhaald** totdat u deze keuze beëindigt.

REPEAT 1: Hetzelfde nummer wordt **herhaald** totdat u deze keuze beëindigt.

REPEAT ALL: De hele CD wordt **herhaald** totdat u deze keuze beëindigt.

SCAN: Elk nummer wordt gedurende 10 seconden afgespeeld totdat u deze keuze beëindigt of totdat alle nummers aan de beurt geweest zijn.

- De gekozen manier van afspelen verschijnt in het display.
- Tijdens het afspelen: het afspelen van de cd gaat automatisch verder op de manier die u gekozen heeft.
- Terwijl de speler stilstaat: druk op de ► -toets om het afspelen van de cd te starten.

Opmerkingen:

- U kunt uit 12 verschillende manieren van afspelen kiezen als u de bovenstaande manieren combineert met behulp van de PROGRAM-functie.
- Met de MODE ○ -toets schakelt u alle keuzes uit.

PROG - programmeren van nummers (max. 25 nummers)

- 1 Kies het gewenste nummer met PREV ◀◀ of NEXT ▶▶.
- 2 Druk, zodra het gewenste nummer in het display verschijnt, op de PROG-toets om het nummer in het geheugen op te slaan.

→ Display-indicatie: het gekozen nummer
/ P / totale aantal opgeslagen nummers, vb.

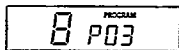

Opmerkingen:

- Als u probeert meer dan 25 nummers op te slaan, dan verschijnt in het display **FULL**.
- Als u PROG drukt zonder eerst een nummer te hebben gekozen, dan verschijnt in het display **SELECT**.

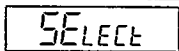
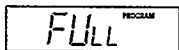

Afspelen van een programma:

- Als u de nummers gekozen heeft terwijl de speler stilstand, druk dan op de PLAY/PAUSE ▶|| -toets.
- Als u de nummers gekozen heeft tijdens het afspelen, druk dan eerst op STOP ■ en vervolgens op de PLAY/PAUSE ▶|| -toets.
 - Display-indicatie: PROGRAM.
 - Uw programma wordt afgespeeld op de manier die u gekozen heeft (vb. SHUFFLE).

Controleren van het programma:

- Houd de PROG-toets minimaal 2 seconden ingedrukt.
 - Display-indicatie: alle opgeslagen nummers knippenen achtereenvolgens gedurende korte tijd.

Wissen van het programma terwijl de speler stilstaat:

- Druk op de STOP ■ -toets om het programma te wissen.
 - PROGRAM verdwijnt uit het display en uw programma is gewist.
 - In het display verschijnt heel even **ERROR**.

Opmerking: Het programma wordt ook gewist als de stroom onderbroken wordt of als u het deksel opent.

BEDIENING

ESA - Geheugen voor een ononderbroken weergave

- Schuif de ESA-schakelaar naar rechts om de ESA-functie aan te zetten.
 - ➔ In het display verschijnt het ESA-symbool.
 - ➔ De data van de CD worden voor ze afgespeeld worden opgeslagen in het ESA-geheugen. Hierdoor wordt voorkomen dat tijdens het afspelen het geluid onderbroken wordt door schokken of trillingen.
 - ➔ Door langdurige schokken of trillingen kan het ESA-buffergeheugen volledig leeg raken. In het display verschijnt dan *SOFTY* en het geluid wordt onderbroken.

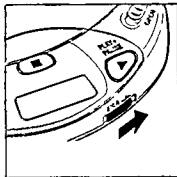

Opmerking: Op het moment dat u de ESA-functie aan of uitzet, wordt het afspelen van de CD even vertraagd of onderbroken.

RESUME / HOLD-schakelaar

RESUME – Hervatten van het afspelen

- Schuif de RESUME/HOLD-schakelaar in de middelste stand om de RESUME-functie aan te zetten.
- Als u nu op de STOP ■ -toets drukt om het afspelen te beëindigen, dan wordt de laatst afgespeelde positie opgeslagen.
- Druk op ►II om het afspelen te hervatten vanaf de positie waar het afspelen eerder was beëindigd.

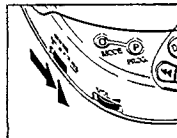

HOLD – Blokkeren van alle toetsen

- Schuif de RESUME/HOLD-schakelaar helemaal naar rechts om de HOLD-functie aan te zetten.
 - ➔ Alle toetsen zijn nu geblokkeerd en u kunt ze niet meer gebruiken totdat u de functie weer uitzet. Als u nu op een toets drukt (uitgezonderd OPEN), verschijnt in het display HOLD.

Opmerkingen:

- Als de HOLD-functie aanstaat, dan staat ook automatisch de RESUME-functie aan.
- Maak het CD-deksel niet open; de informatie over de laatst afgespeelde positie wordt dan namelijk gewist.

ALGEMENE INFORMATIE

Onderhoud

- Raak nooit de lens (X) van de CD-speler aan!
- Bescherm de CD-speler, de batterijen en de CD's tegen regen en vocht, zand en stof en extreem hoge temperaturen zoals bij verwarmingsapparatuur of in de volle zon.
- De lens kan beslaan als de CD-speler vanuit de kou in een warme ruimte komt. Het afspelen van een CD is dan niet mogelijk. Laat de CD-speler in de warme ruimte staan totdat de condens verdwijnt.

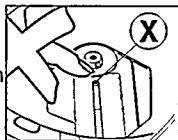

- U kunt de CD-speler schoonmaken met een zachte, vochtige zeemlap. Gebruik geenschoonmaakmiddelen want die kunnen krassen veroorzaken.
- Neem de CD altijd bij de rand vast en berg hem na gebruik weer op in het doosje.



- Maak de CD schoon door met een zachte, pluisvrije doek vanuit het midden in een rechte lijn naar de rand te wrijven. Schoonmaakmiddelen kunnen de CD beschadigen!



- Als u een nieuwe CD niet in het midden vast kunt drukken, dan zitten er oneffenheden aan de rand van de middenopening. U kunt die verwijderen door met bijvoorbeeld een pen langs de rand van de opening te wrijven.

Met het oog op het milieu

- Informeer waar u verpakkingsmateriaal, lege batterijen en oude apparatuur voor recycling kunt inleveren.
- Wij hebben de hoeveelheid verpakkingsmateriaal zoveel mogelijk beperkt en ervoor gezorgd dat de verpakking gemakkelijk in 3 materialen te scheiden is: karton (doos), polystyreen-schuim (buffer), polyethyleen (zakken, plastic folie).
 - Uw apparaat bestaat uit materialen die door een gespecialiseerd bedrijf gerecycled kunnen worden.
 - Gooi uw lege batterijen niet bij het huishoudafval.

PROBLEMEN OPLOSSEN

- Als zich een probleem voordoet, controleer dan eerst de punten op de onderstaande lijst voordat u het apparaat ter reparatie aanbiedt.
- Kunt u het probleem niet oplossen aan de hand van deze aanwijzingen, neem dan contact op met uw leverancier of service-organisatie.

PROBLEEM MOGELIJKE OORZAAK OPLOSSING

Geen voeding of de Batterijen

CD-speler wil niet starten

De batterijen zijn verkeerd geplaatst

Plaats de batterijen op de juiste manier in de speler

Nieuwe batterijen

Druk op ►

De batterijen zijn leeg

Vervang de batterijen/laad ze op

Geen display-indicatie

De contactpennen zijn vuil

Maak schoon met een doek

Netadapter

niet goed aangesloten

Sluit de adapter goed aan

In de auto

De sigarettenaansteker geeft geen spanning als de motor uitstaat

Start de motor of gebruik batterijen



Het afspeLEN wil niet starten of wordt onderbroken

De HOLD-functie staat aan

Zet de HOLD-functie uit

Het deksel van de CD-speler is niet goed dicht

Sluit het deksel goed

Vocht of condens op de lens

Zet de speler op een warme plaats totdat het vocht verdampt is

Er zit geen CD in het apparaat of de CD ligt verkeerd

Leg er een CD in met het etiket naar boven

Er zitten krassen op de CD

Gebruik een andere CD

De CD is vuil

Maak de CD schoon

Geen display-indicatie of no d 15C

Het opladen van batterijen in de speler

Verkeerde batterijen

In de speler kunnen enkel de juiste batterijen opgeladen worden

werkt niet, geen CHARGE-indicatie

De contactpennen zijn vuil

Maak schoon met een doek

Weergave start niet met het 1. nummer

RESUME of SHUFFLE of PROGRAM is geactiveerd

Schakel RESUME, SHUFFLE of PROGRAM uit

PROBLEMEN OPLOSSEN

Probeer in geen geval het apparaat zelf te repareren want dan vervalt de garantie.

PROBLEEM	MOGELIJKE OORZAAK	OPLOSSING	
Geen of slecht geluid	PAUSE staat aan	Druk op ►II	
	Losse of verkeerde aansluitingen	Controleer de aansluitingen	
	Het geluid staat te zacht	Stel het volume in	
	U heeft de hoofdtelefoon omgekeerd opgezet	Let op de aanwijzingen L (links) en R (rechts)	
	De stekker van de hoofdtelefoon is vuil	Maak de stekker van de hoofdtelefoon schoon	
	Sterk magnetisch veld in de buurt van de CD-speler	Plaats de speler ergens anders of verander de aansluitingen	
	Elektrostatische ontlading van de gebruiker via de CD-speler	Druk één maal op ◀◀ of ▶▶ of druk twee maal op ►II	
	In de auto	Zet de	
	Sterke trillingen	speler op een andere plaats	
	De adaptercassette is verkeerd ingebracht	Plaats de adaptercassette op de juiste manier	
	De temperatuur in de auto is te hoog/te laag	Laat de CD-speler acclimatiseren	
	De sigarettenaansteker is vuil	Maak de sigarettenaansteker schoon	
	De autoreverse-functie van de autocassettespeler staat in de verkeerde afspelrichting	Kies de andere afspelrichting	
	Brom/ruis in de auto	Ongeschikte ingang op de autoradio	Gebruik de adaptercassette

Meet Philips at the Internet
<http://www.philips.com>

