

PHILIPS

AZ 7275 Portable Compact Disc Player

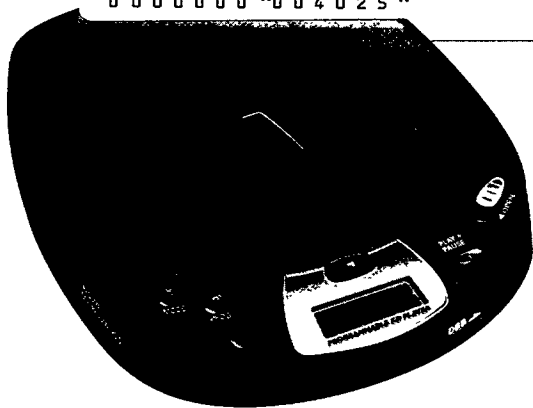

Instructions for Use
Mode d'emploi
Instrucciones de manejo
Bedienungsanleitung
Gebruiksaanwijzing
Istruzioni per l'uso
Bruksanvisning
Brugsanvisning
Käyttöohje
Manual de utilização
Οδηγίες χρήσεως



PHILIPS

English

English	Controls6	Operation10-14
	Accessories7	General information15
	Power Supply7	Troubleshooting16-17
	Connections8-9	

Français

Français	Commandes18	Fonctionnement22-26
	Accessoires19	Généralités27
	Alimentation19	Recherche des pannes28-29
	Branchements20-21	

Español

Español	Mandos30	Funcionamiento34-38
	Accesorios31	Información general39
	Alimentación31	Detección de anomalías40-41
	Conexiones32-33	

Deutsch

Deutsch	Bedienungselemente42	Bedienung46-50
	Zubehör43	Allg. Informationen51
	Stromversorgung43	Fehlersuche52-53
	Anschlüsse44-45	

Nederlands

Nederlands	Bedieningstoetsen54	Bediening58-62
	Accessoires55	Algemene informatie63
	Voeding55	Problemen oplossen64-65
	Aansluitingen56-57	

Italiano

Italiano	Comandi66	Funzionamento70-74
	Accessori67	Informazioni generali75
	Alimentazione67	Ricerca guasti76-77
	Collegamenti68-69	

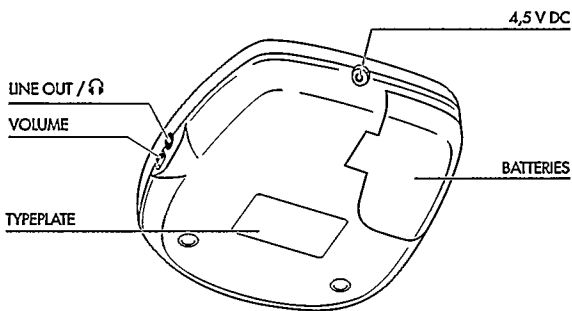
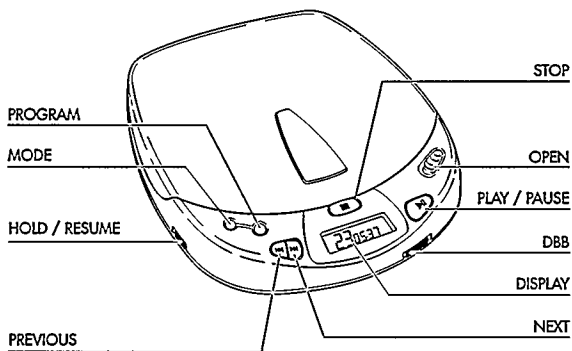

Norge

Typeskilt finnes på apparatens underside.

Svenska	Reglage78	Bruksanvisning82-86
	Tillbehör.....79	Allmänna uppllysningar87
	Strömförsörjning79	Felsökning88-89
	Anslutningar.....80-81	

Svenska

Dansk	Betjeningsknapper90	Anvendelse94-98
	Tilbehør.....91	Generel information99
	Strømforsyning91	Fejlfinding100-101
	Tilslutninger92-93	

Dansk

Suomi	Käyttöpainikkeet102	Käyttö.....106-110
	Tarvikkeet103	Yleistä111
	Virransyöttö103	Tarkistusluettelo ..112-113
	Kytkenät104-105	

Suomi

Português	Comandos.....114	Funcionamento.....118-122
	Acessorios.....115	Informações gerais.....123
	Alimentação115	Avarias124-125
	Ligações116-117	

Português

Ελληνικά	Χειριστήρια126	Γενικές πληροφορίες135
	Εξαρτήματα.....127	Διόρθωση
	Τροφοδοσία127	βλαβών136-137
	Συνδέσεις128-129	
	Λειτουργία.....130-134	

Ελληνικά

- DISPLAY** In het display verschijnen de manier van afspelen, het nummer en de speelduur
- ▶▶** Toets voor het opzoeken van het volgende nummer of, als u de toets ingedrukt houdt, voor het opzoeken van een passage verderop op de CD
- ◀◀** Toets voor het opzoeken van het vorige nummer of, als u de toets ingedrukt houdt, voor het opzoeken van een eerdere passage op de CD
- VOLUME** Knop voor het regelen van het volume van de hoofdtelefoonuitgang
- RESUME/HOLD** Schakelaar voor het inschakelen van de RESUME-functie (hervatten van het afspelen) en/of de HOLD-functie (blokkeren van alle toetsen)
- MODE** ○ Toets voor het selecteren van de diverse manieren van afspelen: SHUFFLE→SHUFFLE REPEAT ALL→REPEAT 1→REPEAT ALL→SCAN→uit
- PROG P** Toets voor het vastleggen van nummers in een programma en voor het controleren van het programma
- DBB** **Dynamic Bass Boost:** toets voor het versterken van de lage tonen
- STOP** ■ Toets om het afspelen te beëindigen, om diverse instellingen te wissen, om de CD-speler uit te zetten en om het opladen te starten.
- OPEN** Schuifschakelaar voor het openen van het CD-deksel
- ▶||** Toets om het afspelen van een CD te starten en te onderbreken
- LINE OUT /**  Aansluiting voor een hoofdtelefoon of afstandsbediening (3,5 mm)
- 4,5 V DC** Ingang voor externe voeding (4,5 V/400 mA gelijkstroom, pluspool aan de middenpen)
- Battery compartment** (Batterijvak) voor het plaatsen van de batterijen

Dit apparaat voldoet aan de radio-ontstoringseisen van de Europese Gemeenschap.

Accessoires

(meegeleverd of los verkrijgbaar bij uw handelaar of Philips Servicecentrum)

Opmerking: Het is niet zeker dat alle accessoires in uw land verkrijgbaar zijn. Vraag uw handelaar daarom om meer informatie.

Accessoires voor de voeding

AY 3160 netadapter 4,5 V/400 mA gelijkstroom, pluspool aan de middenpen

Opmerking: Gebruik enkel de AY 3160 adapter, andere producten kunnen het apparaat beschadigen.

Accessoires voor in de auto

AY 3545 - autospanningsomvormer (4,5 V/600 mA gelijkstroom, pluspool aan de middenpen)

AY 3501 - auto-adaptercassette

Batterijen, type LR6, UM3 of AA *(meegeleverd of los verkrijgbaar)*

- Maak het batterijvak open en plaats er 2 alkaline batterijen in.

Speelduur onder normale omstandigheden:

Alkaline batterijen: 6 uur

- Verwijder de batterijen als ze leeg zijn of als u de CD-speler langere tijd niet zult gebruiken.

Opmerking:

-Legge batterijen: het symbool  verschijnt. Vervang de batterijen of sluit de netadapter aan.

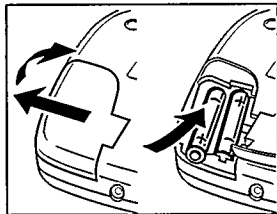

NL

Batterijen niet weggooien,
maar inleveren als KCA.



AANSLUITINGEN

Opladen van de Philips batterij in de speler (meegeleverd of los verkrijgbaar)

De batterij (Ni-Cad) wordt automatisch opgeladen als de netadapter aangesloten is. Oplaadtijd: ongeveer 14 uur

Opmerkingen:

- Wij adviseren om bij gebruik van oplaadbare batterijen enkel de Philips batterij te gebruiken, omdat standaard losse Nikkel-Cadmium batterijen niet opgeladen kunnen worden in de speler.
- Haal de netadapter uit het stopcontact of verwijder de batterij na het opladen.

Aansluiten van de hoofdtelefoon (meegeleverd)

- Sluit de meegeleverde hoofdtelefoon (16 ohm/ 3,5 mm-stekker) aan op de LINE OUT / -aansluiting.

Opmerking: U kunt deze aansluiting ook aansluiten op uw hi-fi-systeem (aansluitkabel) of van op uw auto-radio (adaptercassette of aansluitkabel). In beide gevallen moet u het geluid van de CD-speler op zetten 6-8.

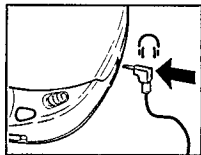

Hoofdtelefoon op: houd het hoofd erbij

Bescherm uw gehoor: Zet het geluid van de hoofdtelefoon niet te hard. Deskundigen wijzen erop dat uw gehoor beschadigd kan worden wanneer de hoofdtelefoon voortdurend (te) hard staat.

Veilig in het verkeer: Zet de hoofdtelefoon niet op terwijl u achter het stuur zit. Dit kan een ongeluk veroorzaken en bovendien is het in veel landen wettelijk verboden. Ook al heeft u een hoofdtelefoon waarmee u nog kunt horen wat er om u heen gebeurt, zet dan het geluid niet zo hard dat dit niet meer kan.

AANSLUITINGEN

Aansluitingen voor het gebruik in de auto (meegeleverd of los verkrijgbaar)

- 1 Zoek een veilige plaats voor de CD-speler op een horizontale, schokvrije en stevige ondergrond en zo dat de CD-speler geen gevaar of belemmering vormt voor de bestuurder of deinzittenden.

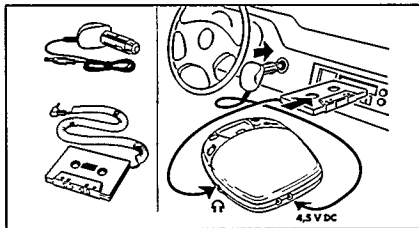

- 2 Sluit de DC-stekker van de spanningsomvormer aan op de DC-ingang van uw CD-speler (**enkel voor een 12 volt accu, minpool geaard**).
 - 3 Sluit de spanningsomvormer aan op de sigarettenaansteker. Maak zonodig de sigarettenaansteker schoon voor een goed elektrisch contact.
 - 4 Zet het geluid zacht en **zet de autoreverse-functie (indien aanwezig) van uw autoradio-cassettespeler uit**.
 - 5 Sluit de stekker van de adaptercassette aan op de LINE OUT / -aansluiting van de CD-speler.
 - 6 Schuif de adaptercassette voorzichtig in de cassettevak van de autoradio.
 - 7 Zorg ervoor dat het snoer u niet hindert tijdens het rijden.
 - 8 Zet de CD-speler aan, zet het geluid op 6 - 8 en stel de klank in met de toetsen van de autoradio.
- Druk op de EJECT-toets van de autoradio om de adaptercassette uit te halen.
 - Haal altijd de spanningsomvormer uit de sigarettenaansteker als u de CD-speler niet gebruikt.

Opmerkingen over gebruik in de auto:

- Vermijd extreem hoge temperaturen door de verwarming in de auto of door de zon (vb. als u 's zomers de auto parkeert).
- Als u autoradio een LINE IN-ingang heeft, dan kunt u die beter gebruiken i.p.v. de adaptercassette voor het aansluiten op de radio. Verbind met de aansluitkabel de LINE IN-ingang met de LINE OUT / -aansluiting van de CD-speler.

BEDIENING

Plaatsen van de CD

- Druk de CD in het midden goed aan zodat hij goed op zijn plaats ligt.



Uitnemen van de CD

- Houd de CD bij de rand vast en druk zacht in het midden.

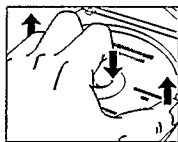

Afspelen van een CD

- 1 Schuif de OPEN-schakelaar opzij om het deksel te openen.

- 2 Plaats een audio-CD met de bedrukte kant naar boven. Druk op de rechterkant van het deksel om het te sluiten.

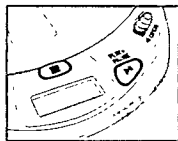

- 3 Druk op de ►||-toets om het afspelen te starten.

→ Display-indicatie: (bijvoorbeeld)

4 = huidige nummer / 2:56 = verstreken speelduur van dit nummer

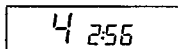

- 4 Stel de klank in met de toetsen VOLUME en DBB.

- 5 U kunt het afspelen van de CD onderbreken door op de ►||-toets te drukken. Het afspelen wordt hervat als u nogmaals op de ►||-toets drukt.

→ Display-indicatie: de tijd van de huidige positie (knippert).

- 6 Druk op de STOP ■-toets om het afspelen te beëindigen.

→ Display-indicatie: (bijvoorbeeld)

17 = totale aantal nummers / 51:06 = totale speelduur

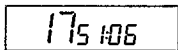

- Als u nogmaals op de STOP ■-toets drukt dan zet u het apparaat uit.

Opmerking: Als gedurende 90 seconden geen enkele toets ingedrukt wordt, dan schakelt het apparaat automatisch uit.



Kiezen van een ander nummer

- Druk één of meerdere keren kort op de toets **◀◀** of **▶▶** om naar het begin van het huidige of een vorig nummer of een volgend nummer te gaan.
 - Display-indicatie: het gekozen nummer.
 - Tijdens het afspelen: de CD-speler gaat automatisch verder met het gekozen nummer.
 - Als de speler stilstaat: druk op de **▶▶**-toets om het afspelen te starten.

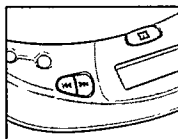

Zoeken naar een passage tijdens het afspelen

- 1 Houd de toets **◀◀** of **▶▶** ingedrukt om een bepaalde passage eerder of verderop op de CD op te zoeken.
 - Na 2 seconden wordt het zoeken versneld.
- 2 Laat de toets los zodra u bij de gewenste passage komt.

Opmerking: Bij SHUFFLE, REPEAT 1 of PROGRAM, kan enkel gezocht worden binnen het nummer in kwestie. Bij SCAN is zoeken niet mogelijk.

TECHNISCHE GEGEVENS

Frequentiebereik	20 - 20000 Hz
Signaal/ruisverhouding	typ. 88 dB
Totale harmonische vervorming	typ. 0,05 %
Conversie	Continue bemonsteringsfrequentiekalibratie
Batterijen	2 x 1,5 V, type AA / LR6 / UM3
Afmetingen (b x h x d)	134 x 30,5 x 154 mm
Gewicht (zonder/met batterijen)	circa 250/290 gms

BEDIENING

MODE ○ – verschillende manieren van afspelen

- Druk op de MODE ○ -toets om te kiezen uit de verschillende manieren van afspelen:

SHUFFLE: De nummers worden **in willekeurige volgorde** allemaal één keer afgespeeld.

SHUFFLE REPEAT ALL: Alle nummers worden **in willekeurige volgorde herhaald** totdat u deze keuze beëindigt.

REPEAT 1: Hetzelfde nummer wordt **herhaald** totdat u deze keuze beëindigt.

REPEAT ALL: De hele CD wordt **herhaald** totdat u deze keuze beëindigt.

SCAN: Elk nummer wordt gedurende 10 seconden afgespeeld totdat u deze keuze beëindigt of totdat alle nummers aan de beurt geweest zijn.

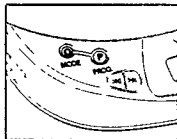

- De gekozen manier van afspelen verschijnt in het display.
- Tijdens het afspelen: het afspelen van de cd gaat automatisch verder op de manier die u gekozen heeft.
- Terwijl de speler stilstaat: druk op de ►|| -toets om het afspelen van de cd te starten.

Opmerkingen:

- U kunt uit 12 verschillende manieren van afspelen kiezen als u de bovenstaande manieren combineert met behulp van de PROGRAM-functie.
- Met de MODE ○ -toets schakelt u alle keuzes uit.

PROG - programmeren van nummers (max. 15 nummers)

- 1 Kies het gewenste nummer met PREV ◀◀ of NEXT ▶▶.
- 2 Druk, zodra het gewenste nummer in het display verschijnt, op de PROG-toets om het nummer in het geheugen op te slaan.

→ Display-indicatie: het gekozen nummer
/ P / totale aantal opgeslagen nummers, vb.

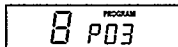

Opmerkingen:

- Als u probeert meer dan 15 nummers op te slaan, dan verschijnt in het display FULL.
- Als u PROG drukt zonder eerst een nummer te hebben gekozen, dan verschijnt in het display SELECT.

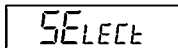

Afspelen van een programma:

- Als u de nummers gekozen heeft terwijl de speler stilstand, druk dan op de PLAY/PAUSE ▶||-toets.
- Als u de nummers gekozen heeft tijdens het afspelen, druk dan eerst op STOP ■ en vervolgens op de PLAY/PAUSE ▶||-toets.
 - Display-indicatie: PROGRAM.
 - Uw programma wordt afgespeeld op de manier die u gekozen heeft (vb. SHUFFLE).

Controleren van het programma:

- Houd de PROG-toets minimaal 2 seconden ingedrukt.
 - Display-indicatie: alle opgeslagen nummers knipperen achtereenvolgens gedurende korte tijd.

Wissen van het programma terwijl de speler stilstaat:

- Druk op de STOP ■-toets om het programma te wissen.
 - PROGRAM verdwijnt uit het display en uw programma is gewist.
 - In het display verschijnt heel even CLEAR.

Opmerking: Het programma wordt ook gewist als de stroom onderbroken wordt of als u het deksel opent.

DBB - voor het versterken van de lage tonen

- Schuif de DBB-schakelaar naar rechts om de DBB-functie aan te zetten.

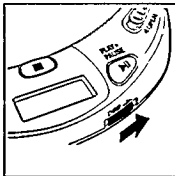

RESUME / HOLD-schakelaar

RESUME – Hervatten van het afspelen

- Schuif de RESUME/HOLD-schakelaar in de middelste stand om de RESUME-functie aan te zetten.
- Als u nu op de STOP ■-toets drukt om het afspelen te beëindigen, dan wordt de laatst afgespeelde positie opgeslagen.
- Druk op ►II om het afspelen te hervatten vanaf de positie waar het afspelen eerder was beëindigd.

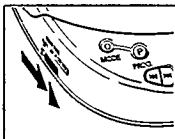

HOLD – Blokkeren van alle toetsen

- Schuif de RESUME/HOLD-schakelaar helemaal naar rechts om de HOLD-functie aan te zetten.
 - Alle toetsen zijn nu geblokkeerd en u kunt ze niet meer gebruiken totdat u de functie weer uitzet. Als u nu op een toets drukt (uitgezonderd OPEN), verschijnt in het display HOLD.

Opmerkingen:

- Als de HOLD-functie aanstaat, dan staat ook automatisch de RESUME-functie aan.
- Maak het CD-deksel niet open; de informatie over de laatst afgespeelde positie wordt dan namelijk gewist.

ALGEMENE INFORMATIE

Onderhoud

- Raak nooit de lens (X) van de CD-speler aan!
- Bescherm de CD-speler, de batterijen en de CD's tegen regen en vocht, zand en stof en extreem hoge temperaturen zoals bij verwarmingsapparatuur of in de volle zon.
- De lens kan beslaan als de CD-speler vanuit de kou in een warme ruimte komt. Het afspelen van een CD is dan niet mogelijk. Laat de CD-speler in de warme ruimte staan totdat de condens verdwijnt.

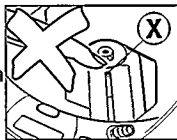

- U kunt de CD-speler schoonmaken met een zachte, vochtige zeemlap. Gebruik geenschoonmaakmiddelen want die kunnen krassen veroorzaken.

- Neem de CD altijd bij de rand vast en berg hem na gebruik weer op in het doosje.



- Maak de CD schoon door met een zachte, pluisvrije doek vanuit het midden in een rechte lijn naar de rand te wrijven. Schoonmaakmiddelen kunnen de CD beschadigen!



- Als u een nieuwe CD niet in het midden vast kunt drukken, dan zitten er oneffenheden aan de rand van de middenopening. U kunt die verwijderen door met bijvoorbeeld een pen langs de rand van de opening te wrijven.

Met het oog op het milieu

Informeer waar u verpakkingsmateriaal, lege batterijen en oude apparatuur voor recycling kunt inleveren.

- Wij hebben de hoeveelheid verpakkingsmateriaal zoveel mogelijk beperkt en ervoor gezorgd dat de verpakking gemakkelijk in 3 materialen te scheiden is: karton (doos), polystyreen-schuim (buffer), polyethyleen (zakken, plastic folie).
- Uw apparaat bestaat uit materialen die door een gespecialiseerd bedrijf gerecycled kunnen worden.
- Gooi uw lege batterijen niet bij het huishoudafval.

PROBLEMEN OPLOSSEN

- Als zich een probleem voordoet, controleer dan eerst de punten op de onderstaande lijst voordat u het apparaat ter reparatie aanbiedt.
- Kunt u het probleem niet oplossen aan de hand van deze aanwijzingen, neem dan contact op met uw leverancier of service-organisatie.

PROBLEEM MOGELIJKE OORZAAK OPLOSSING

Geen voeding of de Batterijen

CD-speler wil niet starten	De batterijen zijn verkeerd geplaatst	Plaats de batterijen op de juiste manier in de speler
	Nieuwe batterijen	Druk op ►
Geen display-indicatie	De batterijen zijn leeg	Vervang de batterijen/laad ze op
	De contactpennen zijn vuil	Maak schoon met een doek
	Netadapter niet goed aangesloten	Sluit de adapter goed aan

In de auto

De sigarettenaansteker geeft geen spanning als de motor uitstaat

Start de motor of gebruik batterijen

Het afspelen wil niet starten of wordt onderbroken

De HOLD-functie staat aan	Het deksel van de CD-speler is niet goed dicht	Sluit het deksel goed
	Vocht of condens op de lens	Zet de speler op een warme plaats totdat het vocht verdampt is
Geen display-indicatie of no d 15C	Er zit geen CD in het apparaat of de CD ligt verkeerd	Leg er een CD in met het etiket naar boven
	Er zitten krassen op de CD	Gebruik een andere CD
	De CD is vuil	Maak de CD schoon

Het opladen van batterijen in de speler werkt niet, geen CHARGE-indicatie	Verkeerde batterijen	In de speler kunnen enkel de juiste batterijen opgeladen worden
	De contactpennen zijn vuil	Maak schoon met een doek

Weergave start niet met het 1. nummer	RESUME of SHUFFLE of PROGRAM is geactiveerd	Schakel RESUME, SHUFFLE of PROGRAM uit
--	---	--

PROBLEMEN OPLOSSEN

Probeer in geen geval het apparaat zelf te repareren want dan vervalt de garantie.

PROBLEEM	MOGELIJKE OORZAAK OPLOSSING	
Geen of slecht geluid	PAUSE staat aan	Druk op ►II
	Losse of verkeerde aansluitingen	Controleer de aansluitingen
	Het geluid staat te zacht	Stel het volume in
	U heeft de hoofdtelefoon omgekeerd opgezet	Let op de aanwijzingen L (links) en R (rechts)
	De stekker van de hoofdtelefoon is vuil	Maak de stekker van de hoofdtelefoon schoon
	Sterk magnetisch veld in de buurt van de CD-speler	Plaats de speler ergens anders of verander de aansluitingen
	Elektrostatische ontlading van de gebruiker via de CD-speler	Druk één maal op ◀◀ of ▶▶ of druk twee maal op ►II
	In de auto	Zet de
	Sterke trillingen	speler op een andere plaats
	De adaptercassette is verkeerd ingebracht	Plaats de adaptercassette op de juiste manier
	De temperatuur in de auto is te hoog/te laag	Laat de CD-speler acclimatiseren
	De sigarettenaansteker is vuil	Maak de sigarettenaansteker schoon
	De autoreverse-functie van de autocassettespeler staat in de verkeerde afspeelrichting	Kies de andere afspeelrichting
Brom/ruis in de auto	Ongeschikte ingang op de autoradio	Gebruik de adaptercassette

Meet Philips at the Internet
<http://www.philips.com>

**CLASS 1
LASER PRODUCT**



3140 115 2401.1

Printed In Hong Kong

AZ 7275

VieCHC9705