

PHILIPS

AZ 7275 Portable Compact Disc Player

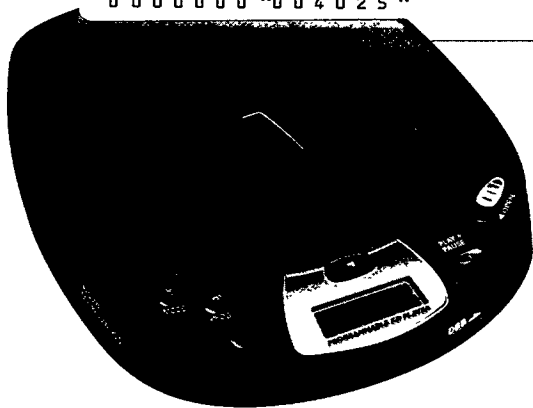

Instructions for Use
Mode d'emploi
Instrucciones de manejo
Bedienungsanleitung
Gebruiksaanwijzing
Istruzioni per l'uso
Bruksanvisning
Brugsanvisning
Käyttöohje
Manual de utilização
Οδηγίες χρήσεως



PHILIPS

English

English	Controls6	Operation10-14
	Accessories7	General information15
	Power Supply7	Troubleshooting16-17
	Connections8-9	

Français

Français	Commandes18	Fonctionnement22-26
	Accessoires19	Généralités27
	Alimentation19	Recherche des pannes28-29
	Branchements20-21	

Español

Español	Mandos30	Funcionamiento34-38
	Accesorios31	Información general39
	Alimentación31	Detección de anomalías40-41
	Conexiones32-33	

Deutsch

Deutsch	Bedienungselemente42	Bedienung46-50
	Zubehör43	Allg. Informationen51
	Stromversorgung43	Fehlersuche52-53
	Anschlüsse44-45	

Nederlands

Nederlands	Bedieningstoetsen54	Bediening58-62
	Accessoires55	Algemene informatie63
	Voeding55	Problemen oplossen64-65
	Aansluitingen56-57	

Italiano

Italiano	Comandi66	Funzionamento70-74
	Accessori67	Informazioni generali75
	Alimentazione67	Ricerca guasti76-77
	Collegamenti68-69	

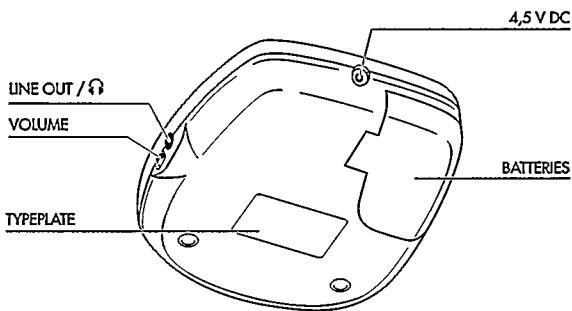
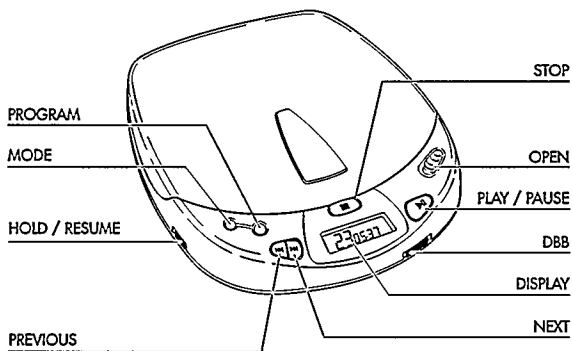

Norge

Typeskilt finnes på apparatens underside.

Svenska	Reglage78	Bruksanvisning82-86
	Tillbehör.....79	Allmänna upplysninger.....87
	Strömförsörjning79	Felsökning88-89
	Anslutningar.....80-81	

Svenska

Dansk	Betjeningsknapper90	Anvendelse94-98
	Tilbehør.....91	Generel information99
	Strømforsyning91	Fejlfinding100-101
	Tilslutninger92-93	

Dansk

Suomi	Käyttöpainikkeet102	Käyttö.....106-110
	Tarvikkeet103	Yleistä111
	Virransyöttö103	Tarkistusluettelo ..112-113
	Kytkenät104-105	

Suomi

Português	Comandos.....114	Funcionamento.....118-122
	Acessorios.....115	Informações gerais.....123
	Alimentação115	Avarias124-125
	Ligações116-117	

Português

Ἑλληνικά	Χειριστήρια126	Γενικές πληροφορίες135
	Εξαρτήματα.....127	Διόρθωση
	Τροφοδοσία127	βλαβών136-137
	Συνδέσεις128-129	
	Λειτουργία.....130-134	

Ἑλληνικά

- DISPLAY** Näyttö toiminnoille, kappaleille ja ajoille
- ▶▶ Seuraavan kappaleen valinta; tai jatkuvasti painamalla tietyn kohdan haku levyltä
- ◀◀ Edellisen kappaleen valinta; tai jatkuvasti painamalla tietyn kohdan haku levyltä
- VOLUME** Kuulokeliitännän äänenvoimakkuuden säätö
- RESUME/HOLD** Toimintojen RESUME (toiston uudelleen aloitus) ja/tai HOLD (painikkeiden lukitus) kytkentä
- MODE** ○ Eri toimintojen valinta: SHUFFLE→SHUFFLE REPEAT ALL→REPEAT 1→REPEAT ALL→SCAN→katkaistu
- PROG P** Kappaleiden tallennus muistiin ohjelmaksi ja ohjelman selaus
- DBB** **Dynaaminen bassoboosteri:** Voimistaa bassotoistoa
- STOP** ■ Toiston pysäytys, erilaisten asetusten poisto, CD-soittimen virran katkaisu ja latauksen aktivointi
- OPEN** CD-soittimen kannen avauskytkin
- ▶|| Toiston aloitus ja keskeytys
- LINE OUT** /  Liitäntä kuulokkeelle ja kauko-ohjaimelle (3,5 mm)
- 4,5 V DC** Liitäntä ulkoiselle virtalähteelle (4,5 V/400 mA tasavirta, plus-napa keskinastaan)
- Battery compartment (PARISTOKOTELO)** Paristoja varten

Oikeus muutoksiin varataan.

Laite täyttää Euroopan yhteisön radiohäiriösuojausta koskevat määräykset. Laite ei saa olla ahtiina tippu- ja roiskevedelle.

Luokan 1 laserlite

Varoitus! Laitteen käyttäminen muulla kuin tässä käyttöohjeessa mainitulla tavalla saattaa altistaa käyttäjän turvallisuusluokan 1 ylittävälle näkymättömälle lasersäteilylle.

Tarvikkeet

(toimitetaan mukana tai saatavissa erikseen)

Huom. Kysy tarkemmin myyjältä, sillä kaikkia tarvikkeita ei ole saatavissa joka maasta.

Tarvikkeita virran syöttöön

AY 3160 - verkkolaite 4,5 V/400 mA tasavirta, plus-napa keskinastaan

Huom. Käytä vain adapteria AY 3160; muut tuotteet voivat vahingoittaa laitetta.

Autotarvikkeita

AY 3545 - jännitteenmuutin (4,5 V/600 mA, tasavirta, plus-napa keskinastaan)

AY 3501 - kasettisovitin

Paristot (koko LR6, UM3 tai AA)

(toimitetaan mukana tai saatavissa erikseen)

- Avaa paristolokero ja aseta sinne 2 alkaliparistoa.

Tyypillinen toisto-aika normaalioloissa:

Alkaliparistot: 6 tuntia

- Poista paristot, jos ne ovat tyhjäät tai CD-soitinta ei pitkään aikaan käytetä.

Huom.

-Paristot tyhjäät:  -ilmaisesti syttyy. Vaihda paristot tai yhdistä verkkolaite.

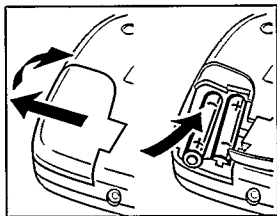

Kaikki paristot sisältävät kemiallisia aineita ja siksi ne on hävitettävä asianmukaisesti.

Philips-akun lataaminen laitteessa (toimitetaan mukana tai saatavissa erikseen)

Akku (NiCd) latautuu, jos verkkolaite on yhdistetty.
Latausaika: noin 14 tuntia.

Huom.

- Akuksi suosittelemme vain Philipsin akkua, koska tavallisia erillisiä nikkeli-kadmiumakkuja ei voi ladata laitteessa.
- Irtykytke virtalähteen adapteri tai irrota paristopakkaus latauksen jälkeen.

Suomi

Kuulokkeen yhdistäminen (mukana)

- Yhdistä mukana toimitettu kuuloke (16 ohmia/
3,5 mm:n jakki) liitäntään LINE OUT / .

Huom. Käytä samaa liitäntää laitteen yhdistämiseen hifisarjaan (signaalijohto) tai autoradioon (kasettisoitin tai signaalijohto). Kummassakin tapauksessa CD-soittimen äänenvoimakkuus on asetettava 6 - 8.

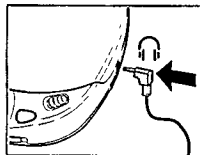

Käytä kuulokkeita järkevästi

Turvallinen kuuntelu: Älä säädä kuulokkeiden äänenvoimakkuutta suureksi. Asiantuntijoiden mielestä kuulokkeiden käyttö jatkuvasti suurella voimakkuudella saattaa huonontaa kuuloa pysyvästi.

Liikenneturvallisuus: Älä käytä kuulokkeita ajaessasi moottoriajoneuvoa. Saatat vaarantaa liikennettä, mikä on rangaistava teko. Vaikka kuulokkeet olisivat avonaista mallia, älä silti säädä äänenvoimakkuutta niin suureksi, ettet kuule mitä ympärilläsi tapahtuu.

Yhdistäminen autokäyttöön (toimitetaan mukana tai saatavissa erikseen)

- 1 Valitse CD-soittimelle turvallinen vaakasuora paikka, joka ei tärise ja josta ei ole vaaraa eikä haittaa ajajalle tai matkustajille.
- 2 Yhdistä

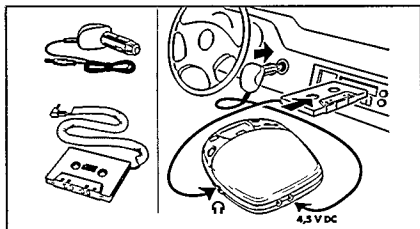

- 3 jännitteenmuuttimen tasavirtapistoke CD-soittimen tasavirtaliitäntään (**vain 12 V:n akku, negatiivinen maadoitus**).
 - 4 Yhdistä sen jälkeen jännitteenmuutin savukkeensytyttimen vastakkeeseen. Puhdista vastake tarvittaessa, jotta kosketus on hyvä.
 - 5 Säädä autoradioyhdistelmän äänenvoimakkuus pieneksi ja **katkaise kasetin automaattinen suunnanvaihto (jos toiminto on)**.
 - 6 Yhdistä kasettisoittimen pistoke CD-soittimen liitäntään LINE OUT / Ω.
 - 7 Työnnä kasettisoitin varovasti autoradion kasettisoittimeen.
 - 8 Varmista, ettei johto haittaa ajamista.
 - 8 Käynnistä CD-soitin, säädä sen äänenvoimakkuus 6 - 8 ja säädä ääni autoradion säätimillä.
- Poista kasettisoitin painamalla kasetinpoistopainiketta.
 - Poista jännitteenmuutin, aina kun CD-soitinta ei käytetä.

Autokäyttöön liittyviä huomautuksia:

- Suojaa laite lämmityslaitteen liialta kuumuudelta ja auringonpaisteesta (esim. auton ollessa pysäköitynä kesällä).
- Jos autoradiossa on liitäntä LINE IN, on parempi käyttää sitä kuin kasettisoitinta. Yhdistä liitäntäjohto liitäntään LINE IN ja CD-soittimen liitäntään LINE OUT / Ω.

KÄYTTÖ

CD-levyn syöttö

- Paina CD-levyä kevyesti keskeltä alas, niin että keskitappi tulee esiin.

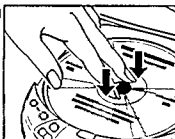

CD-levyn poisto

- Nosta CD-levyä reunoista ja paina samalla keskitappia.

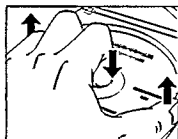

CD-levyn toisto

Suomi

- 1 Avaa CD-soittimen kansi työntämällä OPEN-kytkintä sivulle.

- 2 Aseta levy painettu puoli ylöspäin. Sulje kansi painamalla oikeasta reunasta.

- 3 Aloita toisto painamalla painiketta ►II.

→ Näyttö: (esimerkki)

4 = nykyinen kappale / 2:56 = nykyisen kappaleen kuluva aika

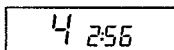
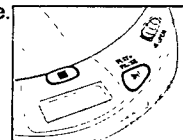

- 4 Säädä ääntä säätimillä VOLUME ja DBB.

- 5 Voit välillä keskeyttää toiston painamalla painiketta ►II. Toisto jatkuu, jos painiketta ►II painetaan uudelleen.

→ Näyttö: senhetkisen kohdan aika (vilkkuu).

- 6 Toisto lopetetaan painamalla painiketta STOP ■.

→ Näyttö: (esimerkki)

17 = kappaleiden määrä / 51:06 = kokonaisaika

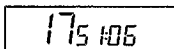

- Jos painat uudelleen painiketta STOP ■, laitteen toiminta katkeaa.

Huom. Jos mitään painiketta ei paineta 90 sekuntiin, laitteen toiminta katkeaa automaattisesti.



Kappaleen vaihto

- Paina painiketta ◀◀ tai ▶▶ yhden tai useamman kerran, kun haluat siirtyä saman, edellisen tai seuraavan kappaleen alkuun.
 - Näyttö: valitse kappalenumero.
 - Toistossa: CD-levyn toisto jatkuu automaattisesti valitusta kappaleesta.
 - Pysäytettynä: aloita toisto painamalla painiketta ▶▶.

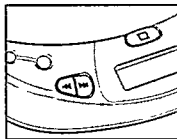

Tietyn kohdan haku toistossa

- 1 Pitämällä painiketta ◀◀ tai ▶▶ painettuna voit hakea levyltä eteenpäin tai taaksepäin haluamasi kohdan.
 - Haku käynnistyy suurella nopeudella 2 sekunnin kuluttua.
- 2 Vapauta painike, kun olet löytänyt haluamasi kohdan.

Huom. Toiminnoissa SHUFFLE, REPEAT 1 tai PROGRAM haku rajoittuu yhteen kappaleeseen. SCAN-toiminnossa haku ei ole mahdollista.

TEKNISET TIEDOT

Taajuusalue.....	20 - 20000 Hz
Häiriöetäisyys.....	typ. 88 dBA
Harmoninen särö	typ. 0,05 %
Muunto	Bitcheck- kestokalibroiminen
Paristot	2 x 1,5 V, koko AA / LR6 / UM3
Mitat (l x k x s)	134 x 30,5 x 154 mm
Paino (ilman/paristojen kanssa).....	n. 250/290 g

MODE ○ – eri toistotoiminnot

- Painamalla toistuvasti painiketta MODE ○ voit valita seuraavista toistotoiminnoista:

SHUFFLE: Kappaleita toistetaan **satunnaisessa järjestyksessä**, kunnes kaikki on soitettu kerran tai kaikki kappaleet on selattu.

SHUFFLE REPEAT ALL: Kaikki kappaleet toistetaan **yhä uudelleen satunnaisessa järjestyksessä**, kunnes toiminto lopetetaan.

REPEAT 1: Kappaleet toistetaan **yhä uudelleen**, kunnes toiminto lopetetaan.

REPEAT ALL: Levy toistetaan **yhä uudelleen**, kunnes toiminto lopetetaan.

SCAN: Jokaisen kappaleen alusta toistetaan 10 sekuntia, kunnes toiminto lopetetaan.

- ➔ Valittu toistotoiminto näkyy näytössä
- ➔ Toistossa: CD-toisto jatkuu automaattisesti valitulla toiminnolla.
- ➔ Pysäytettynä: aloita CD-toisto painamalla painiketta ►||.

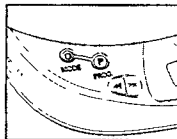

Huom.

- Käytettävissä on 12 eri toistotoimintoa, kun yhdistät edellä mainitut toiminnot ohjelmoinnin kanssa.
- Kaikki toiminnot peruutetaan painikkeella MODE ○.

PROG – kappaleiden ohjelmointi muistiin (enintään 15 kappaletta)

- 1 Valitse kappale painamalla painiketta PREV ◀ tai NEXT ▶.
- 2 Kun näytössä näkyy haluttu kappalenumero, tallenna tämä kappale muistiin painamalla painiketta PROG.

→ Näyttö: kappaleen numero / P / ohjelmoitujen kappaleiden määrä, esimerkiksi:

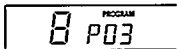

Huom.

- Jos yrität tallentaa yli 15 kappaletta, näyttöön syttyy *FULL*.
- Jos painat painiketta PROG ennen kuin kappale on valittu, näytössä näkyy *SELECT*.

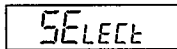
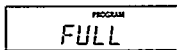

Suomi

Ohjelmoitujen kappaleiden toistaminen:

- Jos olet valinnut kappaleet pysäytystoiminnossa, paina painiketta PLAY/PAUSE ▶II.
- Jos olet valinnut kappaleet toiston aikana, paina ensin painiketta STOP ■ ja sitten painiketta PLAY/PAUSE ▶II.
 - Näytössä näkyy PROGRAM.
 - Ohjelmoimasi kappaleet toistetaan valitulla toistotoiminnolla (esim. satunnaistoisto).

Ohjelmoinnin tarkistaminen:

- Paina painiketta PROG yli 2 sekuntia.
 - Näyttö: kaikki ohjelmoitujen kappaleet vilkkuvat peräkkäin hetken.

Ohjelmoitujen kappaleiden poistaminen STOP-toiminnossa:

- Poista kappaleet muistista painamalla painiketta STOP ■.
 - Sana PROGRAM häviää näytöstä ja ohjelma on pyyhitty.
 - Näytössä näkyy hetken *CLEAR*.

Huom. Muisti tyhjenee myös kun virransaanti katkeaa tai kansi avataan.

KÄYTTÖ

DBB -

- Aktivoi DBB työntämällä kytkin DBB oikealle.

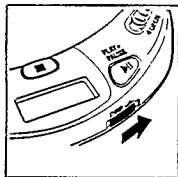

RESUME / HOLD

Suomi

RESUME – toiston jatkaminen samasta kohdasta

- Aktivoi RESUME-toiminto työntämällä kytkin RESUME/HOLD keskiasentoon.
- Jos pysäytät CD-toiston painamalla painiketta STOP ■, viimeksi toistettu kohta jää muistiin.
- Painettaessa painiketta ►|| CD-levyn toisto jatkuu samasta kohdasta, johon se keskeytettiin.

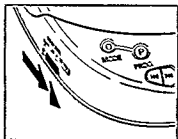

HOLD – painikkeiden lukitseminen

- Painikkeet lukitseva HOLD-toiminto aktivoidaan työntämällä kytkin RESUME/HOLD oikealle.
 - Nyt mitkään CD-soittimen painikkeet eivät toimi, ennen kuin toiminto peruutetaan. Jos painat jotain painiketta (paitsi OPEN), näytössä näkyy HOLD.

Huom.

-Kytkimen asennossa HOLD toiston uudelleenaloitus (RESUME) toimii automaattisesti.

-Älä avaa kantta, sillä silloin viimeksi toistettu kohta häviää muistista.

Hoito

- Älä koske CD-soittimen linssiin (X).
- Suojaa laite, paristot ja levyt sateelta ja kosteudelta, hiekalta ja pölyltä sekä esim. auton lämmityslaitteen tai auringonpaisteen aiheuttamalta liialta kuumuudelta.
- Linssiin voi tiivistyä vesihöyryä, kun laite tuodaan kylmästä lämpimään. CD-levyjä ei tällöin voi soittaa. Älä yritä puhdistaa linssiä, vaan anna soittimen lämmetä jonkin aikaa.
- Pyyhi laite puhtaaksi pehmeällä, hieman kostealla liinalla. Älä käytä mitään puhdistusaineita, sillä nämä saattavat vahingoittaa laitteen pintaa.
- Tartu CD-levyihin aina reunoista ja sulje ne takaisin koteloihin heti käytön jälkeen.
- Puhdista levyt pyyhkimällä pehmeällä, nukkaamattomalla liinalla levyn keskustasta reunoihin päin. Puhdistusaineet saattavat vahingoittaa levyä.
- Jos uusi CD-levy ei pysy paikalla keskitapissa, levyn keskireiän reunat voivat olla rosoiset. Tasoita reunat hankaamalla esimerkiksi kynällä tai vastaavalla.

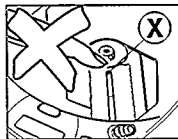

Ympäristötieto

Pakkausmateriaalien, kuluneiden paristojen ja vanhan laitteen hävittämisessä suosittelemme noudatettavaksi annettuja paikallisia ohjeita.

- Kaikki turha pakkausmateriaali on jätetty pois. Olemme tehneet parhaamme, että pakkauksesta olisi helppo erotella kolme materiaalia: pahvi (laatikko), styroxmuovi (iskuja vaimentava pehmike) ja polyeteeni (pussit, vaahtomuovit).
- Laitteessa käytetyt materiaalit voidaan kierrättää ja käyttää uudelleen, jos purkamisen hoitaa tähän erikoistunut liike.
- Älä hävitä vanhoja paristoja talousjätteen mukana.

TARKISTUSLUETTELO

- Jos laitteeseen tulee vika, tarkista alla mainitut kohdat, ennen kuin toimitat laitteen huoltoon.
- Ellei vika korjaannu näitä ohjeita noudattamalla, kysy neuvoa myyjältä tai Philipsin asiakaspalvelusta.

VIKA

MAHDOLLINEN SYY

RATKAISU

Ei virtaa tai CD-toisto ei ala

Paristot/akku

Paristot asetettu väärin

Aseta paristot oikein

Käytä uusia paristoja tai akkua

Paina ►II

Näyttö: ei mitään

Paristot tai akku tyhjä

Vaihda paristot tai lataa akku

Koskettimet ovat likaiset

Puhdista liinalla

Verkkolaite

Liitetty huonosti

Yhdistä verkkolaite kunnolla

Autokäyttö

Tupakansytyttimeen ei tule virtaa auton virran ollessa katkaistuna

Kytke autoon virta tai aseta paristot/akku

Suomi



CD-toisto ei ala tai keskeytyy

HOLD-toiminto kytketty

Katkaise HOLD-toiminto

CD-soittimen kansi ei ole kiinni

Sulje kansi kunnolla

Kosteutta tiivistynyt laitteeseen

Jätä CD-soitin huoneenlämpöön, jotta kosteus haihtuu

Näyttö: ei mitään tai no d 15E

CD-levy puuttuu tai on asetettu väärin

Aseta CD-levy etiketti ylöspäin

CD-levy on pahasti naarmuinen

Käytä toista levyä

CD-levy on likainen

Puhdista levy

Lataaminen laitteessa ei onnistu, CHARGE-ilmaisin ei näy

Käytetty väärää akkua

Vain akku voidaan ladata laitteessa

Koskettimet ovat likaiset

Puhdista molemmat liinalla

Toisto ei ala ensimmäisestä kappaleesta

Toiminto RESUME, SHUFFLE tai PROGRAM on aktivoitu

Katkaise toiminto RESUME, SHUFFLE tai PROGRAM

TARKISTUSLUETTELO

Älä missään tapauksessa yritä itse korjata lait etta, sillä takuu ei sen jälkeen ole voimassa.

VIKA	MAHDOLLINEN SYY	RATKAISU
Ääntä ei kuulu tai kuuluu huonosti	PAUSE-toiminto aktivoitu	Paina ►
	Löysät tai väärät kytkennät	Tarkista kytkennät
	Äänenvoimakkuus asetettu pieneksi	Lisää äänenvoimakkuutta
	Kuulokkeita käytetty väärinpäin	Tarkista merkinnät L (vasen) ja R (oikea)
	Kuulokkeen pistoke likainen	Puhdista pistoke
	CD-soittimen lähellä voimakas sähkömagneettinen kenttä	Vaihda laitteen paikkaa tai muuta kytkennät.
	Sähköstaattinen purkaus käyttäjältä CD-soittimen kautta	Paina kerran ◀◀ tai ▶▶ tai kaksi kertaa ►
	Autossa:	
	Voimakasta värinää	Vaihda laitteen paikkaa
	Kasettisoitin asetettu väärin	Aseta kasettisoitin oikein
Lämpötila autossa liian korkea/matala	Anna CD-soittimen sopeutua lämpötilaan	
Tupakansytyttimen vastake likainen	Puhdista tupakansytyttimen vastake	
Suuntaa vaihtavan kasettisoittimen toistosuunta väärä	Vaihda kulkusuunta	

Suomi

Hurinaa tai kohinaa Autoradiön liitännä sopimaton autokäytössä Käytä kasettisoitinta

Meet Philips at the Internet
<http://www.philips.com>

**CLASS 1
LASER PRODUCT**



3140 115 2401.1

Printed In Hong Kong

AZ 7275

VieCHC9705