

# PHILIPS

AZ 7275 Portable Compact Disc Player

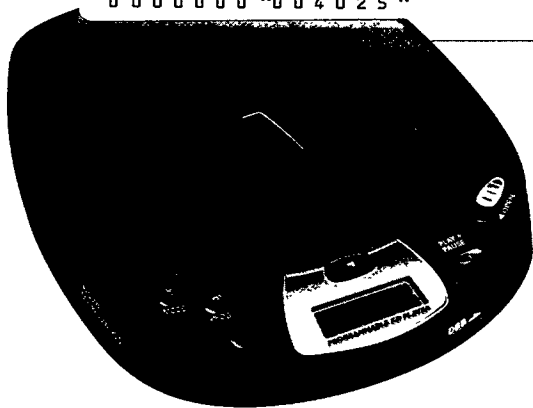

Instructions for Use  
Mode d'emploi  
Instrucciones de manejo  
Bedienungsanleitung  
Gebruiksaanwijzing  
Istruzioni per l'uso  
Bruksanvisning  
Brugsanvisning  
Käyttöohje  
Manual de utilização  
Οδηγίες χρήσεως



**PHILIPS**

**English**

<b>English</b>	Controls .....6	Operation .....10-14
	Accessories .....7	General information .....15
	Power Supply .....7	Troubleshooting .....16-17
	Connections .....8-9	

**Français**

<b>Français</b>	Commandes .....18	Fonctionnement .....22-26
	Accessoires .....19	Généralités .....27
	Alimentation .....19	Recherche des pannes .....28-29
	Branchements .....20-21	

**Español**

<b>Español</b>	Mandos .....30	Funcionamiento .....34-38
	Accesorios .....31	Información general .....39
	Alimentación .....31	Detección de anomalías .....40-41
	Conexiones .....32-33	

**Deutsch**

<b>Deutsch</b>	Bedienungselemente .....42	Bedienung .....46-50
	Zubehör .....43	Allg. Informationen .....51
	Stromversorgung .....43	Fehlersuche .....52-53
	Anschlüsse .....44-45	

**Nederlands**

<b>Nederlands</b>	Bedieningstoetsen .....54	Bediening .....58-62
	Accessoires .....55	Algemene informatie .....63
	Voeding .....55	Problemen oplossen .....64-65
	Aansluitingen .....56-57	

**Italiano**

<b>Italiano</b>	Comandi .....66	Funzionamento .....70-74
	Accessori .....67	Informazioni generali .....75
	Alimentazione .....67	Ricerca guasti .....76-77
	Collegamenti .....68-69	

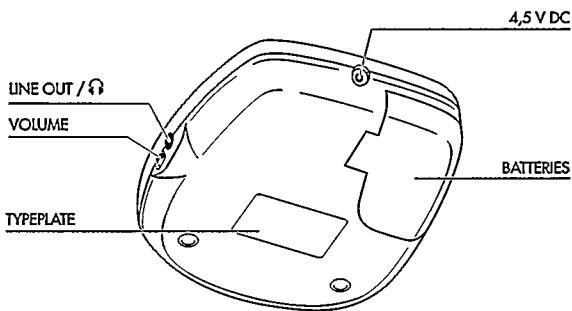
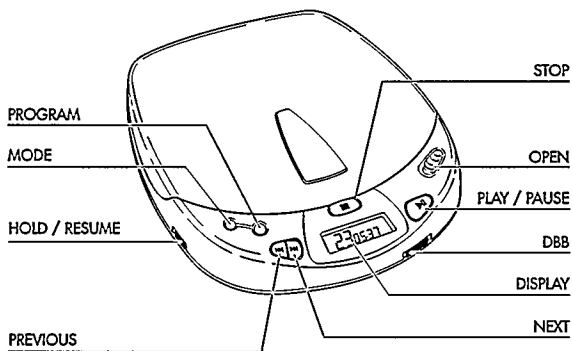

---

**Norge**

Typeskilt finnes på apparatens underside.

<b>Svenska</b>	Reglage .....78	Bruksanvisning .....82-86
	Tillbehör.....79	Allmänna uppllysningar .....87
	Strömförsörjning .....79	Felsökning .....88-89
	Anslutningar.....80-81	

**Svenska**

<b>Dansk</b>	Betjeningsknapper .....90	Anvendelse .....94-98
	Tilbehør.....91	Generel information .....99
	Strømforsyning .....91	Fejlfinding .....100-101
	Tilslutninger .....92-93	

**Dansk**

<b>Suomi</b>	Käyttöpainikkeet .....102	Käyttö.....106-110
	Tarvikkeet .....103	Yleistä .....111
	Virransyöttö .....103	Tarkistusluettelo ..112-113
	Kytkenät .....104-105	

**Suomi**

<b>Português</b>	Comandos.....114	Funcionamento.....118-122
	Acessorios.....115	Informações gerais.....123
	Alimentação .....115	Avarias .....124-125
	Ligações .....116-117	

**Português**

<b>Έλληνικά</b>	Χειριστήρια .....126	Γενικές πληροφορίες .....135
	Εξαρτήματα.....127	Διόρθωση
	Τροφοδοσία .....127	βλαβών .....136-137
	Συνδέσεις .....128-129	
	Λειτουργία.....130-134	

**Έλληνικά**

- KANTRAN**..... Δείχνει τις διάφορες λειτουργίες, τα τραγούδια και τους χρόνους αναπαραγωγής
- ▶▶**..... Πλήκτρο για την επιλογή του επόμενου τραγουδιού και αν το κρατήσετε πατημένο για να πηγαίνετε προς τα εμπρός σε ένα συγκεκριμένο μέρος του τραγουδιού στον δίσκο
- ◀◀**..... Πλήκτρο για την επιλογή του προηγούμενου τραγουδιού και αν το κρατήσετε πατημένο για να πηγαίνετε προς τα πίσω σε ένα συγκεκριμένο μέρος του τραγουδιού στον δίσκο
- VOLUME**..... Κουμπί για την ρύθμιση της εντάσεως του ήχου στην έξοδο των ακουστικών (headphone output)
- RESUME/HOLD**..... Διακόπτης για ενεργοποίηση της λειτουργίας RESUME (ΞΑΝΑΠΑΙΞΙΜΟ ΤΟΥ ΔΙΣΚΟΥ) και/ή της λειτουργίας HOLD (ΜΠΛΟΚΑΡΙΣΜΑ ΟΛΩΝ ΤΩΝ ΠΛΗΚΤΡΩΝ)
- MODE** ○..... Πλήκτρο για την επιλογή των διαφόρων λειτουργιών: SHUFFLE→SHUFFLE REPEAT ALL→REPEAT 1→REPEAT ALL→SCAN→off
- PROG P**..... Πλήκτρο για την αποθήκευση των τραγουδιών του προγραμματισμού σας και την ανασκόπηση του προγραμματισμού σας
- DBB**..... **Dynamic Bass Boost**: Πλήκτρο για την ενίσχυση της απόκρισης των χαμηλών συχνοτήτων
- STOP** ■..... Πλήκτρο για την διακοπή της λειτουργίας του CD, για την ακύρωση διάφορων ρυθμίσεων ρυθμίσεων, για την απενεργοποίηση του CD player και για την ενεργοποίηση της φόρτισης.
- OPEN**..... Συρόμενος διακόπτης για να ανοίγετε το καπάκι του CD
- ▶||**..... Πλήκτρο για την έναρξη και διακοπή της λειτουργίας του δίσκου
- LINE OUT** / ..... Υποδοχή ακουστικών και τηλεχειριστήριου (3,5 χιλ.)
- 4,5 V DC**..... Υποδοχή για εξωτερική τροφοδοσία (4,5 V/400 mA, ο θετικός πόλος στην κεντρική καρφίδα)
- Battery compartment** Χώρος μπαταρίας για τοποθέτηση μπαταριών

*Η συσκευή αυτή είναι σύμφωνη με τους κανονισμούς της Ευρωπαϊκής Κοινότητας περί ραδιοφωνικών παρασίτων.*

**Εξαρτήματα***(Παρέχονται ή προαιρετικά από τον προμηθευτή σας ή το Κέντρο Εξυπηρέτησης Philips)*

**Σημείωση:** Παρακαλούμε αποταθείτε στον προμηθευτή σας για περισσότερες πληροφορίες επειδή όλα τα εξαρτήματα μπορεί να μην είναι διαθέσιμα στην χώρα σας.

**Εξαρτήματα για τροφοδοσία**

Τροφοδοτικό AY 3160 συνεχούς ρεύματος (4,5 V/400 mA, ο θετικός πόλος στην κεντρική καρφίδα).

**Σημείωση:** Χρησιμοποιήστε μόνο το τροφοδοτικό AY 3160. Άλλα προϊόντα μπορούν να προξενήσουν βλάβες στη συσκευή.

**Εξαρτήματα για το αυτοκίνητο**

AY 3545 - μετατροπέας τάσεως αυτοκινήτου (4,5 V/600mA, συνεχούς ρεύματος, ο θετικός πόλος στην κεντρική καρφίδα).

AY 3501 - προσαρμογέας κασέτας αυτοκινήτου.

**Μπαταρίες, τύπου LR6, UM3 ή AA (παρέχονται ή προαιρετικές)**

- Ανοίξτε το χώρο των μπαταριών και τοποθετήστε 2 αλκαλικές μπαταρίες.  
Διάρκεια ζωής μπαταριών υπό κανονικές συνθήκες:  
Αλκαλικές μπαταρίες: 6 ώρες
- Βγάλτε τις μπαταρίες αν έχουν αδειάσει ή δεν πρόκειται να χρησιμοποιήσετε το CD για πολύ χρόνο.

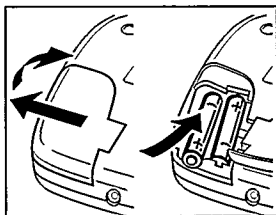

**Σημείωση:**

- **Άδειες μπαταρίες:** ανάβει το σύμβολο . Αλλάξτε τις μπαταρίες ή συνδέστε το τροφοδοτικό.

**Όλα τα είδη των μπαταριών περιέχουν χημικές ουσίες. Γι' αυτό πρέπει να τις πετάτε σε χώρους που δεν μολύνουν το περιβάλλον.**

## Επαναφόρτιση μπαταρίας Philips στη συσκευή (παρέχεται ή προαιρετική)

Η μπαταρία (Ni Cad) θα επαναφορτιστεί αν συνδέσετε το τροφοδοτικό.  
Χρόνος φόρτισης 14 ώρες περίπου.

*Σημείωση:*

- Αν χρησιμοποιείτε επαναφορτιζόμενες μπαταρίες σας συνιστούμε να χρησιμοποιείτε μπαταρίες Philips διότι οι κοινές μπαταρίες Νικελίου-Καδμίου δεν μπορούν να φορτιστούν στη συσκευή.
- Αποσυνδέστε το αντάπτορ του ηλεκτρικού δικτύου ή αφαιρέστε τις μπαταρίες αφού τις έχετε επαναφορτίσει.

## Σύνδεση ακουστικών (παρέχονται)

- Συνδέστε τα παρεχόμενα ακουστικά (16 ΩΜ/βύσμα 3,5 χιλ.) στην υποδοχή LINE OUT /  jack.

*Σημείωση:* Στην υποδοχή αυτή μπορείτε επίσης να συνδέσετε το σύστημά σας Hi-Fi (καλώδιο σήματος) ή το ραδιόφωνο του αυτοκινήτου σας (προσαρμογέα κασέτα ή καλώδιο σήματος). Και στις δύο περιπτώσεις, η ένταση του CD player πρέπει να ρυθμιστεί στη θέση 6-8.

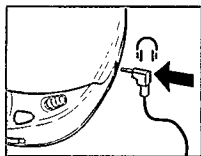

**Χρησιμοποιείτε το μυσάλο σας όταν χρησιμοποιείτε ακουστικά**

**Ασφάλεια για την ακοή:** Μη ρυθμίζετε τα ακουστικά σε υψηλή ένταση. Οι ειδικοί συμβουλεύουν ότι η συνεχής χρήση σε υψηλή ένταση μπορεί να προκαλέσει ανεπανόρθωτη βλάβη στην ακοή.

**Ασφάλεια κατά την οδήγηση:** Μη χρησιμοποιείτε ακουστικά κατά την οδήγηση διότι μπορεί να προκληθεί κίνδυνος, άλλωστε είναι παράνομο σε πολλές χώρες. Ακόμη και αν τα ακουστικά είναι ανοικτού τύπου δηλ. σας επιτρέπουν να ακούτε τους εξωτερικούς ήχους μη τα ρυθμίζετε σε υψηλή ένταση για να μπορείτε να ακούτε τι συμβαίνει γύρω σας.



## Συνδέσεις για χρήση μέσα στο αυτοκίνητο (παρεχόμενες ή προαιρετικές)

- 1 Τοποθετείστε το CD σε ασφαλή, οριζόντια και σταθερή επιφάνεια όπου δεν προκαλούνται κραδασμοί, δεν υπάρχει κανένας κίνδυνος και δεν παρεμποδίζονται ο οδηγός ή οι επιβάτες.

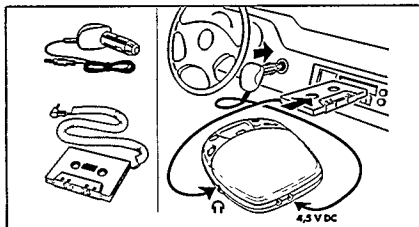

- 2 Συνδέστε το βύσμα DC του μετατροπέα τάσεως στην υποδοχή DC του CD (μόνον για μπαταρία 12 V της οποίας ο αρνητικός πόλος είναι γειωμένος).
- 3 Βάλτε τον μετατροπέα τάσεως στην υποδοχή του αναπτήρα τσιγάρων του αυτοκινήτου. Αν χρειάζεται καθαρίστε την υποδοχή για να έχετε καλή ηλεκτρική επαφή.
- 4 Ελαττώστε την ένταση του ήχου και απενεργοποιείστε την λειτουργία **AUTOREVERSE** (αν υπάρχει) του ραδιοκασετόφωνου του αυτοκινήτου σας.
- 5 Συνδέστε το βύσμα της κασέτας προσαρμογής στην υποδοχή LINE OUT / Ω του CD.
- 6 Σπρώξτε προσεκτικά την κασέτα προσαρμογής στον χώρο της κασέτας του ραδιοφώνου του αυτοκινήτου.
- 7 Βεβαιωθείτε ότι το καλώδιο δεν εμποδίζει την οδήγηση.
- 8 Ενεργοποιήστε το CD player, ρυθμίστε την ένταση στη θέση 6-8 και ρυθμίστε τον ήχο χρησιμοποιώντας τα ρυθμιστικά του ραδιοφώνου του αυτοκινήτου.
  - Για να βγάλετε την κασέτα προσαρμογής πιέστε το πλήκτρο EJECT του ραδιοφώνου του αυτοκινήτου.
  - Βγάξτε πάντοτε τον μετατροπέα τάσεως όταν δεν χρησιμοποιείτε το CD.

### Σημειώσεις για χρήση μέσα στο αυτοκίνητο:

- Προφυλάξτε τη συσκευή από την υπερβολική θερμότητα όταν ανάβετε το καλοριφέρ του αυτοκινήτου σας ή όταν το παρκάρετε στον ήλιο το καλοκαίρι.
- Αν το ραδιόφωνο του αυτοκινήτου σας έχει υποδοχή LINE IN είναι καλύτερα να την χρησιμοποιήσετε για την σύνδεση του ραδιοφώνου αντί της κασέτας προσαρμογής. Συνδέστε το καλώδιο σημάτων στην υποδοχή LINE IN και LINE OUT / Ω του CD.

# ΛΕΙΤΟΥΡΓΙΑ

## Πώς θα τοποθετήσετε τον δίσκο CD

- Πιέστε απαλά στο κέντρο του δίσκου ούτως ώστε να εφαρμόσει στην κεντρική προεξοχή.



## Πώς θα τον βγάλετε

- Κρατείστε τον δίσκο από τα άκρα και πιέστε απαλά την κεντρική προεξοχή

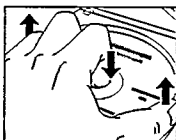

## Πώς θα παίξετε τον δίσκο CD

- 1 Ανοίξτε το κάλυμμα σπρώχνοντας τον διακόπτη OPEN προς τα πλάγια.
- 2 Βάλτε τον δίσκο με την ετικέτα να βλέπει προς τα πάνω. Κλείστε το κάλυμμα σπρώχνοντάς το στην δεξιά πλευρά.

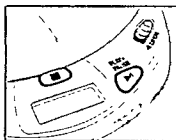

- 3 Πατήστε το πλήκτρο ►II για να αρχίσει η αναπαραγωγή.  
→ Το καντράν δείχνει π.χ.  
4 = το τραγουδί που παίζεται/ 2:56 = τον χρόνο που παίζεται.

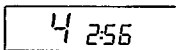

- 4 Ρυθμίστε τον ήχο με τα πλήκτρα VOLUME και DBB.
- 5 Για να διακόψετε την αναπαραγωγή του δίσκου πατήστε το πλήκτρο ►II. Για να την συνεχίσετε πατήστε το πλήκτρο πάλι.  
→ Στο καντράν αναβοσβήνει το χρονικό σημείο που είναι ο δίσκος τώρα.

- 6 Για να σταματήσετε την αναπαραγωγή πατήστε το STOP ■.  
→ Το καντράν δείχνει π.χ.  
17 = ολικός αριθμός τραγουδιών/  
51:06 = ολικός χρόνος αναπαραγωγής.

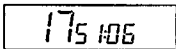

- Αν πατήσετε το STOP ■ πάλι, η συσκευή κλείνει (OFF).

*Σημείωση: Αν δεν πατήσετε κανένα πλήκτρο για 90 δευτερόλεπτα η συσκευή κλείνει (OFF) αυτομάτως.*



**Πώς θα επιλέξετε άλλο τραγούδι**

- Πατήστε σύντομα το πλήκτρο ◀◀ ή ▶▶ μια/περισσότερες φορές για να πάτε στην αρχή του τωρινού/προηγούμενου ή επόμενου τραγουδιού (ιών).
  - Ένδειξη καντράν: αριθμός επιλεγμένου τραγουδιού.
  - Κατά την αναπαραγωγή: το CD συνεχίζει να παίζει αυτομάτως το επιλεγμένο τραγούδι.
  - Όταν το CD είναι στο STOP: πατήστε το πλήκτρο ▶▶ για να αρχίσει η αναπαραγωγή.

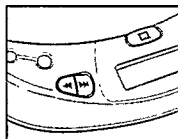

**Πώς θα πάτε σε ένα συγκεκριμένο μέρος του τραγουδιού κατά την αναπαραγωγή**

- 1 Κρατώντας πατημένο το πλήκτρο ◀◀ ή ▶▶ μπορείτε να πάτε σε ένα συγκεκριμένο μέρος του τραγουδιού προς το τέλος ή την αρχή του δίσκου.
  - Μετά 2 δευτερόλεπτα η αναζήτηση γίνεται με μεγάλη ταχύτητα.
- 2 Αφήστε ελεύθερο το πλήκτρο όταν φθάσετε στο μέρος του τραγουδιού που θέλετε.

*Σημείωση: Η αναζήτηση είναι δυνατή μόνον στο τραγούδι που παίζεται κατά την λειτουργία SHUFFLE, REPEAT 1 ή PROGRAM. Δεν είναι δυνατή κατά την λειτουργία SCAN.*

## ΤΕΧΝΙΚΑ ΧΑΡΑΚΤΗΡΙΣΤΙΚΑ

Περιοχή συχνοτήτων .....	20 - 20.000 Hz
Λόγος σήματος/θορύβου .....	τύπ 88 dB
Ολική αρμονική παραμόρφωση.....	τύπ 0,05 %
Μετατροπή .....	συνεχής έλεγχος
Μπαταρίες.....	2 x 1,5V, τύπος AA/LR6/UM3
Διαστάσεις (Π x Υ x Μ).....	134 x 30,5 x 154 χιλ.
Βάρος (με/χωρίς μπαταρίες).....	290/250 γρ. περίπου

## Πλήκτρο “MODE ○” για διάφορες λειτουργίες αναπαραγωγής

- Πιέζοντας το πλήκτρο MODE ○ μπορείτε να εκτελέσετε διαδοχικά τις παρακάτω λειτουργίες αναπαραγωγής:

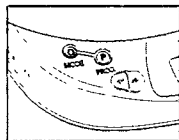

**SHUFFLE:** Τα τραγούδια παίζονται σκόρπια μέχρι να παιχτούν όλα μια φορά.

**SHUFFLE REPEAT ALL:** Όλα τα τραγούδια παίζονται επανειλημμένα και σκόρπια μέχρι να σταματήσετε τη λειτουργία αυτή.

**REPEAT 1:** Το τραγούδι αυτό παίζεται επανειλημμένα μέχρι να σταματήσετε τη λειτουργία αυτή.

**REPEAT ALL:** Ο δίσκος παίζεται επανειλημμένα μέχρι να σταματήσετε τη λειτουργία αυτή.

**SCAN:** Κάθε τραγούδι παίζεται για 10 δευτερόλεπτα μέχρι να σταματήσετε τη λειτουργία αυτή ή μέχρι να παιχτούν όλα τα τραγούδια μια φορά.

- Το καντράν δείχνει την επιλεγμένη λειτουργία αναπαραγωγής.
- Κατά την αναπαραγωγή: Το CD συνεχίζει αυτόματα με την λειτουργία αναπαραγωγής που επιλέξατε.
- Όταν το CD είναι στο STOP: πιέστε το πλήκτρο ▶|| για να αρχίσει να παίζει ο δίσκος.

### Σημείωση:

- Μπορείτε να επιλέξετε μεταξύ 12 διαφορετικών λειτουργιών αναπαραγωγής αν συνδυάσετε τις παραπάνω λειτουργίες με τον προγραμματισμό σας (PROGRAM).
- Για να σταματήσετε όλες τις παραπάνω λειτουργίες πατήστε το πλήκτρο “MODE ○”.

## Προγραμματισμός τραγουδιών. (15 τραγούδια)

- 1 Επιλέξτε τα επιθυμητά τραγούδια με το πλήκτρο PREV ◀ ή NEXT ▶▶.
- 2 Μόλις το καντράν δείξει το επιθυμητό τραγούδι, πιάστε το πλήκτρο PROG για να περάσει στη μνήμη.
  - Ένδειξη στο καντράν: αριθμός μουσικού κομματιού /P/συνολικός αριθμός αποθηκευμένων μουσικών κομματιών (παράδειγμα).

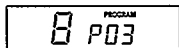

### Σημείωση:

- Αν προσπαθήσετε να αποθηκεύσετε περισσότερα από 15 τραγούδια, το καντράν θα δείξει FULL.
- Αν προσπαθήσετε να αποθηκεύσετε ένα τραγούδι πιέζοντας το PROG. χωρίς να το έχετε επιλέξει, το καντράν δείχνει SELECE.

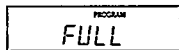

### Πως θα παίξετε τον προγραμματισμό σας

- Αν έχετε επιλέξει τα τραγούδια όταν η συσκευή είναι στο STOP, πιάστε το πλήκτρο PLAY/PAUSE ▶II.
- Αν έχετε επιλέξει τα τραγούδια κατά την αναπαραγωγή του δίσκου, πιάστε πρώτα το STOP ■ και μετά το πλήκτρο PLAY/PAUSE ▶II.
  - Το καντράν δείχνει: PROGRAM.
  - Ο προγραμματισμός σας θα παιχτεί με τον τρόπο που επιλέξατε (π.χ. ανακατεμένο παίξιμο (SHUFFLE)).

### Επανεξέταση των ρυθμίσεων:

- Πιάστε το πλήκτρο PROG περισσότερο από 2 δευτερόλεπτα.
  - Το καντράν δείχνει διαδοχικά κάθε αποθηκευμένο τραγούδι, να αναβοσβήνει για μια στιγμή.

### Πώς θα σβήσετε τον προγραμματισμό σας κατά τη λειτουργία STOP:

- Πιάστε το πλήκτρο STOP ■.
  - Η λέξη PROGRAM σβήνει από το καντράν που σημαίνει ότι ο προγραμματισμός σας έσβησε.
  - Η λέξη CELECE φωτίζεται για λίγο στο καντράν.

Σημείωση: Ο προγραμματισμός σας σβήνει επίσης σε περίπτωση διακοπής της τροφοδοσίας ή αν ανοίξετε το καπάκι.

## DBB

- Ενεργοποιήστε τη λειτουργία DBB, σπρώχνοντας τον διακόπτη DBB προς τα δεξιά.

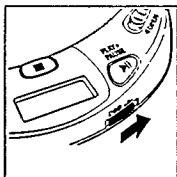

## Διακόπτης RESUME/HOLD

**RESUME** – επανάληψη της αναπαραγωγής από το σημείο που σταματήσατε

- Ενεργοποιήστε τη λειτουργία RESUME σπρώχνοντας τον διακόπτη RESUME/HOLD στη μεσαία θέση.
- Αν σταματήσετε πατώντας το πλήκτρο STOP ■, αποθηκεύεται το σημείο του δίσκου που παίχτηκε τελευταία.
- Πατήστε το πλήκτρο ►|| για να ξαναρχίσει να παίζει ο δίσκος από το σημείο αυτό.

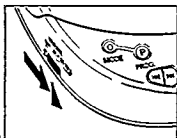

**HOLD**-απενεργοποίηση όλων των πλήκτρων

- Ενεργοποιήστε τη λειτουργία HOLD σπρώχνοντας τον διακόπτη RESUME/HOLD πολύ δεξιά.
  - Τώρα, απενεργοποιούνται όλα τα πλήκτρα και δεν θα λειτουργούν μέχρι να σταματήσετε τη λειτουργία αυτή (OFF). Αν πιέσετε ένα πλήκτρο (εκτός από το OPEN) το καντράν θα δείξει HOLD.

*Σημείωση:*

- Όταν ο διακόπτης είναι στη θέση HOLD, ενεργοποιείται αυτομάτως η λειτουργία επανάληψης.
- Μην ανοίξετε το καπάκι γιατί θα σβήνουν οι πληροφορίες για το σημείο του δίσκου που παίχτηκε τελευταία.

## Συντήρηση

- Μη αγγίζετε ποτέ τον φακό (X) του CD.
- Μη αφήνετε το CD, τις μπαταρίες ή τους δίσκους εκτεθειμένους στη βροχή και υγρασία, στην άμμο ή σκόνη ή στην υπερβολική θερμοκρασία π.χ. κοντά σε συσκευή θερμάνσεως ή κατευθείαν στον ήλιο.
- Ο φακός μπορεί να θαμπώσει αν μεταφέρετε ξαφνικά τη συσκευή από κρύο σε θερμό περιβάλλον. Στη περίπτωση αυτή η αναπαραγωγή του δίσκου είναι αδύνατη. Αφήστε το CD στο θερμό περιβάλλον μέχρι να φύγει η θαμπάδα από τον φακό.
- Μπορείτε να καθαρίσετε το CD με μαλακό δέρμα (σαμουά) και λίγο νερό. Μη χρησιμοποιείτε υλικά καθαρισμού διότι μπορεί να προκαλέσουν διαβρώσεις.
- Πιάνετε πάντοτε τον δίσκο από την περιφέρεια και βάζετε τον στη θήκη του μετά τη χρήση.
- Καθαρίστε τον δίσκο σκουπίζοντάς τον σε ευθεία γραμμή από το κέντρο προς την περιφέρεια με ένα μαλακό πανί που δεν αφήνει χνούδι. Μη χρησιμοποιείτε υλικά καθαρισμού διότι μπορεί να προκληθεί βλάβη στον δίσκο.
- Όταν ο νέος δίσκος δεν εφαρμόζει καλά στη θέση του, αυτό οφείλεται στις μικρές προεξοχές που υπάρχουν γύρω από την κεντρική οπή. Βγάλτε τις τρίβοντάς τις με ένα στυλό ή παρόμοιο όργανο όπως φαίνεται στην εικόνα.

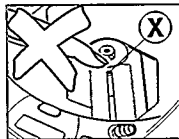

## Προστασία περιβάλλοντος

Παρακαλούμε ακολουθείστε τους τοπικούς κανονισμούς που αναφέρονται στην διάθεση των υλικών συσκευασίας των καμμένων μπαταριών ή άχρηστων συσκευών.

- Δεν χρησιμοποιήσαμε κανένα παραπανίσιο υλικό συσκευασίας. Καταβάλλαμε κάθε προσπάθεια ούτως ώστε τα υλικά συσκευασίας να μπορούν να χωρίζονται σε τρεις κατηγορίες: χαρτόνι (κιβώτιο), ελαστική πολυστερίνη (buffer), πολυαιθυλένιο (σακκούλες, φύλλα αφρολέξ).
- Η συσκευή αποτελείται από υλικά τα οποία μπορούν να ανακυκλωθούν αν αποσυναρμολογηθούν από εξειδικευμένη εταιρεία.
- Μη πετάτε τις καμμένες μπαταρίες στον κάδο απορριμμάτων του σπιτιού σας.

# ΕΠΙΛΥΣΗ ΠΡΟΒΛΗΜΑΤΩΝ

- Σε περίπτωση βλάβης εφαρμόστε πρώτα τα παρακάτω πριν πάτε τη συσκευή για επισκευή.
- Αν εφαρμόζονται τα παρακάτω η βλάβη δεν διορθώνεται, αποταθείτε σε εξουσιοδοτημένο αντιπρόσωπο ή στο SERVICE της εταιρείας μας.

ΒΛΑΒΗ	ΑΙΤΙΑ	ΔΙΟΡΘΩΣΗ
Η συσκευή δεν τροφοδοτείται με τάση ή ο δίσκος δεν αρχίζει	Μπαταρίες Οι μπαταρίες δεν έχουν τοποθετηθεί σωστά. Αν χρησιμοποιείτε νέες μπαταρίες.	Βάλτε τις μπαταρίες σωστά. Πατήστε το πλήκτρο ►II.
Καμμία ένδειξη στο καντράν	Οι μπαταρίες έχουν αδειάσει. Τα σημεία επαφής είναι βρώμικα. Τροφοδοτικό Έχετε συνδέσει το τροφοδοτικό χαλαρά. Χρήση μέσα σε αυτοκίνητο Ο αναπτήρας τσιγάρων του αυτοκινήτου δεν τροφοδοτείται με τάση όταν η ανάφλεξη είναι σβηστή (OFF)	Αλλάξτε/επαναφορτίστε τις μπαταρίες. Καθαρίστε τα με ένα πανί. Συνδέστε το καλά. Ανάψτε την ανάφλεξη (ON) ή βάλτε μπαταρίες.
 Η αναπαραγωγή του δίσκου δεν αρχίζει ή διακόπτεται.	Έχετε ενεργοποιήσει τη λειτουργία HOLD Το καπάκι του δίσκου δεν είναι καλά κλειστό. Έχουν σχηματιστεί υδρατμοί στον φακό.	Απενεργοποιείστε τη λειτουργία HOLD. Κλείστε το καλά. Αφήστε τη συσκευή σε θερμό χώρο μέχρι να εξατμιστούν οι υδρατμοί.
Καμμία ένδειξη στο καντράν ή το δείκτη no d 15E	Δεν έχετε βάλει δίσκο ή δεν τον βάλατε σωστά. Ο δίσκος είναι πολύ γρατζουνισμένος. Ο δίσκος είναι βρώμικος.	Βάλτε τον σωστά με την επικέτα να βλέπει τα πάνω. Χρησιμοποιείστε άλλο δίσκο. Καθαρίστε τον.
Η επαναφόρτιση της μπαταρίας στη συσκευή δεν πραγματοποιείται.	Χρησιμοποιείσατε λάθος μπαταρία.	Μόνο μια μπαταρία μπορεί να επαναφορτιστεί στη συσκευή.
Καμμία ένδειξη φόρτισης.	Οι επαφές είναι βρώμικες.	Καθαρίστε τις με ένα πανί.
Η αναπαραγωγή δεν αρχίζει από το πρώτο τραγούδι.	Έχετε ενεργοποιήσει τη λειτουργία RESUME ή PROGRAM	Απενεργοποιείστε τη λειτουργία RESUME, SHUFFLE ή PROGRAM



# ΕΠΙΛΥΣΗ ΠΡΟΒΛΗΜΑΤΩΝ

Αν αφού κάνετε τα παραπάνω δείτε ότι η βλάβη δεν διορθώνεται, δεν πρέπει να προσπαθήσετε να επισκευάσετε τη συσκευή μόνοι σας γιατί θα χάσετε τα δικαιώματα που σας παρέχει η εγγύηση.

<b>ΒΛΑΒΗ</b>	<b>ΑΙΤΙΑ</b>	<b>ΔΙΟΡΘΩΣΗ</b>
Δεν ακούγεται καθόλου ήχος ή η ποιότητα του ήχου δεν είναι καλή.	Έχετε ενεργοποιήσει τη λειτουργία PAUSE (προσωρινή διακοπή).	Πατήστε το πλήκτρο ►II.
	Οι συνδέσεις είναι χαλαρές ή λανθασμένες.	Ελέγξτε τις συνδέσεις.
	Δεν έχετε ρυθμίσει την ένταση του ήχου.	Ρυθμίστε την.
	Δεν βάλατε τα ακουστικά σωστά	Προσέξτε τις ενδείξεις L (αριστερά) και R (δεξιά).
	Το βύσμα των ακουστικών είναι βρώμικο.	Καθαρίστε τα.
	Αναπτύσσονται ισχυρά μαγνητικά πεδία κοντά στο CD.	Αλλάξτε τη θέση του CD ή τις συνδέσεις.
	Προκαλείται ηλεκτροστατική εκφόρτιση από τον χρήστη μέσω του CD.	Πατήστε το πλήκτρο ◀◀ ή ▶▶ μια φορά ή πατήστε το πλήκτρο ►II δύο φορές.
	Χρήση μέσα στο αυτοκίνητο ισχυρές ταλαντώσεις.	Τοποθετείστε τη συσκευή σε άλλη θέση.
	Η κασέτα προσαρμογέας δεν έχει τοποθετηθεί σωστά.	Τοποθετείστε την σωστά.
	Η θερμοκρασία μέσα στο αυτοκίνητο είναι πάρα πολύ υψηλή/χαμηλή.	Περιμένετε μέχρι να προσαρμοστεί το CD.
Ο αναπτήρας/υποδοχή τσιγάρων του αυτοκινήτου είναι πολύ βρώμικη.	Καθαρίστε τον αναπτήρα/υποδοχή.	
Λανθασμένη κατεύθυνση αναπαραγωγής κατά τη λειτουργία AUTOREVERSE του κασετοφώνου του αυτοκινήτου.	Αλλάξτε την κατεύθυνση AUTOREVERSE.	
Ακούγεται βουητό ή θόρυβος μέσα στο αυτοκίνητο.	Ακατάλληλη υποδοχή (είσοδος) στο ραδιόφωνο του αυτοκινήτου.	Χρησιμοποιείτε την κασέτα προσαρμογής.

---

**Meet Philips at the Internet**  
**<http://www.philips.com>**

**CLASS 1  
LASER PRODUCT**



3140 115 2401.1

Printed In Hong Kong

AZ 7275

VieCHC9705