

PHILIPS

AZ 7275 Portable Compact Disc Player

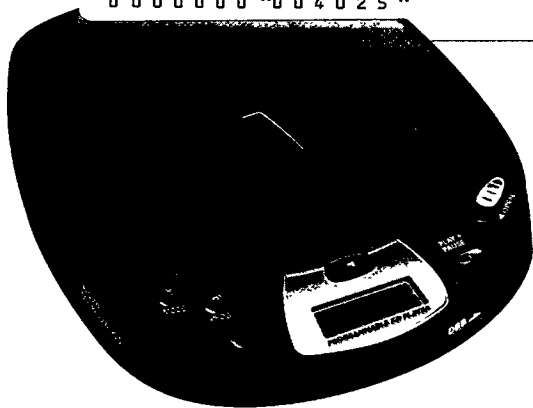

Instructions for Use
Mode d'emploi
Instrucciones de manejo
Bedienungsanleitung
Gebruiksaanwijzing
Istruzioni per l'uso
Bruksanvisning
Brugsanvisning
Käyttöohje
Manual de utilização
Οδηγίες χρήσεως



PHILIPS

English

English	Controls6	Operation10-14
	Accessories7	General information15
	Power Supply7	Troubleshooting16-17
	Connections8-9	

Français

Français	Commandes18	Fonctionnement22-26
	Accessoires19	Généralités27
	Alimentation19	Recherche des pannes28-29
	Branchements20-21	

Español

Español	Mandos30	Funcionamiento34-38
	Accesorios31	Información general39
	Alimentación31	Detección de anomalías40-41
	Conexiones32-33	

Deutsch

Deutsch	Bedienungselemente42	Bedienung46-50
	Zubehör43	Allg. Informationen51
	Stromversorgung43	Fehlersuche52-53
	Anschlüsse44-45	

Nederlands

Nederlands	Bedieningstoetsen54	Bediening58-62
	Accessoires55	Algemene informatie63
	Voeding55	Problemen oplossen64-65
	Aansluitingen56-57	

Italiano

Italiano	Comandi66	Funzionamento70-74
	Accessori67	Informazioni generali75
	Alimentazione67	Ricerca guasti76-77
	Collegamenti68-69	

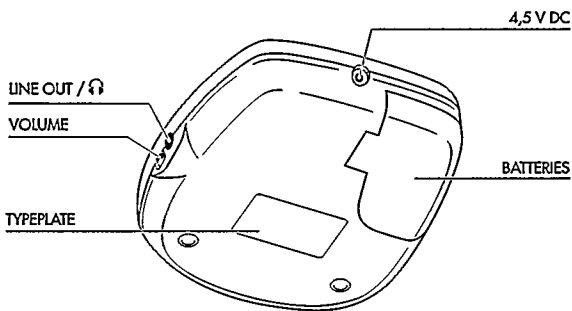
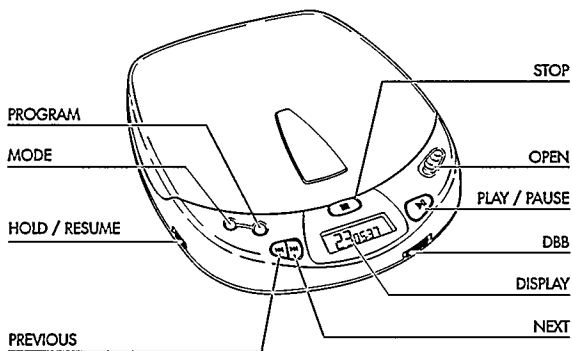

Norge

Typeskilt finnes på apparatens underside.

Svenska	Reglage78	Bruksanvisning82-86	Svenska
	Tillbehör.....79	Allmänna uppglysningar87	
	Strömförsörjning79	Felsökning88-89	
	Anslutningar.....80-81		

Dansk	Betjeningsknapper90	Anvendelse94-98	Dansk
	Tilbehør.....91	Generel information99	
	Strømforsyning91	Fejlfinding100-101	
	Tilslutninger92-93		

Suomi	Käyttöpainikkeet102	Käyttö.....106-110	Suomi
	Tarvikkeet103	Yleistä111	
	Virransyöttö103	Tarkistusluettelo ..112-113	
	Kytkenät104-105		

Português	Comandos.....114	Funcionamento.....118-122	Português
	Acessorios.....115	Informações gerais.....123	
	Alimentação115	Avarias124-125	
	Ligações116-117		

Ελληνικά	Χειριστήρια126	Γενικές πληροφορίες135	Ελληνικά
	Εξαρτήματα.....127	Διόρθωση	
	Τροφοδοσία127	βλαβών136-137	
	Συνδέσεις128-129		
	Λειτουργία.....130-134		

DISPLAY	Anzeige der verschiedenen Wiedergabefunktionen sowie Titel- und Zeitanzeigen
▶▶	Taste zum Wählen des nächsten Musiktitels oder einer beliebigen Stelle der CD bei längerem Drücken
◀◀	Taste zum Wählen des vorhergehenden Musiktitels oder einer beliebigen Stelle der CD bei längerem Drücken
VOLUME	Lautstärkereglер für den Kopfhörerausgang
RESUME/HOLD	Schalter zum Wählen der RESUME-Funktion (Fortsetzen der Wiedergabe) und der HOLD-Funktion (Sperren aller Tasten)
MODE ○	Taste zum Wählen der verschiedenen Wiedergabefunktionen: SHUFFLE → SHUFFLE REPEAT ALL → REPEAT 1 → REPEAT ALL → SCAN → aus
PROG P	Taste zum Speichern von Musiktiteln in einem Programm und zum Überprüfen dieses Programms.
DBB	Dynamic Bass Boost: Taste zum Verstärken der Bassklänge.
STOP ■	Taste zum Stoppen der Wiedergabe, zum Löschen diverser Einstellungen und zum Abschalten des CD-Spielers
OPEN	Schieber zum Öffnen des CD-Spielerdeckels
▶ 	Taste zum Starten und Unterbrechen der Wiedergabe
LINE OUT / 	Buchse für Kopfhörer und Fernbedienung (3,5 mm Stereoklinke)
4,5 V DC	Buchse für externe Stromversorgung (4,5 V/400 mA Gleichspannung, Pluspol am Mittelstift)
Batteriefach	für 2 Batterien

Deutschland

Hiermit wird bescheinigt, daß dieses Gerät in Übereinstimmung mit den Bestimmungen der Amtsblattverfügung 1046/1984 funktentstört ist.

Der Deutschen Bundespost wurde das Inverkehrbringen dieses Gerätes angezeigt und die Berechtigung zur Überprüfung der Serie auf Einhaltung der Bestimmungen eingeräumt.

Dieser CD-Spieler entspricht den Funkentstörungsvorschriften der Europäischen Union.

Zubehör – mitgeliefert bzw. zusätzlich bei Ihrem Händler oder Ihrem Philips Service-Center erhältlich

Anm.: Bitte wenden Sie sich wegen genaueren Informationen an Ihren Händler, da unter Umständen nicht alle angeführten Zubehörartikel in Ihrem Land erhältlich sind.

Zubehör für die Stromversorgung

AY 3160 Netzadapter 4,5 V/400 mA Gleichspannung, Pluspol am Mittelstift

Anm.: Verwenden Sie nur den Adapter AY 3160, da andere Produkte Ihr Gerät beschädigen können.

Autozubehör

AY 3545 - Auto-Adapter (4.5 V/600 mA, Gleichspannung, Pluspol am Mittelstift)

AY 3501 - Adaptercassette

Batterien, Typ LR6, UM3, AA (mitgeliefert bzw. zusätzlich erhältlich)

Öffnen Sie das Batteriefach und legen Sie zwei Alkali-Batterien ein.

Typische Betriebszeit unter normalen Bedingungen:

Alkali Batterien: 6 Stunden

Entfernen Sie die Batterien, wenn sie leer sind oder längere Zeit nicht benützt werden.

Anmerkung:

-Leere Batterien:  -Symbol leuchtet. Wechseln Sie die Batterien, laden Sie sie auf oder schließen Sie den Netzadapter an.

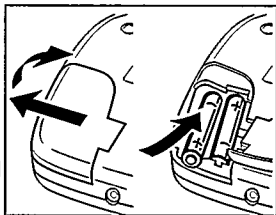

Deutsch

Batterien enthalten chemische Substanzen und sollten ordnungsgemäß entsorgt werden.

ANSCHLÜSSE

Aufladen eines Philips Akku im CD-Spieler (mitgeliefert bzw. zusätzlich erhältlich)

Der Akku wird aufgeladen, wenn der Netzadapter angeschlossen ist.
Durchschnittliche Ladezeit: 14 Stunden.

Anmerkungen:

- Wenn Sie aufladbare Batterien verwenden, empfehlen wir, einen Philips Akku zu verwenden, da Sie einzelne Nickel-Cadmium Batterien nicht im CD-Spieler aufladen können.
- Stecken Sie den Netzadapter ab oder nehmen Sie den Akku aus dem Gerät, nachdem Sie diesen aufgeladen haben.

Anschließen der Kopfhörer (mitgeliefert)

- Schließen Sie den mitgelieferten Kopfhörer (16 Ohm/ 3.5mm Stecker) an die LINE OUT /  Buchse an.

Anm.: Verwenden Sie diese Buchse auch zum Anschließen an Ihre HiFi Stereoanlage (Signalkabel) oder an Ihr Autoradio (Adaptercassette oder Signalkabel). Stellen Sie die Lautstärke am CD-Spieler in beiden Fällen auf Position 6 - 8.

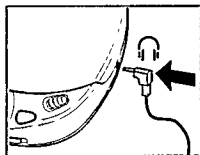

Deutsch

Kopfhörer ja – aber mit Köpfchen

Sicherheit beim hören: Stellen Sie keine zu hohe Lautstärke ein. Fachleute raten von kontinuierlichem Musikhören mit hoher Lautstärke über einen längeren Zeitraum ab, da hierdurch das Gehör Schaden nehmen kann.

Sicherheit im Straßenverkehr: Verwenden Sie den Kopfhörer nicht beim Fahren. Dies kann Ihre Verkehrssicherheit beeinträchtigen und ist in vielen Ländern verboten. Auch wenn Sie einen 'offenen' Kopfhörer verwenden, mit dem Sie Außengeräusche wahrnehmen können, sollten Sie die Lautstärke immer so einstellen, daß Sie noch hören können, was um Sie herum vorgeht.

Betrieb im Auto (mitgeliefert bzw. zusätzlich erhältlich)

- 1 Positionieren Sie Ihren CD-Spieler an einem horizontalen, stabilen und vibrationsfreien Platz, wo er weder den Fahrer noch die Passagiere gefährdet oder behindert.

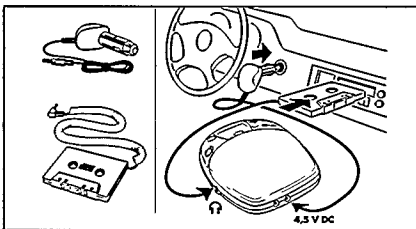

- 2 Schließen Sie den Gleichspannungsstecker des Spannungswandlers an die 4,5 V DC Buchse Ihres CD-Spielers (**nur für 12 V Autobatterie, Minuspol an Masse**).
 - 3 Stecken Sie dann den Spannungswandler in die Zigarettenanzünderbuchse. Bei mangelhaftem elektrischen Kontakt reinigen Sie die Zigarettenanzünderbuchse.
 - 4 Reduzieren Sie die Lautstärke Ihres Autoradios und **schalten Sie die Autoreverse-Funktion (falls vorhanden) Ihres Cassettenspielers aus**.
 - 5 Schließen Sie die Adaptercassette an die LINE OUT / Ω Buchse Ihres CD-Spielers.
 - 6 Schieben Sie die Adaptercassette vorsichtig in den Cassettenspieler.
 - 7 Vergewissern Sie sich, daß das Verbindungskabel Sie nicht beim Fahren behindert.
 - 8 Starten Sie den CD-Spieler, stellen Sie seine Lautstärke auf Position 6 - 8 und regeln Sie den Klang am Autoradio.
- Zum Herausnehmen der Cassette drücken Sie die Auswurf Taste 'EJECT'.
 - Ziehen Sie stets den Spannungswandler aus der Zigarettenanzünderbuchse, wenn Sie den CD-Spieler nicht benutzen.

Anmerkungen zum Betrieb im Auto:

- Vermeiden Sie übermäßige Erwärmung durch die Autoheizung oder direkte Sonneneinstrahlung, z.B. beim Parken.
- Die Schutzfolie am Metallkopf der Adaptercassette darf nicht entfernt werden.
- Wenn Ihr Autoradio eine LINE IN Buchse hat, dann ist es besser, diese für den Anschluß an das Autoradio zu verwenden als die Adaptercassette. Schließen Sie das Signalkabel an die LINE IN Buchse und an die LINE OUT / Ω Buchse des CD-Spielers.

BEDIENUNG

Einlegen der CD

- Drücken Sie leicht auf die CD, sodaß sie fest auf der Spindel sitzt.

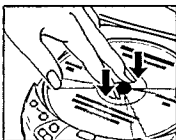

Herausnehmen der CD

- Fassen Sie die CD am Rand und drücken Sie leicht auf die Spindel.

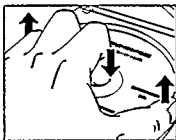

Abspielen einer CD

- 1 Öffnen Sie den CD-Deckel indem Sie die OPEN Taste zur Seite schieben.
- 2 Legen Sie eine Audio-CD mit der Beschriftung nach oben ein. Drücken Sie auf die rechte Seite des Deckels zum Schließen.

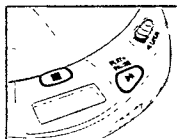

- 3 Drücken Sie ►II, um die Wiedergabe zu starten.

→ Displayanzeige, Beispiel:

4 = aktueller Titel / 2:56 = bereits abgespielte Zeit

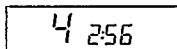

- 4 Regeln Sie den Klang mit dem VOLUME Regler und der DBB Taste.
- 5 Sie können die Wiedergabe durch Drücken von ►II unterbrechen. Um fortzusetzen, drücken Sie nochmals ►II.

→ Displayanzeige: blinkende Zeitanzeige der momentanen Position.

- 6 Drücken Sie STOP ■, um die Wiedergabe zu beenden.

→ Displayanzeige, Beispiel:

17 = Anzahl der Titel / 51:06 = Gesamtwiedergabezeit

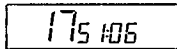

- Wenn Sie nochmals STOP ■ drücken, schalten Sie das Gerät ab.

Anmerkung: Wenn 90 Sekunden lang keine Taste gedrückt wird, schaltet sich das Gerät automatisch ab.



Auswählen eines Musiktitels:

- Drücken Sie einmal/mehrmals kurz **◀◀** oder **▶▶**, um zum Anfang des aktuellen/vorherigen oder nächsten Titel zu springen.
 - Displayanzeige: ausgewählter Titel.
 - Während der Wiedergabe: Die Wiedergabe setzt automatisch mit dem ausgewählten Titel fort.
 - In Position Stop: Drücken Sie **▶▶**, um die Wiedergabe zu starten.

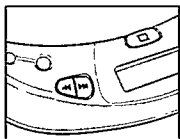

Suchen einer bestimmten Stelle während der Wiedergabe:

- 1 Halten Sie **◀◀** oder **▶▶** gedrückt, um eine bestimmte Stelle auf der CD in Vorwärts- oder Rückwärtsrichtung zu suchen.
 - Nach 2 Sekunden erhöht sich die Suchgeschwindigkeit.
- 2 Lassen Sie die Taste los, wenn die gewünschte Stelle erreicht ist.

Anmerkung: In den folgenden Betriebsarten ist Suchen nur innerhalb des aktuellen Titels möglich: SHUFFLE, REPEAT 1 oder PROGRAM. In der Betriebsart SCAN ist Suchen nicht möglich.

Deutsch

TECHNISCHE DATEN

Frequenzgang.....	20 - 20.000 Hz
Signal-Rauschabstand.....	typ. 88 dBA
Klirrfaktor.....	typ. 0,05 %
Wandlertyp.....	Bitcheck Continuous Calibration
Batterien.....	2 x 1,5 V, Type AA / LR6 / UM3
Abmessungen (B x H x T).....	134 x 30,5 x 154 mm
Gewicht (ohne/mit Batterien):.....	ca. 250/290 g

MODE ○ – verschiedene Wiedergabe-Betriebsarten

- Durch mehrmaliges Drücken von MODE ○ können Sie nacheinander diese Wiedergabefunktionen abrufen:

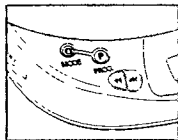

SHUFFLE: Alle Titel werden **in zufälliger Reihenfolge** einmal abgespielt.

SHUFFLE REPEAT ALL: Alle Titel werden **wiederholt in zufälliger Reihenfolge** abgespielt, bis Sie diese Betriebsart verlassen.

REPEAT 1: Der aktuelle Titel wird **wiederholt** abgespielt, bis Sie diese Betriebsart verlassen.

REPEAT ALL: Die CD wird **wiederholt** abgespielt, bis Sie diese Betriebsart verlassen.

SCAN: Jeder Titel wird 10 Sekunden lang abgespielt, bis Sie diese Betriebsart verlassen oder alle Titel einmal gespielt wurden.

Deutsch

- Im Display wird die gewählte Betriebsart angezeigt.
- Während der Wiedergabe: Die Wiedergabe setzt automatisch mit der gewählten Betriebsart fort.
- In Position Stop: Drücken Sie ►II, um die Wiedergabe zu starten.

Notes:

- Sie können aus 12 verschiedenen Wiedergabebetriebsarten wählen, wenn Sie die angeführten Betriebsarten mit PROGRAM kombinieren.
- Drücken Sie MODE ○, um alle Wiedergabebetriebsarten wieder auszuschalten.

PROG – Programmieren von Musiktiteln (max. 15 Titel)

- 1 Wählen Sie mit PREV ◀◀ oder NEXT ▶▶ den gewünschten Titel.
- 2 Sobald der gewünschte Titel im Display erscheint, drücken Sie PROG, um diesen Titel im Programm abzuspeichern.

→ Displayanzeige: Titelnummer
/ P / Anzahl der gespeicherten Titel, z.B.

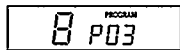

Anmerkungen:

- Wenn Sie versuchen, mehr als 15 Titel zu speichern, wird im Display **FULL** angezeigt.
- Wenn Sie die Taste PROG drücken, ohne vorher einen, Titel auszuwählen, wird im Display **SELECT** angezeigt.



Abspielen des Programms:

- Wenn Sie die Titel in Position Stop gespeichert haben, drücken Sie PLAY/PAUSE ▶▶.
- Wenn Sie die Titel während der Wiedergabe gespeichert haben, drücken Sie zuerst STOP ■ und dann PLAY/PAUSE ▶▶.
 - Displayanzeige: PROGRAM.
 - Ihr Programm wird nun in der gewählten Betriebsart gespielt (z.B. SHUFFLE).

Überprüfen des Programms:

- Halten Sie PROG zwei Sekunden lang gedrückt.
 - Displayanzeige: Alle gespeicherten Titel blinken kurz hintereinander.

Löschen des Programms in Position Stop:

- Drücken Sie STOP ■, um das gesamte Programm zu löschen.
 - PROGRAM erlischt im Display.
 - **ERROR** erscheint kurz im Display.

Anmerkung: Durch eine Unterbrechung der Stromversorgung oder durch Öffnen des CD-Spielerdeckels wird das Programm auch gelöscht.

BEDIENUNG

DBB

- Schieben Sie den DBB Schalter nach rechts, um DBB einzuschalten.

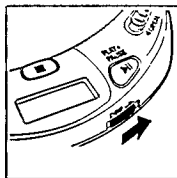

RESUME / HOLD

RESUME – Fortsetzen der Wiedergabe

- 1 Schieben Sie den Schalter RESUME/HOLD in die Mittelposition, um die RESUME-Funktion einzuschalten.
- 2 Wenn Sie die Wiedergabe durch Drücken von STOP ■ beenden, wird die zuletzt gespielte Stelle gespeichert.
- 3 Drücken Sie ►II, um die Wiedergabe von dieser Stelle fortzusetzen

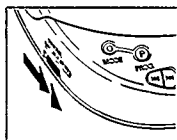

HOLD – Deaktivieren aller Tasten

- Schieben Sie den Schalter RESUME/HOLD ganz nach rechts, um die HOLD-Funktion einzuschalten.
 - Jetzt sind alle Tasten deaktiviert und funktionieren nicht bis Sie die HOLD-Funktion wieder ausschalten. Wenn Sie eine Taste drücken (ausgenommen OPEN), zeigt das Display HOLD.

Anmerkungen:

- In der Position HOLD ist die RESUME-Funktion automatisch eingeschaltet.
- Öffnen Sie den CD-Spielerdeckel nicht, da dies die Information über die zuletzt gespielte Stelle löscht.

ALLGEMEINE INFORMATIONEN

Wartung

- Berühren Sie niemals die Linse (X) des CD-Spielers!
- Schützen Sie den CD-Spieler, die Batterien und die CDs vor Regen, Feuchtigkeit, Sand, Staub und übermäßiger Hitze durch z.B. Heizgeräte oder direkten Sonnenschein (z.B. in der Sonne geparktes Auto).
- Bei einem raschen Wechsel von kalter in warme Umgebung kann sich die Linse beschlagen. Das Spielen einer CD ist dann nicht möglich. Lassen Sie dem Gerät Zeit, sich zu akklimatisieren.
- Reinigen Sie den CD-Spieler nur mit einem feuchten faserfreien Tuch. Verwenden Sie keine Reinigungsmittel, da diese das Gehäuse angreifen können.
- Greifen Sie CDs immer am Rand an und legen Sie sie nach dem Abspielen zurück in die Verpackung.
- Reinigen Sie Ihre CDs mit einem faserfreien Tuch. Wischen Sie von der Mitte zum Rand. Reinigungsmittel können Ihre CDs beschädigen.
- Wenn eine neue CD nicht auf der Mittelachse des Plattentellers liegen bleibt, liegt dies an Unebenheiten an der Kante des Lochs in der CD. Glätten Sie diese Unebenheiten mit einem Bleistift oder einem ähnlichen Gegenstand.

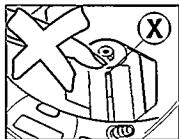

Deutsch

Umweltaspekte

- Bitte informieren Sie sich darüber, wie Sie Verpackungsmaterialien, leere Batterien und alte Geräte entsprechend den örtlichen Bestimmungen entsorgen können.
- Überflüssiges Verpackungsmaterial wurde vermieden. Wir haben unser möglichstes getan, damit die Verpackung leicht in drei Monomaterialien aufteilbar ist: Wellpappe (Schachtel), expandierbares Polystyrol - Styropor® (Puffer), Polyäthylen (Taschen, Schaumstoffolien).
 - Ihr Gerät besteht aus Materialien, die von darauf spezialisierten Betrieben wiederverwertet werden können.
 - Werfen Sie keine Batterien in den Hausmüll.

FEHLERSUCHE

- Bei einem auftretenden Problem prüfen Sie bitte zuerst die nachstehenden Punkte, bevor Sie das Gerät zur Reparatur bringen.
- Wenn Sie das Problem trotz nachstehender Hinweise nicht beheben können, wenden Sie sich bitte an Ihren Händler oder eine Service-Stelle.

PROBLEM	MÖGLICHE URSACHE	LÖSUNG
Gerät schaltet nicht ein / Wiedergabe startet nicht, keine Displayanzeige	Batterien	
	Batterien falsch eingelegt	Batterien richtig einlegen
	Batterien sind neu eingelegt	Drücken Sie ►II
	Batterien sind leer	Batterien wechseln
	Kontakte sind verschmutzt	Kontakte mit Tuch reinigen
	Netzadapter	
	Kabel locker	Netzadapter richtig anstecken
	Betrieb im Auto	
	Bei abgeschalteter Zündung keine Stromversorgung des Zigarettenanzünders	Legen Sie Batterien als zusätzliche Stromquelle ein
Wiedergabe startet nicht oder unterbricht	<i>HOLD-Funktion aktiviert</i>	<i>Schalten Sie HOLD aus</i>
	CD-Spielerdeckel ist nicht richtig geschlossen	Deckel ganz schließen
	Die Linse ist beschlagen	CD-Spieler einige Zeit in warmer Umgebung aufstellen
Display: keine Anzeige oder no disc	CD ist nicht oder falsch eingelegt	CD mit der Beschriftung nach oben einlegen
	CD ist stark zerkratzt	Verwenden Sie eine CD
	CD ist schmutzig	Reinigen Sie die CD
Batterieaufladung im CD-Spieler funktioniert nicht, keine CHARGE-Anzeige	Falsche Batterien	Nur ein Akku kann im Gerät aufgeladen werden
	Kontakte sind verschmutzt	Kontakte mit Tuch reinigen
Wiedergabe startet nicht mit 1. Titel	RESUME oder SHUFFLE oder PROGRAM ist aktiviert	RESUME, SHUFFLE oder PROGRAM ausschalten



FEHLERSUCHE

Versuchen Sie unter keinen Umständen, das Gerät selbst zu reparieren, da die Garantie dadurch ihre Gültigkeit verliert.

PROBLEM	MÖGLICHE URSACHE	LÖSUNG	
Kein Ton / schlechte Tonqualität	PAUSE ist aktiviert	Drücken Sie ►	
	Kabel locker	Verkabelung prüfen	
	Lautstärke minimal	Lautstärke einstellen	
	Kopfhörer falsch aufgesetzt	Auf L(inks) und R(echts) Aufschrift achten	
	Kopfhörerstecker verschmutzt	Stecker reinigen	
	Starke elektromagnetische Felder nahe dem CD-Spieler	Standort oder Verkabelung ändern	
	Elektrostatistische Entladung des Benutzers über den CD-Spieler	Einmal ◀◀ oder ▶▶ oder zweimal ► drücken	
	Betrieb im Auto		
	Starke Vibrationen	Anderen Standort wählen	
	Adaptercassette ist schlecht eingelegt	Adaptercassette richtig einlegen	
Temperatur im Auto ist zu hoch/niedrig	CD-Spieler akklimatisieren lassen		
Zigarettenanzünderbuchse ist verschmutzt	Zigarettenanzünderbuchse reinigen		
Falsche AUTOREVERSE-Bandlaufrichtung des Autoradios	AUTOREVERSE-Bandlaufrichtung wechseln		
Rauschen/Brummen (Betrieb im Auto)	Ungeeigneter Eingang des Autoradios	Adaptercassette verwenden	

Meet Philips at the Internet
<http://www.philips.com>

**CLASS 1
LASER PRODUCT**



3140 115 2401.1

Printed In Hong Kong

AZ 7275

VieCHC9705