

# PHILIPS

AZ 7275 Portable Compact Disc Player

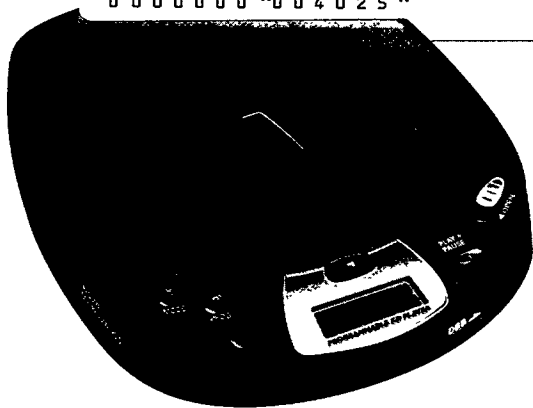

Instructions for Use  
Mode d'emploi  
Instrucciones de manejo  
Bedienungsanleitung  
Gebruiksaanwijzing  
Istruzioni per l'uso  
Bruksanvisning  
Brugsanvisning  
Käyttöohje  
Manual de utilização  
Οδηγίες χρήσεως



**PHILIPS**

**English**

<b>English</b>	Controls .....6	Operation .....10-14
	Accessories .....7	General information .....15
	Power Supply .....7	Troubleshooting .....16-17
	Connections .....8-9	

**Français**

<b>Français</b>	Commandes .....18	Fonctionnement .....22-26
	Accessoires .....19	Généralités .....27
	Alimentation .....19	Recherche des pannes .....28-29
	Branchements .....20-21	

**Español**

<b>Español</b>	Mandos .....30	Funcionamiento .....34-38
	Accesorios .....31	Información general .....39
	Alimentación .....31	Detección de anomalías .....40-41
	Conexiones .....32-33	

**Deutsch**

<b>Deutsch</b>	Bedienungselemente .....42	Bedienung .....46-50
	Zubehör .....43	Allg. Informationen .....51
	Stromversorgung .....43	Fehlersuche .....52-53
	Anschlüsse .....44-45	

**Nederlands**

<b>Nederlands</b>	Bedieningstoetsen .....54	Bediening .....58-62
	Accessoires .....55	Algemene informatie .....63
	Voeding .....55	Problemen oplossen .....64-65
	Aansluitingen .....56-57	

**Italiano**

<b>Italiano</b>	Comandi .....66	Funzionamento .....70-74
	Accessori .....67	Informazioni generali .....75
	Alimentazione .....67	Ricerca guasti .....76-77
	Collegamenti .....68-69	

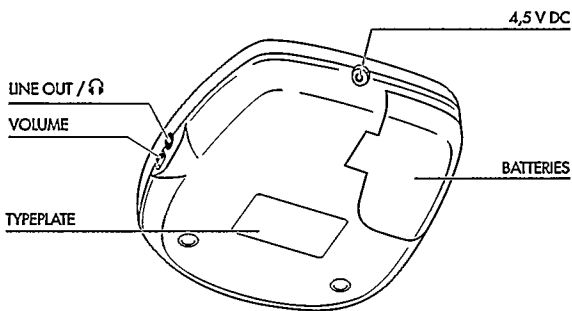
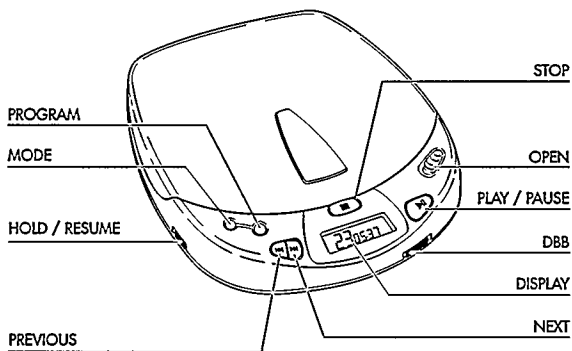

---

**Norge**

Typeskilt finnes på apparatens underside.

<b>Svenska</b>	Reglage .....78	Bruksanvisning .....82-86	<b>Svenska</b>
	Tillbehör.....79	Allmänna uppllysningar .....87	
	Strömförsörjning .....79	Felsökning .....88-89	
	Anslutningar.....80-81		

<b>Dansk</b>	Betjeningsknapper .....90	Anvendelse .....94-98	<b>Dansk</b>
	Tilbehør.....91	Generel information .....99	
	Strømforsyning .....91	Fejlfinding .....100-101	
	Tilslutninger .....92-93		

<b>Suomi</b>	Käyttöpainikkeet .....102	Käyttö.....106-110	<b>Suomi</b>
	Tarvikkeet .....103	Yleistä .....111	
	Virransyöttö .....103	Tarkistusluettelo ..112-113	
	Kytkenät .....104-105		

<b>Português</b>	Comandos.....114	Funcionamento.....118-122	<b>Português</b>
	Acessorios.....115	Informações gerais.....123	
	Alimentação .....115	Avarias .....124-125	
	Ligações .....116-117		

<b>Ελληνικά</b>	Χειριστήρια .....126	Γενικές πληροφορίες .....135	<b>Ελληνικά</b>
	Εξαρτήματα.....127	Διόρθωση	
	Τροφοδοσία .....127	βλαβών .....136-137	
	Συνδέσεις .....128-129		
	Λειτουργία.....130-134		

- DISPLAY**.....(MOSTRADOR) Visor onde aparecem os diferentes modos de reprodução, faixas e tempos.
- ▶▶.....Tecla para seleccionar a faixa seguinte ou, estando premida, procurar uma passagem determinada no CD.
- ◀◀.....Tecla para seleccionar a faixa anterior ou, estando premida, procurar uma passagem determinada no CD.
- VOLUME**.....Comando para regular o volume da saída dos auscultadores.
- RESUME/HOLD**.....Comutador para activar a função RESUME (retomar a reprodução CD) e/ou a função HOLD (bloqueio de todas as teclas).
- MODE** ○.....Tecla para seleccionar os diferentes modos de reprodução:  
SHUFFLE→SHUFFLE REPEAT ALL→REPEAT 1→REPEAT ALL  
→SCAN→desligado
- PROG P**.....Tecla para memorizar faixas num programa e para rever o programa
- DBB**.....**Dynamic Bass Boost**: Tecla para amplificar a resposta dos graves
- STOP** ■.....Tecla para parar a reprodução do CD, apagar várias regulações, desligar o leitor CD e activar a carga.
- OPEN**.....Cursor para abrir a tampa do CD
- ▶||.....Tecla para começar e fazer pausa na reprodução do CD.
- LINE OUT** / .....Tomada para os auscultadores e telecomando (3,5 mm).
- 4,5 V DC**.....Tomada para alimentação exterior (4,5 V/400 mA, CC com o polo positivo no pino central)
- Battery compartment** Para introduzir as pilhas.

*Este aparelho cumpre as normas da Comunidade Europeia sobre interferências de rádio.*

**Acessórios (fornecidos ou disponíveis como extras no seu fornecedor ou no Centro de Serviço Philips)**

*Nota: Informe-se por favor junto do seu fornecedor, uma vez que poderão não existir no seu país todos os acessórios.*

**Acessórios para a alimentação pela corrente**

AY 3160 - adaptador de corrente com 4,5 V/400 mA, CC com o polo positivo no pino central

*Nota: Use somente o adaptador AY 3160, outros produtos podem estragar o aparelho.*

**Acessórios para o carro**

AY 3545 - conversor de tensão para o carro (4,5 V/600 mA, CC com o polo positivo no pino central)

AY 3501 - adaptador de cassete para carro

**Pilhas tipo LR6, UM3 ou AA (fornecidas ou outras opcionais)**

- Abra o compartimento das pilhas e introduza o conjunto de pilhas recarregáveis ou duas pilhas alcalinas.
- Abra o compartimento das pilhas e introduza duas pilhas alcalinas.

Tempo de reprodução em condições normais:

Pilhas alcalinas: 6 horas

- Retire as pilhas quando estiverem gastas ou no caso de não utilizar o leitor de CD por muito tempo.

*Nota:*

-Pilhas **descarregadas**: acende-se o símbolo . Substitua as pilhas ou ligue o adaptador de corrente.

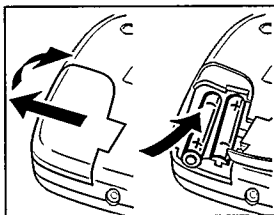

**Todas as espécies de pilhas contêm substâncias químicas, devendo por isso ser depositadas em local apropriado.**

# LIGAÇÕES

## Recarga do conjunto de pilhas no aparelho (fornecido ou outro opcional)

O conjunto de pilhas ficará carregado (NiCad) se estiver ligado o adaptador de corrente.

Tempo de carga: aproximadamente 14 horas.

*Notas:*

- Quando se usam pilhas recarregáveis, convém usar unicamente o conjunto de pilhas Philips, uma vez que não se poderão recarregar no aparelho pilhas convencionais de Níquel-Cádmio.
- Desligue o adaptador de corrente ou retire o conjunto de pilhas depois da recarga.

## Ligação dos auscultadores (fornecidos)

- Ligue os auscultadores fornecidos (16 ohms / ficha de 3,5 mm) à tomada LINE OUT / .

*Nota: Use esta tomada também para ligar o seu sistema de HiFi (através do cabo) ou o seu auto-rádio (através do adaptador de cassete ou do cabo). Em ambos os casos o volume do leitor CD deverá estar regulado na posição 6 - 8.*

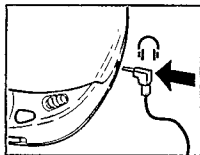

## Cuidado quando usar os auscultadores

**Proteção do ouvido:** Não eleve excessivamente o volume do som quando usar os auscultadores. Os especialistas de ouvidos aconselham que o uso continuado dos auscultadores em nível sonoro elevado, poderá provocar danos irremediáveis na audição.

**Segurança na condução:** Não use os auscultadores durante a condução, pois será um risco para o tráfego e está proibido em muitos países. Mesmo quando os auscultadores forem do tipo aberto, desenhados para não perder a percepção dos sons exteriores, não eleve o volume a níveis elevados que o impeçam de ouvir o que se passa à sua volta.



## Ligações para uso no carro (fornecido ou outro opcional)

- 1 Procure um lugar seguro para o leitor CD numa superfície horizontal, plana e isenta de vibrações, e sem incomodar nem o condutor nem os passageiros.
- 2 Ligue a ficha DC do conversor de tensão à tomada DC do seu leitor CD

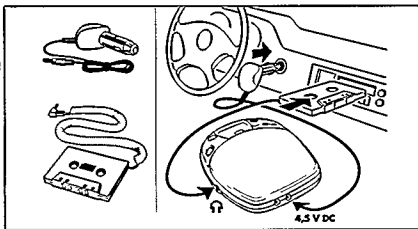

*(apenas para carros com bateria de 12 V, com o negativo à massa).*

- 3 Introduza o conversor de tensão na tomada do isqueiro do carro. Se for necessário, limpe a tomada do isqueiro a fim de obter um melhor contacto eléctrico.
  - 4 Rode para o mínimo o volume e **desligue a função de inversão automática do movimento da fita (se existir), do leitor de cassetes do seu auto rádio.**
  - 5 Ligue a ficha do adaptador de cassetes à tomada LINE OUT /  $\text{Ⓛ}$  do leitor de CD.
  - 6 Introduza com cuidado o adaptador de cassetes no compartimento das cassetes do auto rádio.
  - 7 Verifique se o fio não se enrola enquanto conduz.
  - 8 Ligue o leitor de CD, rode o volume para a posição 6 - 8 e regule o som com os comandos do auto rádio.
- Para retirar o adaptador de cassetes carregue na tecla de ejeção do auto rádio.
  - Retire sempre o conversor de tensão quando o leitor de CD não estiver em utilização.

*Notas para a utilização no carro:*

- Evite o calor excessivo do aquecimento do carro ou da exposição directa à luz do sol (por exemplo, quando aparcado no verão).
- Se o seu auto rádio tiver uma tomada LINE IN, será melhor usá-la em vez do adaptador de cassetes. Ligue o cabo de sinal a esta tomada LINE IN e à tomada LINE OUT /  $\text{Ⓛ}$  do leitor de CD.

# FUNCIONAMENTO

## Para introduzir o CD

- Empurre com suavidade no centro do CD de modo que entre no eixo.



## Para retirar o CD

- Segure o CD pela borda e carregue com suavidade no eixo.

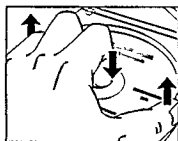

## Reprodução de um CD

- Abra a tampa empurrando o cursor para o lado.
- Introduza um CD de áudio, com o lado impresso voltado para cima. Feche a tampa empurrando para baixo no lado direito.

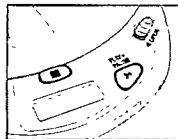

- Carregue na tecla ►II para começar a reprodução do CD.

→ Indicação no mostrador de: (por exemplo)  
4 = faixa actual / 2:56 = tempo decorrido de reprodução da actual faixa

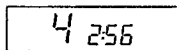

- Regule o som com os comandos de VOLUME e DBB.

- Pode interromper a reprodução do CD se carregar na tecla ►II. Continue a reprodução carregando outra vez na tecla ►II.

→ Indicação no mostrador de: tempo da posição actual (a piscar).

- Carregue na tecla STOP ■ para parar a reprodução do CD.

→ Indicação no mostrador de: (por exemplo)

17 = número total de faixas /  
51:06 = tempo total de reprodução

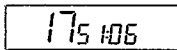

- Se carregar outra vez na tecla STOP ■, o aparelho ficará desligado.

*Nota: Se nenhuma tecla for premida no espaço de 90 segundos, o aparelho ficará automaticamente desligado.*



## Escolha de outra faixa

- Carregue brevemente uma ou várias vezes nas teclas ◀◀ ou ▶▶ a fim de saltar para o princípio da faixa actual, anterior ou seguinte.
  - Indicação no mostrador de: número de faixa seleccionada.
  - Durante a reprodução: a reprodução do CD continua automaticamente com a faixa seleccionada.
  - Na posição de paragem: carregue na tecla ▶|| para começar a reprodução do CD.

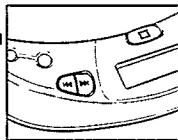

## Busca de uma passagem durante a reprodução do CD

- 1 Mantenha premida a tecla ◀◀ ou ▶▶ a fim de procurar uma determinada passagem para a frente ou para trás.
  - Depois de passados 2 segundos, a busca será efectuada em alta velocidade.
- 2 Solte a tecla quando tiver alcançado a passagem desejada.

*Nota: A busca só pode ser feita dentro de uma faixa determinada quando estiver num destes modos: SHUFFLE, REPEAT 1 ou PROGRAM. No modo SCAN não é possível.*

## ESPECIFICAÇÕES TÉCNICAS

Frequência .....	20 - 20.000 Hz
Relação sinal/ruído .....	típ. 88 dBA
Distorção harmónica total.....	típ. 0,05 %
Conversão.....	Calibragem Contínua de Verificação de Bits
Pilhas .....	2 x 1,5 V, tipo AA / LR6 / UM3
Dimensões (l x a x f).....	134 x 30,5 x 154 mm
Peso (sem/com pilhas).....	250/290 gr aprox.

# FUNCIONAMENTO

## MODE ○ – modos diferentes de reprodução

- Se carregar na tecla MODE ○, poderá activar sucessivamente os modos de reprodução:

SHUFFLE: As faixas serão reproduzidas por **uma ordem aleatória** até todas elas terem sido tocadas uma vez.

SHUFFLE REPEAT ALL: Todas as faixas serão **repetidas por uma ordem aleatória** até que este modo seja desligado.

REPEAT 1: A faixa será lida **repetidamente** até que este modo seja desligado.

REPEAT ALL: O CD será lido **repetidamente** até que este modo seja desligado.

SCAN: Cada faixa será analisada durante 10 segundos até que este modo seja desligado ou todas as faixas tiverem sido reproduzidas uma vez.

- No mostrador será indicado o modo de reprodução escolhido.
- Durante a reprodução: a leitura do CD continuará automaticamente com o modo de reprodução escolhido.
- Na posição de paragem: carregue na tecla ►|| para começar a reprodução do CD.

### Notas:

- Poderá escolher dentre 12 modos diferentes de reprodução quando combinar todos estes modos acima referidos com a função PROGRAM.
- Desligue todos os modos com a tecla MODE ○.

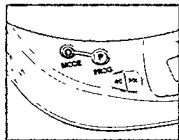

# FUNCIONAMENTO

## PROG – programação de faixas (15 no máximo)

- 1 Escolha a faixa desejada com as teclas PREV ◀ ou NEXT ▶.
- 2 Logo que apareça no mostrador a faixa pretendida, carregue na tecla PROG a fim de a guardar na memória do aparelho.

→ Indicação no mostrador de: número da faixa / P / número total de faixas memorizadas, por exemplo

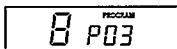

Notas:

- Quando tentar memorizar mais de 15 faixas, aparecerá no mostrador a indicação FULL.
- Quando carregar na tecla PROG e em seguida não escolher nenhuma faixa, aparecerá no mostrador a indicação SELECT.



### Reprodução do programa:

- Se tiver seleccionado as faixas no modo de STOP, carregue na tecla PLAY/PAUSE ▶II.
- Se tiver seleccionado as faixas durante a reprodução do CD, carregue em primeiro lugar na tecla STOP ■ e depois na tecla PLAY/PAUSE ▶II.
  - Indicação no mostrador: PROGRAM.
  - O seu programa será reproduzido no modo de reprodução escolhido (por exemplo, ao acaso).

### Rever as regulações:

- Carregue na tecla PROG durante mais de 2 segundos.
  - Indicação no mostrador: cada faixa memorizada ficará a piscar sucessivamente durante um curto espaço de tempo.

### Apagar o programa no modo de STOP:

- Carregue na tecla STOP ■ a fim de apagar o programa.
  - A indicação PROGRAM desaparece do mostrador e o seu programa ficará apagado.
  - A indicação ERROR aparecerá por instantes no mostrador.

Nota: A interrupção da alimentação ou a abertura da tampa do leitor também apagarão o programa.

# FUNCIONAMENTO

## DBB - para amplificar a resposta dos graves

- Accione a DBB fazendo deslizar o comutador DBB para a direita.

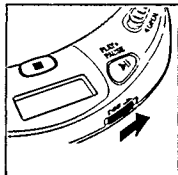

## RESUME / HOLD

**RESUME** – reprodução a partir do ponto em que parou

- Ligue a função RESUME fazendo deslizar o comutador RESUME / HOLD para a posição média.
- Se parar o leitor de CD com a tecla STOP ■, a última posição reproduzida ficará memorizada.
- Carregue na tecla ►|| a fim de retomar a reprodução a partir da posição em que parou.

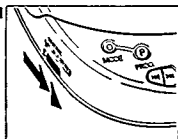

**HOLD** – desactivação de todas as teclas

- Ligue a função HOLD fazendo deslizar o comutador RESUME / HOLD completamente para a direita.
  - Agora, todas as teclas ficarão desactivadas e sem funcionar até que esta função seja desligada. Se carregar numa tecla (excepto a tecla OPEN), aparecerá no mostrador a indicação HOLD.

*Notas:*

*-Na posição HOLD, a função RESUME será automaticamente activada.*

*-Não abra a tampa do leitor porque apagará desta maneira a informação acerca da última posição reproduzida.*

# INFORMAÇÕES GERAIS

## Manutenção

- A lente (X) do leitor de CD nunca deverá ser tocada com os dedos!
- Não exponha o leitor CD, as pilhas ou os CDs à chuva ou humidade, areia e poeira ou ao calor excessivo proveniente de aparelhos de aquecimento ou de exposição directa aos raios solares.
- Por vezes, a lente pode ficar embaciada se transportar o aparelho de uma sala para outra em que a temperatura ambiente seja mais elevada. Neste caso, não é possível a audição de um CD. Deixe o leitor de CD num ambiente aquecido até que a humidade se evapore.
- Limpe o leitor de CD com um pano ou uma camurça ligeiramente humedecida. Não utilize produtos de limpeza porque têm um efeito corrosivo.
- Segure sempre os discos pela borda e depois de os ouvir guarde-os imediatamente nas respectivas caixas.
- Para limpar um CD, limpe-o em linha recta do centro para a periferia, utilizando um pano macio e sem pêlos. A utilização de produtos de limpeza pode danificar o disco!
- Quando um CD acabado de ser adquirido não entrar no eixo do leitor, será pelo facto de poderem existir pequenas rebarbas no furo central do CD. Retire-as com o auxílio de um lápis ou outro instrumento semelhante, fazendo-o passar à volta do furo.

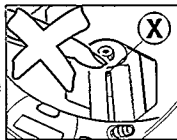

Português

## Informação sobre o ambiente

- Por favor obedeça às normas em vigor na sua área relativamente à eliminação do material de embalagem, das pilhas gastas e do equipamento obsoleto.
- Todo o material de embalagem desnecessário foi eliminado e fizemos todos os esforços para que o material de embalagem pudesse ser separado em três grandes grupos: cartões (caixa); polistireno expandido (blocos para amortecimento); polietileno (sacos, placa de espuma para protecção).
  - O seu aparelho é composto por materiais que podem ser reciclados se for desmontado por uma empresa especializada.
  - Não se desfaça das pilhas gastas juntamente com o lixo doméstico.

# LOCALIZAÇÃO DE AVARIAS

- Se ocorrer algum problema, verifique em primeiro lugar os pontos mencionados a seguir antes de levar o aparelho para reparação.
- Se não conseguir remediar o problema através destas indicações, consulte o seu fornecedor ou o serviço de assistência.

PROBLEMA	CAUSA POSSIVEL	SOLUÇÃO
<b>Sem energia ou o leitor não arranca</b>	<b>Pilhas</b>	
	Pilhas mal introduzidas.	Coloque bem as pilhas.
<b>Mostrador: sem indicação</b>	Use pilhas novas.	Carregue em ►II
	Pilhas gastas.	Troque-as ou recarregue-as.
<b>Adaptador de corrente</b>	Contactos sujos.	Limpe-os com um pano.
	<b>Ligação solta.</b>	Ligue-o com firmeza.
<b>No carro</b>		
	A tomada do isqueiro não tem corrente quando a ignição está desligada.	Ligue a ignição ou introduza pilhas.
<b>A reprodução do CD não começa ou tem interrupções</b>	<b><i>A função HOLD está activada</i></b>	<b><i>Desligue a função HOLD</i></b>
	A tampa do leitor não está bem fechada.	Fechete bem a tampa.
<b>Mostrador: sem indicação ou no <i>disc</i></b>	Há condensação de humidade.	Deixe o leitor num local quente até se evaporar a humidade.
	Não existe CD ou está mal introduzido.	Introduza o CD com a etiqueta voltada para cima.
<b>A recarga das pilhas no leitor não funciona, não há indicação de CARGA</b>	O CD está muito riscado.	Use outro CD.
	O CD está sujo.	Limpe o CD com um pano macio.
<b>A reprodução não começa a partir da primeira faixa</b>	As pilhas estão más.	Apenas um conjunto de pilhas pode ser recarregado no aparelho.
	Os contactos estão sujos.	Limpe bem os contactos com um pano macio.
	Estão activadas as funções RESUME, SHUFFLE ou PROGRAM.	Desligue as funções RESUME, SHUFFLE ou PROGRAM.



# LOCALIZAÇÃO DE AVARIAS

Em circunstância alguma deverá tentar reparar você mesmo o aparelho, porque invalidaria a garantia.

PROBLEMA	CAUSA POSSIVEL	SOLUÇÃO
Sem som ou som de fraca qualidade	Está activada a PAUSA.	Carregue na tecla ►
	Ligações soltas ou mal feitas.	Verifique as ligações.
	O Volume não está rodado.	Regule o Volume.
	Os auscultadores estão mal ligados.	Veja as ligações L (esquerda) e R (direita).
	A ficha dos auscultadores está suja.	Limpe a ficha.
	Há campos magnéticos perto do leitor de CD.	Mude a posição ou as ligações do leitor de CD.
	Há descargas electrostáticas do utilizador através do leitor CD.	Carregue uma vez na tecla ◀◀ ou ▶▶ ou duas vezes na tecla ►  .
	<b>No carro</b> Há vibrações fortes.	Procure outro local para o leitor
	O adaptador de cassette está mal metido.	Introduza bem o adaptador de cassetes.
	A temperatura dentro do carro é demasiado elevada/baixa.	Deixe que o leitor se adapte à temperatura ambiente.
Zumbido ou ruído no carro	A tomada do isqueiro está muito suja.	Limpe a tomada do isqueiro.
	O sentido do movimento da fita da função de inversão está incorrecto.	Mude o sentido do movimento da fita.
	Tomada de entrada não adequada.	Use o adaptador de cassetes.

---

**Meet Philips at the Internet**  
**<http://www.philips.com>**

**CLASS 1  
LASER PRODUCT**



3140 115 2401.1

Printed In Hong Kong

AZ 7275

VieCHC9705