

# PHILIPS

AZ 7275 Portable Compact Disc Player

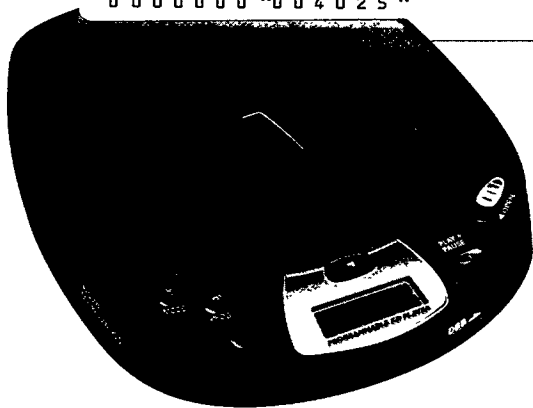

Instructions for Use  
Mode d'emploi  
Instrucciones de manejo  
Bedienungsanleitung  
Gebruiksaanwijzing  
Istruzioni per l'uso  
Bruksanvisning  
Brugsanvisning  
Käyttöohje  
Manual de utilização  
Οδηγίες χρήσεως



**PHILIPS**

**English**

<b>English</b>	Controls .....6	Operation .....10-14
	Accessories .....7	General information .....15
	Power Supply .....7	Troubleshooting .....16-17
	Connections .....8-9	

**Français**

<b>Français</b>	Commandes .....18	Fonctionnement .....22-26
	Accessoires .....19	Généralités .....27
	Alimentation .....19	Recherche des pannes .....28-29
	Branchements .....20-21	

**Español**

<b>Español</b>	Mandos .....30	Funcionamiento .....34-38
	Accesorios .....31	Información general .....39
	Alimentación .....31	Detección de anomalías .....40-41
	Conexiones .....32-33	

**Deutsch**

<b>Deutsch</b>	Bedienungselemente .....42	Bedienung .....46-50
	Zubehör .....43	Allg. Informationen .....51
	Stromversorgung .....43	Fehlersuche .....52-53
	Anschlüsse .....44-45	

**Nederlands**

<b>Nederlands</b>	Bedieningstoetsen .....54	Bediening .....58-62
	Accessoires .....55	Algemene informatie .....63
	Voeding .....55	Problemen oplossen .....64-65
	Aansluitingen .....56-57	

**Italiano**

<b>Italiano</b>	Comandi .....66	Funzionamento .....70-74
	Accessori .....67	Informazioni generali .....75
	Alimentazione .....67	Ricerca guasti .....76-77
	Collegamenti .....68-69	

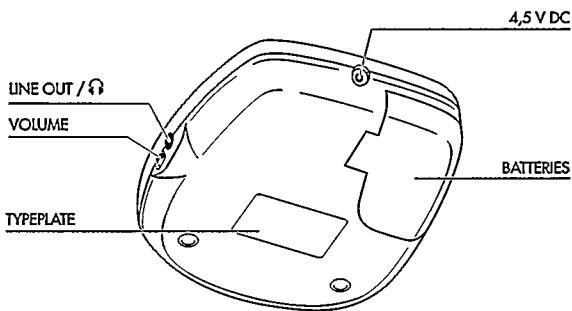
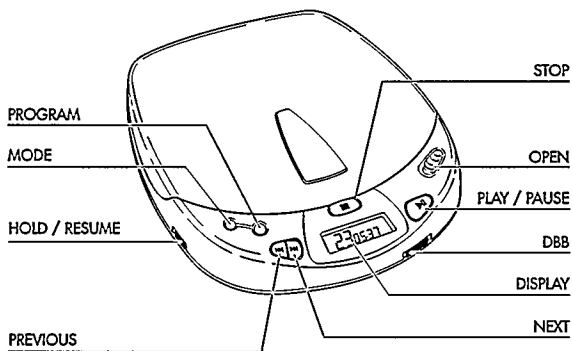

---

**Norge**

Typeskilt finnes på apparatens underside.

<b>Svenska</b>	Reglage .....78	Bruksanvisning .....82-86
	Tillbehör.....79	Allmänna uppllysningar .....87
	Strömförsörjning .....79	Felsökning .....88-89
	Anslutningar.....80-81	

**Svenska**

<b>Dansk</b>	Betjeningsknapper .....90	Anvendelse .....94-98
	Tilbehør.....91	Generel information .....99
	Strømforsyning .....91	Fejlfinding .....100-101
	Tilslutninger .....92-93	

**Dansk**

<b>Suomi</b>	Käyttöpainikkeet .....102	Käyttö.....106-110
	Tarvikkeet .....103	Yleistä .....111
	Virransyöttö .....103	Tarkistusluettelo ..112-113
	Kytkenät .....104-105	

**Suomi**

<b>Português</b>	Comandos.....114	Funcionamento.....118-122
	Acessorios.....115	Informações gerais.....123
	Alimentação .....115	Avarias .....124-125
	Ligações .....116-117	

**Português**

<b>Ἐλληνικά</b>	Χειριστήρια .....126	Γενικές πληροφορίες .....135
	Εξαρτήματα.....127	Διόρθωση
	Τροφοδοσία .....127	βλαβών .....136-137
	Συνδέσεις .....128-129	
	Λειτουργία.....130-134	

**Ἐλληνικά**

- DISPLAY** ..... Viser de forskellige afspilningsfunktioner, melodinumre og tider.
- ▶▶** ..... Til valg af næste melodi eller opsøgning af en bestemt passage på CD-pladen (hvis knappen holdes konstant indtrykket).
- ◀◀** ..... Til valg af foregående melodi eller opsøgning af en bestemt passage på CD-pladen (hvis knappen holdes konstant indtrykket).
- VOLUME** ..... Regulering af lydstyrken i hovedtelefonerne.
- RESUME/HOLD** ..... Aktiverer RESUME-funktionen (genoptager afspilningen af CD-pladen) og/eller HOLD-funktionen (blokerer alle betjeningsknapper).
- MODE** ○ ..... Valg af de forskellige afspilningsfunktioner:  
SHUFFLE→SHUFFLE REPEAT ALL→REPEAT 1→REPEAT ALL  
→SCAN→sluk.
- PROG P** ..... Knap til lagring af melodier i et program og til at se programmet.
- DBB** ..... **Dynamic Bass Boost**: Bashævning.
- STOP** ■ ..... Stopper CD-afspilning, annullerer diverse indstillinger, slukker for CD-afspilleren og aktiverer opladning.
- OPEN** ..... Skydeknap til at lukke låget på CD-afspilleren op.
- ▶||** ..... Start af CD-afspilning og pause.
- LINE OUT / ⚡** ..... Bøsning for hovedtelefoner og fjernbetjening (3,5 mm stik).
- 4,5 V DC** ..... Bøsning til ekstern strømforsyning (4,5 V/400 mA DC, jævnstrøm, plus på midterbenet).
- Battery compartment** (Batterirum) Til isætning af batterier.

**Advarsel:** Usynlig laserstråling ved åbning når sikkerhedsafbrydere er ude af funktion. Undgå at blive udsat for stråling.

**Dette apparat overholder det gældende EU-direktiv vedrørende radiostøj.**

**Tilbehør (medleveret eller kan købes hos Deres forhandler eller Philips Service Center).**

*Bemærk: Henvend Dem venligst til Deres forhandler for nærmere oplysninger, da alt tilbehør måske ikke kan fås i Danmark.*

#### Tilbehør til strømforsyning

AY 3160 lysnetadaptor med 4,5 V/400 mA DC (jævnstrøm), plus på midterbenet

*Bemærk: Brug kun AY 3160 adapteren, da andre produkter kan beskadige apparatet.*

#### Biltilbehør

AY 3545 - Bilspændingsomformer (4,5 V/600 mA, DC (jævnstrøm), plus på midterbenet).

AY 3501 - Bilkassetteadaptor

Dansk

**Batterier, type LR6, UM3 eller AA (medleveret eller kan købes)**

- Luk op for CD-afspillerens batterirum og isæt 2 stk. alkaline-batterier.

Omtrentlig spilletid under normale forhold:  
Alkaline-batterier: 6 time

- Tag altid batterierne ud, hvis de er brugt op, eller hvis CD-afspilleren ikke skal bruges i længere tid.

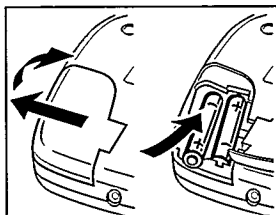

*Bemærk:*

**-Opbrugte batterier:**  lyses. Udskift batterierne eller tilslut lysnetadaptoren.

**Alle batterityper indeholder kemikalier og skal derfor bortkastes på forsvarlig vis.**

# TILSLUTNINGER

## Opladning af Philips batterisæt i CD-afspilleren (medleveres eller kan købes)

Batterisættet (NiCad) oplades automatisk, hvis lysnetadptoren er tilsluttet.  
Opladningstid: Ca. 14 time.

Dansk

*Bemærkninger:*

- Hvis der anvendes opladelige batterier, anbefaler vi, at De kun bruger Philips batterisæt, da normale nikkellcadmium batterier ikke kan oplades i CD-afspilleren.
- Tag lysnetadptoren ud af stikkontakten eller tag batterisættet ud efter opladningen.

## Tilslutning af hovedtelefoner (medleveret)

- Sæt stikket på de medleverede hovedtelefoner (16 ohm/3,5 mm jackstik) i CD-afspillerens LINE OUT /  -bøsning.

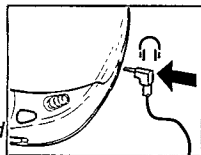

*Note : Bemærk: Denne bøsning skal også bruges, hvis CD-afspilleren tilsluttes til Deres HiFi-anlæg (med audiokabel) eller radioen i Deres bil (via kassetteadaptor eller audiokabel). I begge tilfælde skal CD-afspillerens lydstyrke sættes på 6 - 8.*

## Brug hovedet, når De anvender hovedtelefonerne!

**Sikkerhed mod høreskade:** Skru aldrig højt op for lydstyrken i hovedtelefonerne. Ekspertter har dokumenteret, at en konstant høj lydstyrke forårsager vedvarende nedsat høreevne.

**Trafiksikkerhed:** Brug aldrig hovedtelefonerne, når De kører bil. Det kan give anledning til trafikfare og er især forbudt i en lang række lande. Skru heller ikke for højt op for lydstyrken, selvom Deres hovedtelefoner er af den åbne type, der giver mulighed for at høre omgivende lyde. De skal altid kunne høre, hvad der foregår omkring Dem.



## Tilslutninger til anvendelse i bilen (medleveret eller kan købes)

- 1 Find et sikkert sted at placere CD-afspilleren. Den skal stå på en vandret, vibrationsfri og stabil flade, hvor den ikke er til fare for eller i vejen for føreren eller passagererne.
  - 2 Sæt spændingsomformerens DC-stik i CD-afspillerens DC-bøsning (*kun til et 12 V bilbatteri med minus-stelforbindelse*).
  - 3 Sæt spændingsomformeren i cigartænderens bøsning. Rens evt. cigartænderens bøsning for at opnå god elektrisk kontakt.
  - 4 Skru ned for lydstyrken og **sluk for autoreverse-funktionen (hvis den findes på bilens radio/kassetteafspiller)**.
  - 5 Sæt kassetteadapterens stik i CD-afspillerens LINE OUT /  $\Omega$ -bøsning.
  - 6 Skub forsigtigt kassetteadapteren ind i bilradioens kassetterum.
  - 7 Sørg for at ledningen ikke ligger i vejen for føreren.
  - 8 Start CD-afspilleren, sæt dens lydstyrke på 6 - 8 og regulér lyden med bilradioens betjeningsknapper.
- Kassetteadapteren fjernes ved at trykke på bilradioens eject-knap.
  - Fjern altid spændingsomformeren, når CD-afspilleren ikke er i brug.

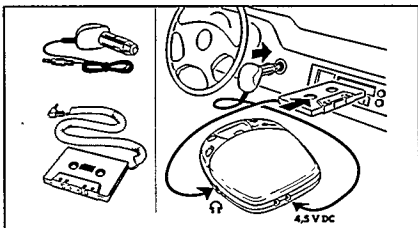

### Bemærkninger vedr. anvendelse i bilen:

- Udsæt aldrig CD-afspilleren for ekstrem varme fra bilens varmeapparat eller direkte sollys (f.eks. i en bil, der er parkeret bil i solen om sommeren).
- Hvis bilradioen har et LINE IN stik, er det bedst at bruge dette til bilradiotilslutningen i stedet for kassetteadapteren. Forbind audioledningen med dette LINE IN stik og så med CD-afspillerens LINE OUT /  $\Omega$  stik.

# ANVENDELSE

## Sådan isættes en CD-plade

- Tryk forsigtigt på midten af CD-pladen, til den er kommet helt ned over midterstudsene.

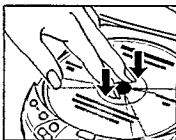

## Sådan tages CD-pladen ud

- Hold på kanten af CD-pladen, tryk let ned på midterstudsene og løft forsigtigt CD-pladen op.

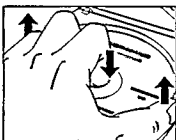

## Afspilning af en CD-plade

- 1 Luk op for CD-afspilleren ved at skyde OPEN-knappen til siden.
- 2 Læg en CD-plade i med den trykte side opad. Luk låget igen ved at trykke på dets venstre side.



- 3 Start CD-afspilning ved at trykke på ►II-knappen.

→ Displayet viser: (f.eks.)

4 = igangværende melodinummer / 2:56 = forløbet tid af igangværende melodi.

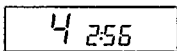

- 4 Regulér lydstyrken og lydklangen med knapperne VOLUME og DBB.
- 5 CD-afspilningen kan afbrydes midlertidigt ved at trykke på ►II-knappen. CD-afspilningen genoptages ved igen at trykke på ►II-knappen.  
→ Displayet viser: forløbet tid af igangværende melodi (blinker).

- 6 Afspilningen stoppes helt ved at trykke på STOP ■-knappen.

→ Displayet viser: (f.eks.)

17 = totalt antal melodier / 51:06 = total spilletid.

- Hvis De trykker én gang til på STOP ■-knappen, slukkes der for CD-afspilleren.

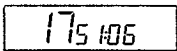

*Bemærk: Hvis der ikke er trykket på en knap indenfor 90 sekunder, slukkes der automatisk for CD-afspilleren.*



## Valg af en anden melodi

- Tryk én eller flere gange kortvarigt på **◀◀** eller **▶▶**-knappen for at komme til begyndelsen af den igangværende, en af de foregående eller en af de næste melodier på CD-pladen.
  - Displayet viser: det valgte melodinummer.
  - Under afspilning: CD-afspilleren begynder automatisk at afspille den valgte melodi.
  - I stop-stilling: CD-afspilningen startes ved at trykke på **▶||**-knappen.

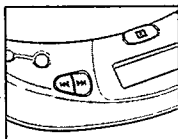

## Opsøgning af en bestemt passage under afspilning

- 1 Ved at trykke konstant på **◀◀** eller **▶▶**-knappen kan De finde en bestemt passage længere tilbage eller fremme på CD-pladen.
  - Efter 2 sekunders forløb vil søgningen starte med høj hastighed.
- 2 Slip knappen, når De har fundet den ønskede passage.

*Bemærk: Søgning er kun mulig inden for den bestemte melodi, når der er valgt en af følgende funktioner: SHUFFLE, REPEAT 1 eller PROGRAM. Ingen søgning er mulig i SCAN-funktion.*

## TEKNISKE DATA

Frekvensområde.....	20 - 20000 Hz
Signal/støjforhold.....	typ. 88 dBA
Total harmonisk forvrængning .....	typ. 0,05 %
Konvertering .....	Kontinuerlig bitcheck-kalibrering
Batterier .....	2 stk. 1,5 V, type AA / LR6 / UM3
Dimensioner (b x h x d).....	134 x 30,5 x 154 mm
Vægt (uden/med batterier).....	ca. 250/290 g

## MODE ○ – Forskellige afspilningsfunktioner

- Ved at trykke på MODE ○-knappen kan De i trin vælge forskellige afspilningsfunktioner:

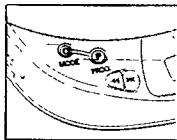

SHUFFLE: Melodierne afspilles i **tilfældig rækkefølge**, indtil alle melodier er blevet afspillet én gang.

SHUFFLE REPEAT ALL: Alle melodierne afspilles **igen og igen i tilfældig rækkefølge**, indtil der slukkes for funktionen.

REPEAT 1: En melodi afspilles **igen og igen**, indtil der slukkes for funktionen.

REPEAT ALL: Alle melodier på CD-pladen afspilles **igen og igen**, indtil der slukkes for funktionen.

SCAN: Hver melodi skannes i 10 sekunder, indtil der slukkes for funktionen eller alle melodier er blevet afspillet én gang.

- Displayet viser den valgte funktion.
- Under afspilning: CD-afspilningen fortsætter automatisk med den valgte afspilningsfunktion.
- I stop-stilling: CD-afspilningen startes ved at trykke på ►II-knappen.

### Bemærk:

- Når alle ovennævnte funktioner kombineres med PROGRAM, kan der vælges mellem 12 forskellige afspilningsfunktioner.
- Alle afspilningsfunktioner afbrydes med MODE ○-knappen.

## PROG – programmering af melodier (max. 15 melodier)

- 1 Vælg den ønskede melodi med PREV ◀◀ (foregående) eller NEXT ▶▶ (næste).
- 2 Så snart den ønskede melodi vises på displayet, tryk på PROG-knappen for at lagre melodien i hukommelsen.

→ Displayet viser melodinummeret  
/ P / totalt antal melodier, der er lagret, f.eks.

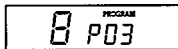

Bemærk:

- Hvis der gøres forsøg på at lagre flere end 15 melodier, viser displayet FULL (fuld).
- Hvis De trykker på PROG og der ikke er valgt en melodi, viser displayet SELECT (vælg).

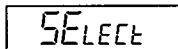
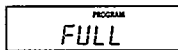

Dansk

### Afspilning af programmet:

- Hvis De har valgt melodierne i STOP-stilling, tryk på PLAY/PAUSE ▶II-knappen.
- Hvis De har valgt melodierne under CD-afspilning, tryk først på STOP ■ og så på PLAY/PAUSE ▶II-knappen.
  - Displayet viser: PROGRAM.
  - Programmet vil blive afspillet i den valgte afspilningsfunktion (f.eks. shuffle = tilfældig rækkefølge).

### Sådan ses indstillingerne

- Tryk på PROG-knappen i over 2 sekunder.
  - Displayet viser: hver lagret melodi blinker et øjeblik efter tur.

### Sådan slettes programmet i STOP-funktion:

- Tryk på STOP ■-knappen for at slette programmet.
  - PROGRAM forsvinder fra displayet og programmet er slettet.
  - CLEAR lyser kortvarigt på displayet.

Bemærk: Hvis strømmen afbrydes eller låget lukkes op, slettes programmet også.

# ANVENDELSE

## DBB - Bashævning

- DBB aktiveres ved at skyde DBB-omskifteren til højre.

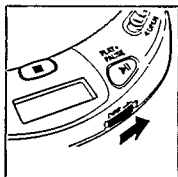

Dansk

## RESUME / HOLD

### RESUME – Genoptager afspilningen fra samme sted, hvor den blev afbrudt

- RESUME-funktionen aktiveres ved at sætte RESUME/HOLD-omskifteren i midterstilling.
- Hvis De standser CD-afspilningen ved at trykke på STOP ■-knappen, husker CD-afspilleren, hvor afspilningen blev afbrudt.
- Afspilningen genoptages så fra samme sted, når De igen trykker på ►II-knappen.

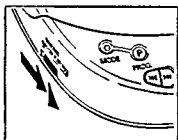

### HOLD – Alle knapper er sat ud af funktion

- HOLD-funktionen aktiveres ved at skyde RESUME/HOLD-omskifteren helt til højre.  
→ Alle betjeningsknapper er nu sat ud af funktion, indtil der igen slukkes for HOLD-funktionen. Hvis De trykker på en knap (med undtagelse af OPEN), viser displayet meddelelsen HOLD.

### Bemærk:

- RESUME-funktionen er automatisk aktiveret, når HOLD-funktionen er aktiveret.
- Luk ikke låget på CD-afspilleren op, ellers mister hukommelsen informationen om, hvor afspilningen blev afbrudt.

# GENEREL INFORMATION

## Vedligeholdelse

- Berør aldrig CD-afspillerens laserlinse (X)!
- Udsæt aldrig CD-afspilleren, batterier eller CD-plader for regn, fugt, sand og støv eller ekstrem varme fra varmeafgivende apparater eller direkte sollys.
- Laserlinsen kan dugge til, hvis CD-afspilleren flyttes fra et koldt til et varmere sted. Hvis det er tilfældet, virker CD-afspilleren ikke. Lad in så fald apparatet akklimatisere et stykke tid på et varmt sted, så duggen på linsen forsvinder.
- De kan rengøre CD-afspilleren med et blødt, let fugtet vaskeskind. Brug aldrig nogen form for rensningsmidler, da disse kan forårsage korrosion af apparatets dele.
- Tag altid kun på kanten af CD-pladerne og læg dem altid tilbage i CD-hylstret efter brug.
- CD-plader kan rengøres ved at tørre dem af med en blød, fnugfri klud i lige linier fra plademidten og ud mod kanten af pladen. Brug aldrig rensningsmidler på en CD-plade, da det kan ødelægge pladen!
- Hvis det er svært at få sat en helt ny CD-plade ned over midterstudsens, skyldes det små plastrester i pladehullet. Sådanne rester kan fjernes forsigtigt med en pen eller lignende.

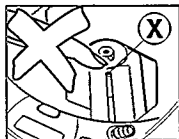

Dansk

## Miljøinformation

- De bedes venligst overholde de lokale regler for bortkastning af indpakningsmaterialer, brugte batterier og apparater, der skal kasseres.
- Der er ikke brugt nogle overflødige materialer i apparatets emballage. Vi har gjort vores bedste for at gøre det muligt at adskille emballagen i tre hovedbestanddele: pap (æske), fleksibel polystyren (buffermaterialer), polyethylen (plastposer og beskyttende skumplast).
  - CD-afspilleren indeholder materialer, der egner sig til genbrug, hvis De tages ud af apparatet. Henvend Dem derfor til et sted, der har specialiseret sig i udtagning af materialer med henblik på genbrug, når CD-afspilleren til sin tid skal kasseres.
  - Kast aldrig brugte batterier væk sammen med det normale husholdningsaffald.

# FEJLFINDING

- Hvis der skulle opstå en fejl i CD-afspilleren, beder vi Dem venligst kontrollere nedenstående punkter, før De sender apparatet til reparation.
- Hvis De derefter stadig ikke er i stand til at afhjælpe fejlen, beder vi Dem henvende Dem til Deres forhandler eller Philips Service Center.

PROBLEM	MULIG ÅRSAG	AFHJÆLPNING
Dansk Ingen strøm på apparatet eller afspilning starter ikke.	<b>Batterierne</b>	
	Batterierne er sat forkert i.	Sæt batterierne rigtigt i.
	Der er sat nye batterier i.	Tryk på ►II
	Batterierne er brugt op.	Sæt nye batterier i/oplad batterierne.
	Snavs på kontakterne.	Rens kontakterne med en klud.
Ingen display-visning.	<b>Lysnetadaptoren:</b>	Kontrollér at stikket er sat rigtigt i.
	Løs forbindelse	
	<b>Ved anvendelse i bilen:</b>	
	Der er ingen strøm på cigartænderstikket, når der er slukket for bilens tænding.	Sæt batterier i CD-afspilleren, så disse virker som nødstrømforsyning.
👉 CD-afspilleren starter ikke, eller den stopper uønsket.	<b>HOLD-funktionen er aktiveret</b>	<b>Sluk for HOLD-funktionen.</b>
	Låget på CD-afspilleren er ikke lukket rigtigt i.	Luk låget.
	Kondensvand på laserlinsen.	Lad CD-afspilleren akklimatisere et varmt sted, så fugten på linsen forsvinder.
Ingen display-visning eller meddelelsen <i>no disc</i>	Der er ikke lagt en CD-plade i eller pladen er lagt forkert i.	Læg en CD-plade i med den trykte side opad.
	CD-pladen er meget ridset.	Læg en anden CD-plade i.
	CD-pladen er snavset.	Rens CD-pladen.
Batterierne i apparatet bliver ikke opladet, displayet viser ikke CHARGE.	Der er brugt forkerte batterier.	Kun et batterisæt kan oplades i CD-afspilleren.
	Snavsede kontakter.	Rens dem med en klud.
Afspilningen starter ikke med den første melodi.	RESUME-, SHUFFLE- eller PROGRAM-funktionen er aktiveret.	Sluk for RESUME-, SHUFFLE- eller PROGRAM-funktionen.



# FEJLFINDING

Forsøg aldrig på selv at reparere CD-afspilleren i garantiperioden, da garantien derved bortfalder!

PROBLEM	MULIG ÅRSAG	AFHJÆLPNING
Ingen lyd eller dårlig lyd kvalitet	PAUSE-funktionen er aktiveret.	Tryk på ►►
	Løse eller forkerte forbindelser.	Kontrollér alle forbindelser.
	Der er ikke skruet op for lydstyrken.	Skrú op for VOLUME-knappen.
	Hovedtelefonerne er vendt om.	Bemærk indikeringerne L (venstre) og R (højre).
	Hovedtelefonstikket er snavset.	Rens stikket.
	Der er kraftige magnetfelter i nærheden af CD-afspilleren.	Flyt CD-afspilleren eller dens kabler.
	Elektrostatisk opladning.	Tryk én gang på ◀◀ eller ▶▶ eller to gange på ►►.
	<b>Ved anvendelse i bilen:</b> Kraftige rystelser.	Placér CD-afspilleren et andet sted.
	Kassetteadaptoren er ikke sat rigtigt i.	Sæt adaptoren rigtigt i.
	Temperaturen i bilen er for høj eller for lav.	Lad CD-afspilleren akklimatisere.
Cigaretænderstikket er snavset.	Rens stikket.	
Forkert båndløbsretning ved aktiveret autoreverse-funktion i bilens kassetteafspiller.	Ændre autoreverse-retningen.	
<b>Brum eller støj ved afspilning i bilen.</b>	Stikket passer ikke ind i bilradioen.	Brug i stedet for kassetteadaptoren.

---

**Meet Philips at the Internet**  
**<http://www.philips.com>**

**CLASS 1  
LASER PRODUCT**



3140 115 2401.1

Printed In Hong Kong

AZ 7275

VieCHC9705