

# PHILIPS

AZ 7262 Portable Compact Disc Player

AZ 7267

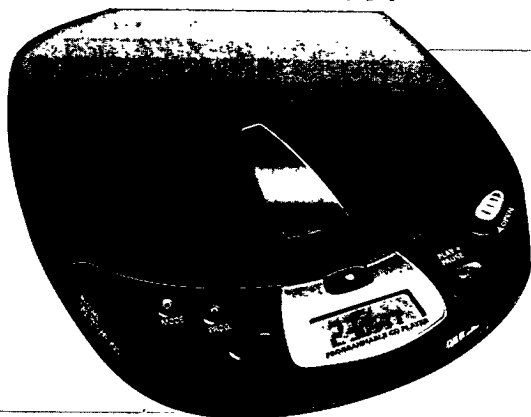

Instructions for Use  
Mode d'emploi  
Instrucciones de manejo  
Bedienungsanleitung  
Gebruiksaanwijzing  
Istruzioni per l'uso  
Bruksanvisning  
Brugsanvisning  
Käyttöohje  
Manual de utilização  
Οδηγίες χρήσεως



**PHILIPS**

**English**

<b>English</b>	Controls .....6	Operation .....11-15
	Accessories .....7	General information.16-17
	Power Supply .....8	Troubleshooting .....18-19
	Connections .....9-10	

**Français**

<b>Français</b>	Commandes .....20	Fonctionnement .....25-29
	Accessoires .....21	Généralités .....30-31
	Alimentation.....22	Recherche des
	Branchements .....23-24	pannes .....32-33

**Español**

<b>Español</b>	Mandos .....34	Funcionamiento.....39-43
	Accesorios.....35	Información general.44-45
	Alimentación .....36	Detección de
	Conexiones.....37-38	anomalías.....46-47

**Deutsch**

<b>Deutsch</b>	Bedienungselemente ....48	Bedienung .....53-57
	Zubehör .....49	Allg. Informationen ..58-59
	Stromversorgung.....50	Fehlersuche.....60-61
	Anschlüsse.....51-52	

**Nederlands**

<b>Nederlands</b>	Bedieningstoetsen .....62	Bediening .....67-71
	Accessoires .....63	Algemene informatie 72-73
	Voeding.....64	Problemen
	Aansluitingen.....65-66	oplossen.....74-75

**Italiano**

<b>Italiano</b>	Comandi .....76	Funzionamento .....81-85
	Accessori .....77	Informazioni generali 86-87
	Alimentazione .....78	Ricerca guasti .....88-89
	Collegamenti.....79-80	

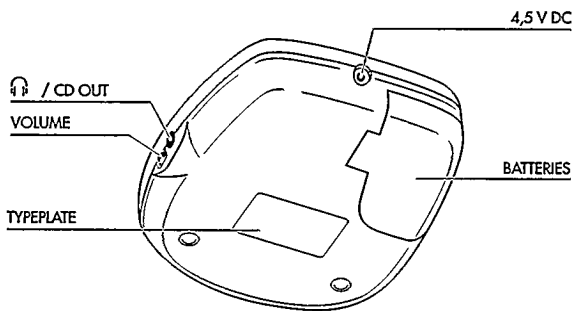
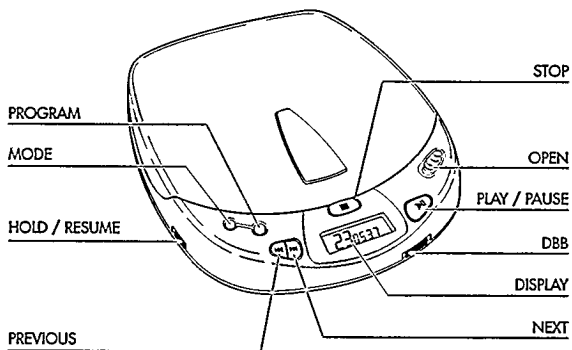

## **Deutschland**

Hiermit wird bescheinigt, daß dieses Gerät in Übereinstimmung mit den Bestimmungen der Amtsblattverfügung 1046/1984 funktentstört ist.

Der Deutschen Bundespost wurde das Inverkehrbringen dieses Gerätes angezeigt und die Berechtigung zur Überprüfung der Serie auf Einhaltung der Bestimmungen eingeräumt.

## **Norge**

Typeskilt finnes på apparatens underside.

<b>Svenska</b>	Reglage .....90	Bruksanvisning.....95-99
	Tillbehör.....91	Allmänna
	Strömförsörjning .....92	upplysningar.....100-101
	Anslutningar.....93-94	Felsökning .....102-103

**Svenska**

<b>Dansk</b>	Betjeningsknapper .....104	Anvendelse .....109-113
	Tilbehør.....105	Generel information114-115
	Strømforsyning.....106	Fejlfinding .....116-117
	Tilslutninger .....107-108	

**Dansk**

<b>Suomi</b>	Käyttöpainikkeet .....118	Käyttö.....123-127
	Tarvikkeet .....119	Yleistä .....128-129
	Virransyöttö.....120	Tarkistusluettelo ..130-131
	Kytkenät .....121-122	

**Suomi**

<b>Português</b>	Comandos.....132	Funcionamento.....137-141
	Acessórios.....133	Informações gerais142-143
	Alimentação .....134	Avarias .....144-145
	Ligações .....135-136	

**Português**

<b>Έλληνικά</b>	Χειριστήρια.....146	Γενικές
	Εξαρτήματα.....147	πληροφορίες .....156-157
	Τροφοδοσία .....148	Διόρθωση
	Συνδέσεις .....149-150	βλαβών .....158-159
	Λειτουργία.....151-155	

**Έλληνικά**

# COMANDOS

por favor veja a gravura da página 3

- DISPLAY** .....(MOSTRADOR) Visor onde aparecem os diferentes modos de reprodução, faixas e tempos.
- ▶▶** .....Tecla para seleccionar a faixa seguinte ou, estando premida, procurar uma passagem determinada no CD.
- ◀◀** .....Tecla para seleccionar a faixa anterior ou, estando premida, procurar uma passagem determinada no CD.
- VOLUME** .....Comando para regular o volume da saída dos auscultadores.
- RESUME/HOLD** .....Comutador para activar a função RESUME (retomar a reprodução CD) e/ou a função HOLD (bloqueio de todas as teclas).
- MODE** ○ .....Tecla para seleccionar os diferentes modos de reprodução: SHUFFLE→SHUFFLE REPEAT ALL→REPEAT 1→REPEAT ALL →SCAN→desligado
- PROG** .....Tecla para memorizar faixas num programa e para rever o programa
- DBB** .....**Dynamic Bass Boost:** Tecla para amplificar a resposta dos graves
- STOP** ■ .....Tecla para parar a reprodução do CD, apagar várias regulações, desligar o leitor CD e activar a carga.
- OPEN** .....Cursor para abrir a tampa do CD
- ▶||** .....Tecla para começar e fazer pausa na reprodução do CD.
- 🎧 / CD OUT** .....Tomada para os auscultadores e telecomando (3,5 mm).
- 4,5 V DC** .....Tomada para alimentação exterior
- Battery compartment** Para introduzir as pilhas.

*Este aparelho cumpre as normas da Comunidade Europeia sobre interferências de rádio.*

# ACESSÓRIOS

## **Acessórios (fornecidos ou disponíveis como extras no seu fornecedor ou no Centro de Serviço Philips)**

*Nota: Informe-se por favor junto do seu fornecedor, uma vez que poderão não existir no seu país todos os acessórios.*

SBC 1059 - Cabo de ligação com ficha estéreo de 3,5 mm e duas fichas cinch.

### **Acessórios para a alimentação pela corrente**

AY 3160 - adaptador de corrente com 4,5 V/400 mA, CC com o polo positivo no pino central

*Nota: Use somente o adaptador AY 3160, outros produtos podem estragar o aparelho.*

AY 3361 - conjunto de pilhas NiMh recarregáveis no aparelho

# ALIMENTAÇÃO

## Adaptador de corrente (fornecido ou outro opcional)

- 1 Verifique se a tensão local corresponde à voltagem do adaptador de corrente (veja em Acessórios).
  - 2 Ligue a ficha pequena do adaptador de corrente à tomada de 4,5 V DC do leitor e a outra ficha à tomada da parede.
- Desligue sempre o adaptador quando não estiver em utilização.

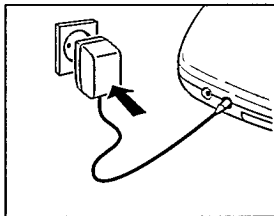

## Pilhas tipo LR6, UM3 ou AA (fornecidas ou outras opcionais)

- Abra o compartimento das pilhas e introduza o conjunto de pilhas recarregáveis ou duas pilhas alcalinas.

Tempo de reprodução em condições normais:  
Pilhas alcalinas: 6 horas

- Retire as pilhas quando estiverem gastas ou no caso de não utilizar o leitor de CD por muito tempo.

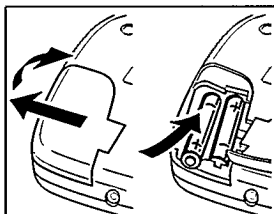

*Nota: No canto direito do mostrador será indicada a condição das pilhas:*

-Pilhas **carregadas**: sem indicação

-Pilhas **fracas**: acende-se o símbolo

-Pilhas **descarregadas**: o símbolo fica a piscar e aparece a mensagem *⚡⚡⚡*. Substitua as pilhas ou ligue o adaptador de corrente.

**Todas as espécies de pilhas contêm substâncias químicas, devendo por isso ser depositadas em local apropriado.**



## Ligação dos auscultadores (fornecidos)

- Ligue os auscultadores fornecidos (16 ohms / ficha de 3,5 mm) à tomada ♪ / CD OUT.

*Nota: Use esta tomada também para ligar o seu sistema de HiFi (através do cabo) ou o seu auto-rádio (através do adaptador de cassete ou do cabo). Em ambos os casos o volume do leitor CD deverá estar regulado na posição 6 - 8.*

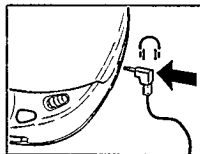

### Cuidado quando usar os auscultadores

**Protecção do ouvido:** Não eleve excessivamente o volume do som quando usar os auscultadores. Os especialistas de ouvidos aconselham que o uso continuado dos auscultadores em nível sonoro elevado, poderá provocar danos irremediáveis na audição.

**Segurança na condução:** Não use os auscultadores durante a condução, pois será um risco para o tráfego e está proibido em muitos países. Mesmo quando os auscultadores forem do tipo aberto, desenhados para não perder a percepção dos sons exteriores, não eleve o volume a níveis elevados que o impeçam de ouvir o que se passa à sua volta.

# LIGAÇÕES

## Recarga do conjunto de pilhas no aparelho (fornecido ou outro opcional)

O conjunto de pilhas ficará carregado se estiver ligado o adaptador de corrente, o aparelho desligado e premida a tecla STOP ■ button.

→ Indicação no mostrador durante a carga: *CHARGE* e 

Tempo de carga: aproximadamente 7 horas.

→ Indicação no mostrador quando a carga estiver completa: *FULL* e 

### Notas:

- Quando se usam pilhas recarregáveis, convém usar unicamente o conjunto de pilhas Philips, uma vez que não se poderão recarregar no aparelho pilhas convencionais de Níquel-Cádmio.
- Para garantir uma longa duração ao seu conjunto de pilhas, a carga ficará interrompida automaticamente com temperaturas elevadas (indicação *HOT* no mostrador).

# FUNCIONAMENTO

## Para introduzir o CD

- Empurre com suavidade no centro do CD de modo que entre no eixo.

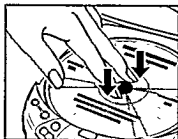

## Para retirar o CD

- Segure o CD pela borda e carregue com suavidade no eixo.

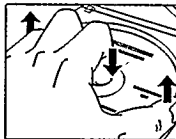

## Reprodução de um CD

- Abra a tampa empurrando o cursor para o lado.
- Introduza um CD de áudio, com o lado impresso voltado para cima.
- Feche a tampa empurrando para baixo no lado direito.

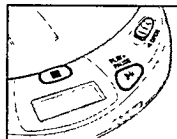

→ Indicação no mostrador de: (por exemplo)

17 = número total de faixas /

51:06 = tempo total de reprodução

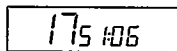

- Carregue na tecla ►II para começar a reprodução do CD.

→ Indicação no mostrador de: (por exemplo)

4 = faixa actual / 2:56 = tempo decorrido de

reprodução da actual faixa

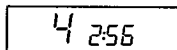

- Regule o som com os comandos de VOLUME e DBB.

- Pode interromper a reprodução do CD se carregar na tecla ►II. Continue a reprodução carregando outra vez na tecla ►II.

→ Indicação no mostrador de: tempo da posição actual (a piscar).

- Carregue na tecla STOP ■ para parar a reprodução do CD.

→ Indicação no mostrador de: número total das faixas / tempo total de reprodução.

- Se carregar outra vez na tecla STOP ■, o aparelho ficará desligado.

*Nota: Se nenhuma tecla for premida no espaço de 90 segundos, o aparelho ficará automaticamente desligado.*

# FUNCIONAMENTO



## Escolha de outra faixa

- Carregue brevemente uma ou várias vezes nas teclas ◀◀ ou ▶▶ a fim de saltar para o princípio da faixa actual, anterior ou seguinte.
  - Indicação no mostrador de: número de faixa seleccionada.
  - Durante a reprodução: a reprodução do CD continua automaticamente com a faixa seleccionada.
  - Na posição de paragem: carregue na tecla ▶|| para começar a reprodução do CD.

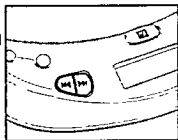

## Busca de uma passagem durante a reprodução do CD

- 1 Mantenha premida a tecla ◀◀ ou ▶▶ a fim de procurar uma determinada passagem para a frente ou para trás.
  - Depois de passados 2 segundos, a busca será efectuada em alta velocidade.
- 2 Solte a tecla quando tiver alcançado a passagem desejada.

*Nota: A busca só pode ser feita dentro de uma faixa determinada quando estiver num destes modos: SHUFFLE, REPEAT 1 ou PROGRAM. No modo SCAN não é possível.*

# FUNCIONAMENTO

## MODE ○ – modos diferentes de reprodução

- Se carregar na tecla MODE ○, poderá activar sucessivamente os modos de reprodução:

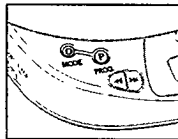

SHUFFLE: As faixas serão reproduzidas por **uma ordem aleatória** até todas elas terem sido tocadas uma vez.

SHUFFLE REPEAT ALL: Todas as faixas serão **repetidas por uma ordem aleatória** até que este modo seja desligado.

REPEAT 1: A faixa será lida **repetidamente** até que este modo seja desligado.

REPEAT ALL: O CD será lido **repetidamente** até que este modo seja desligado.

SCAN: Cada faixa será analisada durante 10 segundos até que este modo seja desligado ou todas as faixas tiverem sido reproduzidas uma vez.

- No mostrador será indicado o modo de reprodução escolhido.
- Durante a reprodução: a leitura do CD continuará automaticamente com o modo de reprodução escolhido.
- Na posição de paragem: carregue na tecla ►|| para começar a reprodução do CD.

### Notas:

- Poderá escolher dentre 12 modos diferentes de reprodução quando combinar todos estes modos acima referidos com a função PROGRAM.
- Desligue todos os modos com a tecla MODE ○.

# FUNCIONAMENTO

## PROG – programação de faixas (15 no máximo)

- 1 Escolha a faixa desejada com as teclas PREV ◀◀ ou NEXT ▶▶.
- 2 Logo que apareça no mostrador a faixa pretendida, carregue na tecla PROG a fim de a guardar na memória do aparelho.

→ Indicação no mostrador de: número da faixa / P / número total de faixas memorizadas, por exemplo

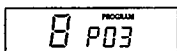

Notas:

- Quando tentar memorizar mais de 15 faixas, aparecerá no mostrador a indicação FULL.
- Quando carregar na tecla PROG e em seguida não escolher nenhuma faixa, aparecerá no mostrador a indicação SELECT.

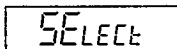
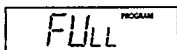

### Reprodução do programa:

- Se tiver seleccionado as faixas no modo de STOP, carregue na tecla PLAY/PAUSE ▶▶.
- Se tiver seleccionado as faixas durante a reprodução do CD, carregue em primeiro lugar na tecla STOP ■ e depois na tecla PLAY/PAUSE ▶▶.
  - Indicação no mostrador: PROGRAM.
  - O seu programa será reproduzido no modo de reprodução escolhido (por exemplo, ao acaso).

### Rever as regulações:

- Carregue na tecla PROG durante mais de 2 segundos.
  - Indicação no mostrador: cada faixa memorizada ficará a piscar sucessivamente durante um curto espaço de tempo.

### Apagar o programa no modo de STOP:

- Carregue na tecla STOP ■ a fim de apagar o programa.
  - A indicação PROGRAM desaparece do mostrador e o seu programa ficará apagado.
  - A indicação ERROR aparecerá por instantes no mostrador.

Nota: A interrupção da alimentação ou a abertura da tampa do leitor também apagarão o programa.

# FUNCIONAMENTO

## DBB - para amplificar a resposta dos graves

- Accione a DBB fazendo deslizar o comutador DBB para a direita.

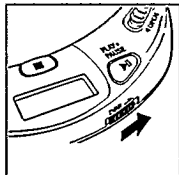

## RESUME / HOLD

### RESUME – reprodução a partir do ponto em que parou

- Ligue a função RESUME fazendo deslizar o comutador RESUME / HOLD para a posição média.
- Se parar o leitor de CD com a tecla STOP ■, a última posição reproduzida ficará memorizada.
- Carregue na tecla ►II a fim de retomar a reprodução a partir da posição em que parou.

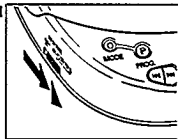

### HOLD – desactivação de todas as teclas

- Ligue a função HOLD fazendo deslizar o comutador RESUME / HOLD completamente para a direita.
- Agora, todas as teclas ficarão desactivadas e sem funcionar até que esta função seja desligada. Se carregar numa tecla (excepto a tecla OPEN), aparecerá no mostrador a indicação HOLD.

### Notas:

- Na posição HOLD, a função RESUME será automaticamente activada.
- Não abra a tampa do leitor porque apagará desta maneira a informação acerca da última posição reproduzida.

# INFORMAÇÕES GERAIS

---

## Especificações técnicas

Frequência .....	20 - 20.000 Hz
Relação sinal/ruído .....	típ. 88 dBA
Distorção harmónica total.....	típ. 0,05 %
Conversão .....	Calibragem Contínua de Verificação de Bits
Pilhas .....	2 x 1,5 V, tipo AA / LR6 / UM3
Dimensões (l x a x f).....	134 x 30,5 x 154 mm
Peso (sem/com pilhas).....	250/290 gr aprox.



# INFORMAÇÕES GERAIS

## Manutenção

- A lente (X) do leitor de CD nunca deverá ser tocada com os dedos!
- Não exponha o leitor CD, as pilhas ou os CDs à chuva ou humidade, areia e poeira ou ao calor excessivo proveniente de aparelhos de aquecimento ou de exposição directa aos raios solares.
- Por vezes, a lente pode ficar embaciada se transportar o aparelho de uma sala para outra em que a temperatura ambiente seja mais elevada. Neste caso, não é possível a audição de um CD. Deixe o leitor de CD num ambiente aquecido até que a humidade se evapore.
- Limpe o leitor de CD com um pano ou uma camurça ligeiramente humedecida. Não utilize produtos de limpeza porque têm um efeito corrosivo.
- Segure sempre os discos pela borda e depois de os ouvir guarde-os imediatamente nas respectivas caixas.
- Para limpar um CD, limpe-o em linha recta do centro para a periferia, utilizando um pano macio e sem pêlos. A utilização de produtos de limpeza pode danificar o disco!
- Quando um CD acabado de ser adquirido não entrar no eixo do leitor, será pelo facto de poderem existir pequenas rebarbas no furo central do CD. Retire-as com o auxílio de um lápis ou outro instrumento semelhante, fazendo-o passar à volta do furo.

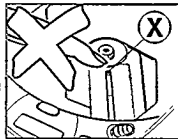

## Informação sobre o ambiente

- Por favor obedeça às normas em vigor na sua área relativamente à eliminação do material de embalagem, das pilhas gastas e do equipamento obsoleto.
- Todo o material de embalagem desnecessário foi eliminado e fizemos todos os esforços para que o material de embalagem pudesse ser separado em três grandes grupos: cartões (caixa); polistireno expandido (blocos para amortecimento); polietileno (sacos, placa de espuma para protecção).
  - O seu aparelho é composto por materiais que podem ser reciclados se for desmontado por uma empresa especializada.
  - Não se desfaça das pilhas gastas juntamente com o lixo doméstico.

# LOCALIZAÇÃO DE AVARIAS

- Se ocorrer algum problema, verifique em primeiro lugar os pontos mencionados a seguir antes de levar o aparelho para reparação.
- Se não conseguir remediar o problema através destas indicações, consulte o seu fornecedor ou o serviço de assistência.

PROBLEMA	CAUSA POSSIVEL	SOLUÇÃO
<b>Sem energia ou o leitor não arranca</b> <b>Mostrador: sem indicação</b>	<b>Pilhas</b>	
	Pilhas mal introduzidas.	Coloque bem as pilhas.
	Use pilhas novas.	Carregue em ►II
	Pilhas gastas.	Troque-as ou recarregue-as.
<b>Adaptador de corrente</b>	Contactos sujos.	Limpe-os com um pano.
	<b>Ligação solta.</b>	Ligue-o com firmeza.
<b>No carro</b>		
	A tomada do isqueiro não tem corrente quando a ignição está desligada.	Ligue a ignição ou introduza pilhas.
<b>A reprodução do CD não começa ou tem interrupções</b> <b>Mostrador: sem indicação ou no display</b>	<b>A função HOLD está activada</b>	<b>Desligue a função HOLD</b>
	A tampa do leitor não está bem fechada.	Fechre bem a tampa.
	Há condensação de humidade.	Deixe o leitor num local quente até se evaporar a humidade.
	Não existe CD ou está mal introduzido.	Introduza o CD com a etiqueta voltada para cima.
	O CD está muito riscado.	Use outro CD.
	O CD está sujo.	Limpe o CD com um pano macio.
<b>A recarga das pilhas no leitor não funciona, não há indicação de CARGA</b>	As pilhas estão más.	Apenas um conjunto de pilhas pode ser recarregado no aparelho.
	Os contactos estão sujos.	Limpe bem os contactos com um pano macio.
<b>A reprodução não começa a partir da primeira faixa</b>	Estão activadas as funções RESUME, SHUFFLE ou PROGRAM.	Desligue as funções RESUME, SHUFFLE ou PROGRAM.

# LOCALIZAÇÃO DE AVARIAS

Em circunstância alguma deverá tentar reparar você mesmo o aparelho, porque invalidaria a garantia.

PROBLEMA	CAUSA POSSIVEL	SOLUÇÃO
Sem som ou som de fraca qualidade	Está activada a PAUSA.	Carregue na tecla ►
	Ligações soltas ou mal feitas.	Verifique as ligações.
	O Volume não está rodado.	Regule o Volume.
	Os auscultadores estão mal ligados.	Veja as ligações L (esquerda) e R (direita).
	A ficha dos auscultadores está suja.	Limpe a ficha.
	Há campos magnéticos perto do leitor de CD.	Mude a posição ou as ligações do leitor de CD.
	Há descargas electro-estáticas do utilizador através do leitor CD.	Carregue uma vez na tecla ◀◀ ou ▶▶ ou duas vezes na tecla ►  .
	<b>No carro</b> Há vibrações fortes.	Procure outro local para o leitor
	O adaptador de cassete está mal metido.	Introduza bem o adaptador de cassetes.
	A temperatura dentro do carro é demasiado elevada/baixa.	Deixe que o leitor se adapte à temperatura ambiente.
A tomada do isqueiro está muito suja.	Limpe a tomada do isqueiro.	
O sentido do movimento da fita da função de inversão está incorrecto.	Mude o sentido do movimento da fita.	
Zumbido ou ruído no carro	Tomada de entrada não adequada.	Use o adaptador de cassetes.
Funcionamento deficiente com o telecomando	O telecomando não está bem ligado na tomada ⌂ / CD OUT.	Verifique as ligações.









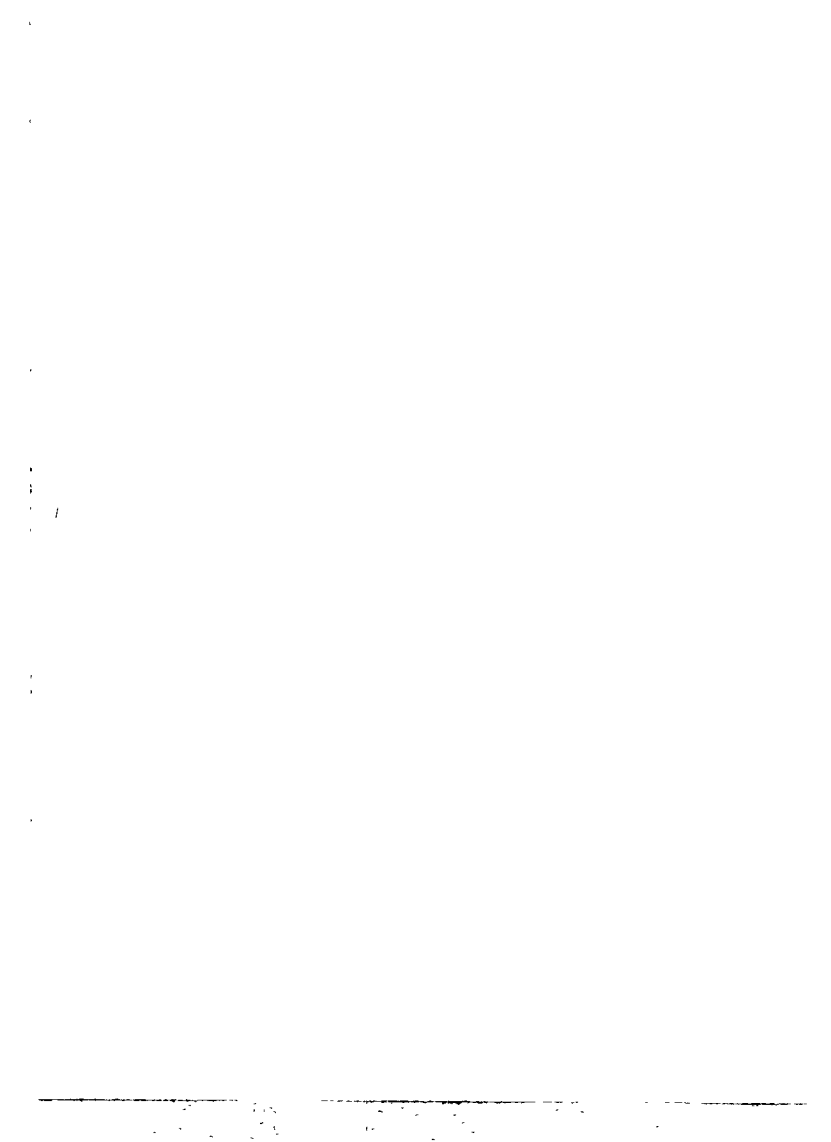



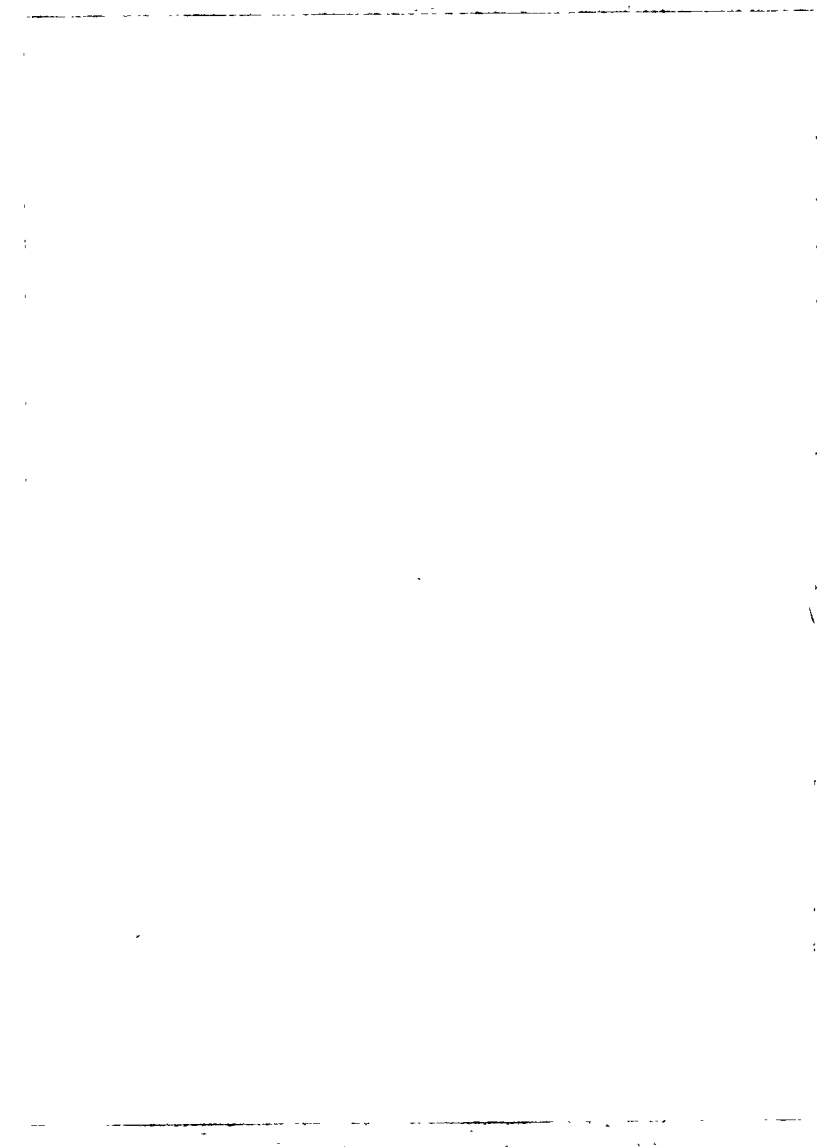

---

**CLASS 1  
LASER PRODUCT**

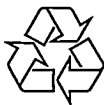

3103 306 15502

printed in Hong Kong

Vie CHC11696