

PHILIPS

AZ 7262 Portable Compact Disc Player

AZ 7267

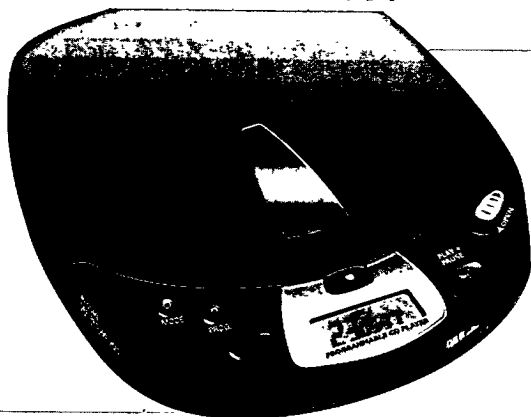

Instructions for Use
Mode d'emploi
Instrucciones de manejo
Bedienungsanleitung
Gebruiksaanwijzing
Istruzioni per l'uso
Bruksanvisning
Brugsanvisning
Käyttöohje
Manual de utilização
Οδηγίες χρήσεως



PHILIPS

English

English	Controls6	Operation11-15
	Accessories7	General information.16-17
	Power Supply8	Troubleshooting18-19
	Connections9-10	

Français

Français	Commandes20	Fonctionnement25-29
	Accessoires21	Généralités30-31
	Alimentation.....22	Recherche des
	Branchements23-24	pannes32-33

Español

Español	Mandos34	Funcionamiento.....39-43
	Accesorios.....35	Información general.44-45
	Alimentación36	Detección de
	Conexiones.....37-38	anomalías.....46-47

Deutsch

Deutsch	Bedienungselemente48	Bedienung53-57
	Zubehör49	Allg. Informationen ..58-59
	Stromversorgung.....50	Fehlersuche.....60-61
	Anschlüsse.....51-52	

Nederlands

Nederlands	Bedieningstoetsen62	Bediening67-71
	Accessoires63	Algemene informatie 72-73
	Voeding.....64	Problemen
	Aansluitingen.....65-66	oplossen.....74-75

Italiano

Italiano	Comandi76	Funzionamento81-85
	Accessori77	Informazioni generali 86-87
	Alimentazione78	Ricerca guasti88-89
	Collegamenti.....79-80	

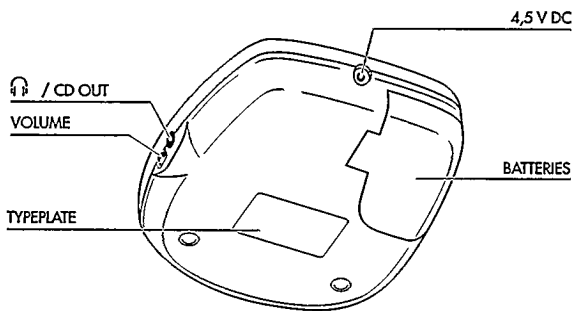
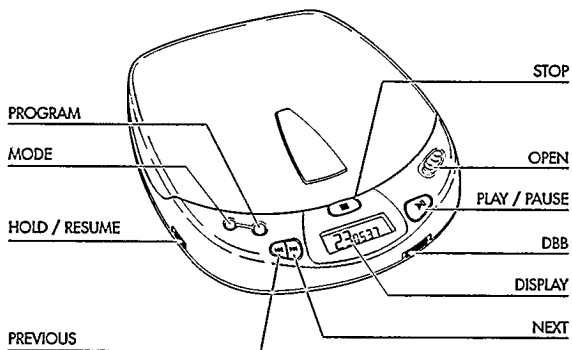

Deutschland

Hiermit wird bescheinigt, daß dieses Gerät in Übereinstimmung mit den Bestimmungen der Amtsblattverfügung 1046/1984 funktentstört ist.

Der Deutschen Bundespost wurde das Inverkehrbringen dieses Gerätes angezeigt und die Berechtigung zur Überprüfung der Serie auf Einhaltung der Bestimmungen eingeräumt.

Norge

Typeskilt finnes på apparatens underside.

Svenska	Reglage90	Bruksanvisning.....95-99
	Tillbehör.....91	Allmänna
	Strömförsörjning92	upplysningar.....100-101
	Anslutningar.....93-94	Felsökning102-103

Svenska

Dansk	Betjeningsknapper104	Anvendelse109-113
	Tilbehør.....105	Generel information114-115
	Strømforsyning.....106	Fejlfinding116-117
	Tilslutninger107-108	

Dansk

Suomi	Käyttöpainikkeet118	Käyttö.....123-127
	Tarvikkeet119	Yleistä128-129
	Virransyöttö.....120	Tarkistusluettelo ..130-131
	Kytkenät121-122	

Suomi

Português	Comandos.....132	Funcionamento.....137-141
	Acessórios.....133	Informações gerais142-143
	Alimentação134	Avarias144-145
	Ligações135-136	

Português

Έλληνικά	Χειριστήρια.....146	Γενικές
	Εξαρτήματα.....147	πληροφορίες156-157
	Τροφοδοσία148	Διόρθωση
	Συνδέσεις149-150	βλαβών158-159
	Λειτουργία.....151-155	

Έλληνικά

- DISPLAY** Näyttö toiminnoille, kappaleille ja ajoille
▶▶ Seuraavan kappaleen valinta; tai jatkuvasti painamalla tietyn kohdan haku levyltä
◀◀ Edellisen kappaleen valinta; tai jatkuvasti painamalla tietyn kohdan haku levyltä
VOLUME Kuulokeliitännän äänenvoimakkuuden säätö
RESUME/HOLD Toimintojen RESUME (toiston uudelleen aloitus) ja/tai HOLD (painikkeiden lukitus) kytkentä
MODE ○ Eri toimintojen valinta: SHUFFLE→SHUFFLE REPEAT ALL→REPEAT 1→REPEAT ALL→SCAN→katkaistu
PROG Kappaleiden tallennus muistiin ohjelmaksi ja ohjelman selaus
DBB **Dynaaminen bassoboosteri:** Voimistaa bassotoistoa
STOP ■ Toiston pysäytys, erilaisten asetusten poisto, CD-soittimen virran katkaistu ja latauksen aktivointi
OPEN CD-soittimen kannen avauskytkin
▶II Toiston aloitus ja keskeytys
🔌 / CD OUT Liitäntä kuulokkeelle ja kauko-ohjaimelle (3,5 mm)
4,5 V DC Liitäntä ulkoiselle virtalähteelle
Battery compartment (PARISTOKOTELO) Paristoja varten

Oikeus muutokseen varataan.

Laitte täyttää Euroopan yhteisön radiohäiriösuojausta koskevat määräykset. Laitte ei saa olla alttiina tippu- ja roiskevedelle.

Luokan 1 laserlite

Varoitus! Laitteen käyttäminen muulla kuin tässä käyttöohjeessa mainitulla tavalla saattaa altistaa käyttäjän turvallisuusluokan 1 ylittävälle näkymättömälle lasersäteilylle.

Tarvikkeet

(toimitetaan mukana tai saatavissa erikseen)

Huom. Kysy tarkemmin myyjältä, sillä kaikkia tarvikkeita ei ole saatavissa joka maasta.

SBC 1059 - signaalijohto, jossa on 3,5 mm:n stereopistoke ja kaksi RCA-pistoketta

Tarvikkeita virran syöttöön

AY 3160 - verkkolaite 4,5 V/400 mA tasavirta, plus-napa keskinastaan

Huom. Käytä vain adapteria AY 3160; muut tuotteet voivat vahingoittaa laitetta.

AY 3361 - NiCd-akku voidaan ladata laitteessa

VIRRANSYÖTTÖ

Verkkolaite (toimitetaan mukana tai saatavissa erikseen)

- 1 Tarkista ensin, että verkkolaitteen jänniteasetus vastaa paikallista verkkojännitettä (ks. Tarvikkeet).
- 2 Yhdistä verkkolaite soittimen liitäntään 4,5 V DC ja pistorasiaan.
 - Irrota verkkolaite, aina kun et käytä sitä.

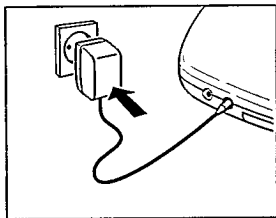

Paristot (koko LR6, UM3 tai AA) (toimitetaan mukana tai saatavissa erikseen)

- Avaa paristolokero ja aseta sinne ladattava akku tai 2 alkaliparistoa.

Tyypillinen toisto aika normaalioloissa:

Alkaliparistot: 6 tuntia

- Poista paristot, jos ne ovat tyhjtät tai CD-soitinta ei pitkään aikaan käytetä.

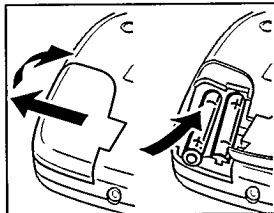

Huom. Paristojen kunto näkyy näytön oikeassa kulmassa.

-Paristot täynnä: ei ilmaisinta.

-Paristot heikot:  -ilmaisim syytyy.

-Paristot tyhjtät:  -ilmaisim vilkkuu ja näytössä näkyy b R t t . Vaihda paristot tai yhdistä verkkolaite.

Kaikki paristot sisältävät kemiallisia aineita ja siksi ne on hävitettävä asianmukaisesti.

Kuulokkeen yhdistäminen (mukana)

- Yhdistä mukana toimitettu kuuloke (16 ohmia/ 3,5 mm:n jakki) liitäntään  / CD OUT.

Huom. Käytä samaa liitäntää laitteen yhdistämiseen hifisarjaan (signaalijohto) tai autoradioon (kasettisovitin tai signaalijohto). Kummassakin tapauksessa CD-soittimen äänenvoimakkuus on asetettava 6 - 8.

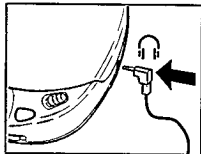

Käytä kuulokkeita järkevästi

Turvallinen kuuntelu: Älä säädä kuulokkeiden äänenvoimakkuutta suureksi.

Asiantuntijoiden mielestä kuulokkeiden käyttö jatkuvasti suurella voimakkuudella saattaa huonontaa kuuloa pysyvästi.

Liikenneturvallisuus: Älä käytä kuulokkeita ajaessasi moottoriajoneuvoa. Saatat vaarantaa liikennettä, mikä on rangaistava teko. Vaikka kuulokkeet olisivat avonaista mallia, älä silti säädä äänenvoimakkuutta niin suureksi, ettet kuule mitä ympärilläsi tapahtuu.

KYTKENNÄT

Philips-akun lataaminen laitteessa (toimitetaan mukana tai saatavissa erikseen)

Akku latautuu, jos verkkolaite on yhdistetty, laitteen toiminta on katkaistu ja painat painiketta STOP ■.

→ Näyttö latauksen aikana: *CHRGD* ja 

Latausaika: noin 7 tuntia.

→ Näyttö kun akku on ladattu täyteen: *FULL* ja 

Huom.

- Akuksi suosittelemme vain Philipsin akkua, koska tavallisia erillisiä nikkeli-kadmiumakkuja ei voi ladata laitteessa.

- Jotta akku säilyisi käyttökunnossa pitkään, lataus keskeytyy automaattisesti, jos ympäristölämpötila on liian korkea (Näyttö: *HOT*).

Suomi

CD-levyn syöttö

- Paina CD-levyä kevyesti keskeltä alas, niin että keskitappi tulee esiin.

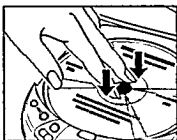

CD-levyn poisto

- Nosta CD-levyä reunoista ja paina samalla keskitappia.

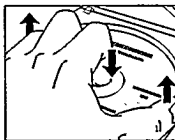

CD-levyn toisto

- 1 Avaa CD-soittimen kansi työntämällä OPEN-kytkintä sivulle.

- 2 Aseta levy painettu puoli ylöspäin.

- 3 Sulje kansi painamalla oikeasta reunasta.

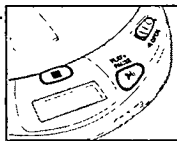

Suomi

→ Näyttö: (esimerkki)

17 = kappaleiden määrä / 51:06 = kokonaisaika

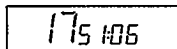

- 4 Aloita toisto painamalla painiketta ►||.

→ Näyttö: (esimerkki)

4 = nykyinen kappale / 2:56 = nykyisen kappaleen kuluva aika

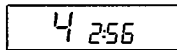

- 5 Säädä ääntä säätimillä VOLUME ja DBB.

- 6 Voit välillä keskeyttää toiston painamalla painiketta ►||. Toisto jatkuu, jos painiketta ►|| painetaan uudelleen.

→ Näyttö: senhetkisen kohdan aika (vilkkuu).

- 7 Toisto lopetetaan painamalla painiketta STOP ■.

→ Näyttö: kappaleiden määrä/kokonaisaika.

- Jos painat uudelleen painiketta STOP ■, laitteen toiminta katkeaa.

Huom. Jos mitään painiketta ei paineta 90 sekuntiin, laitteen toiminta katkeaa automaattisesti.



Kappaleen vaihto

- Paina painiketta ◀◀ tai ▶▶ yhden tai useamman kerran, kun haluat siirtyä saman, edellisen tai seuraavan kappaleen alkuun.
 - Näyttö: valitse kappalenumero.
 - Toistossa: CD-levyn toisto jatkuu automaattisesti valitusta kappaleesta.
 - Pysäytettynä: aloita toisto painamalla painiketta ▶▶.

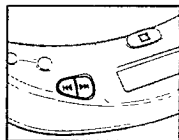

Tietyn kohdan haku toistossa

- 1 Pitämällä painiketta ◀◀ tai ▶▶ painettuna voit hakea levyltä eteenpäin tai taaksepäin haluamasi kohdan.
 - Haku käynnistyy suurella nopeudella 2 sekunnin kuluttua.
- 2 Vapauta painike, kun olet löytänyt haluamasi kohdan.

Huom. Toiminnoissa SHUFFLE, REPEAT 1 tai PROGRAM haku rajoittuu yhteen kappaleeseen. SCAN-toiminnossa haku ei ole mahdollista.

MODE ○ – eri toistotoiminnot

- Painamalla toistuvasti painiketta MODE ○ voit valita seuraavista toistotoiminnoista:

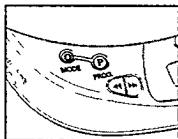

SHUFFLE: Kappaleita toistetaan *satunnaisessa järjestyksessä*, kunnes kaikki on soitettu kerran tai kaikki kappaleet on selattu.

SHUFFLE REPEAT ALL: Kaikki kappaleet toistetaan *yhä uudelleen satunnaisessa järjestyksessä*, kunnes toiminto lopetetaan.

REPEAT 1: Kappaleet toistetaan *yhä uudelleen*, kunnes toiminto lopetetaan.

REPEAT ALL: Levy toistetaan *yhä uudelleen*, kunnes toiminto lopetetaan.

SCAN: Jokaisen kappaleen alusta toistetaan 10 sekuntia, kunnes toiminto lopetetaan.

- Valittu toistotoiminto näkyy näytössä
- Toistossa: CD-toisto jatkuu automaattisesti valitulla toiminnolla.
- Pysäytettynä: aloita CD-toisto painamalla painiketta ►II.

Huom.

- Käytettävissä on 12 eri toistotoimintoa, kun yhdistät edellä mainitut toiminnot ohjelmoinnin kanssa.
- Kaikki toiminnot peruutetaan painikkeella MODE ○.

KÄYTTÖ

PROG – kappaleiden ohjelmointi muistiin (enintään 15 kappaletta)

- 1 Valitse kappale painamalla painiketta PREV ◀◀ tai NEXT ▶▶.
- 2 Kun näytössä näkyy haluttu kappalenumero, tallenna tämä kappale muistiin painamalla painiketta PROG.

→ Näyttö: kappaleen numero / P /
ohjelmoitujen kappaleiden määrä, esimerkiksi:

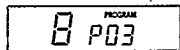

Huom.

- Jos yrität tallentaa yli 15 kappaletta, näyttöön syttyy *FULL*.
- Jos painat painiketta PROG ennen kuin kappale on valittu, näytössä näkyy *SELECT*.

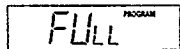

Suomi

Ohjelmoitujen kappaleiden toistaminen:

- Jos olet valinnut kappaleet pysäytystoiminnossa, paina painiketta PLAY/PAUSE ▶||.
- Jos olet valinnut kappaleet toiston aikana, paina ensin painiketta STOP ■ ja sitten painiketta PLAY/PAUSE ▶||.
 - Näytössä näkyy PROGRAM.
 - Ohjelmoimasi kappaleet toistetaan valitulla toistotoiminnolla (esim. satunnaistoisto).

Ohjelmoinnin tarkistaminen:

- Paina painiketta PROG yli 2 sekuntia.
 - Näyttö: kaikki ohjelmoidut kappaleet vilkkuvat peräkkäin hetken.

Ohjelmoitujen kappaleiden poistaminen STOP-toiminnossa:

- Poista kappaleet muistista painamalla painiketta STOP ■.
 - Sana PROGRAM häviää näytöstä ja ohjelma on pyyhitty.
 - Näytössä näkyy hetken *CLERF*.

Huom. Muisti tyhjäntyy myös kun virransaanti katkeaa tai kansi avataan.

DBB - Dynaaminen bassoboosteri

- Aktivoi DBB työntämällä kytkin DBB oikealle.

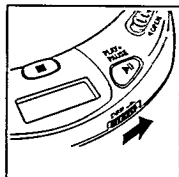

RESUME / HOLD

RESUME – toiston jatkaminen samasta kohdasta

- Aktivoi RESUME-toiminto työntämällä kytkin RESUME/HOLD keskiasentoon.
- Jos pysäytät CD-toiston painamalla painiketta STOP ■, viimeksi toistettu kohta jää muistiin.
- Painettaessa painiketta ►|| CD-levyn toisto jatkuu samasta kohdasta, johon se keskeytettiin.

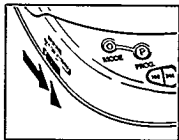

Suomi

HOLD – painikkeiden lukitseminen

- Painikkeet lukitseva HOLD-toiminto aktivoidaan työntämällä kytkin RESUME/HOLD oikealle.
- Nyt mitkään CD-soittimen painikkeet eivät toimi, ennen kuin toiminto peruutetaan. Jos painat jotain painiketta (paitsi OPEN), näytössä näkyy HOLD.

Huom.

-Kytkimen asennossa HOLD toiston uudelleenaloitus (RESUME) toimii automaattisesti.

-Älä avaa kantta, sillä silloin viimeksi toistettu kohta häviää muistista.

YLEISTÄ

Tekniset tiedot

Taajuusalue.....	20 - 20000 Hz
Häiriötäisyys.....	typ. 88 dBA
Harmoninen särö.....	typ. 0,05 %
Muunto.....	Bitcheck- kestokalibroiminen
Paristot.....	2 x 1,5 V, koko AA / LR6 / UM3
Mitat (l x k x s).....	134 x 30,5 x 154 mm
Paino (ilman/paristojen kanssa).....	n. 250/290 g

Suomi

Hoito

- Älä koske CD-soittimen linssiin (X).
- Suojaa laite, paristot ja levyt sateelta ja kosteudelta, hiekalta ja pölyltä sekä esim. auton lämmityslaitteen tai auringonpaisteen aiheuttamalta liialta kuumuudelta.
- Linssiin voi tiivistyä vesihöyryä, kun laite tuodaan kylmästä lämpimään. CD-levyjä ei tällöin voi soittaa. Älä yritä puhdistaa linssiä, vaan anna soittimen lämmentä jonkin aikaa.
- Pyyhi laite puhtaaksi pehmeällä, hieman kostealla liinalla. Älä käytä mitään puhdistusaineita, sillä nämä saattavat vahingoittaa laitteen pintaa.
- Tartu CD-levyihin aina reunoista ja sulje ne takaisin koteloihin heti käytön jälkeen.
- Puhdista levyt pyyhkimällä pehmeällä, nukkaamattomalla liinalla levyn keskustasta reunoihin päin. Puhdistusaineet saattavat vahingoittaa levyä.
- Jos uusi CD-levy ei pysy paikalla keskitapissa, levyn keskireiän reunat voivat olla rosoiset. Tasoita reunat hankaamalla esimerkiksi kynällä tai vastaavalla.

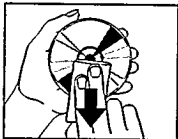
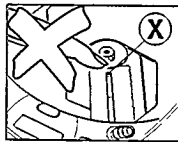

Suomi

Ympäristötieto

- Pakkausmateriaalien, kuluneiden paristojen ja vanhan laitteen hävittämisessä suosittelemme noudatettavaksi annettuja paikallisia ohjeita.
- Kaikki turha pakkausmateriaali on jätetty pois. Olemme tehneet parhaamme, että pakkauksesta olisi helppo erotella kolme materiaalia: pahvi (laatikko), styroxmuovi (iskuja vaimentava pehmike) ja polyeteeni (pussit, vaahtomuovit).
 - Laitteessa käytetyt materiaalit voidaan kierrättää ja käyttää uudelleen, jos purkamisen hoitaa tähän erikoistunut liike.
 - Älä hävitä vanhoja paristoja talousjätteen mukana.

TARKISTUSLUETTELO

- Jos laitteeseen tulee vika, tarkista alla mainitut kohdat, ennen kuin toimitat laitteen huoltoon.
- Ellei vika korjaannu näitä ohjeita noudattamalla, kysy neuvoa myyjältä tai Philipsin asiakaspalvelusta.

VIKA	MAHDOLLINEN SYY	RATKAISU
Ei virtaa tai CD-toisto ei ala Näyttö: ei mitään	Paristot/akku	
	Paristot asetettu väärin	Aseta paristot oikein
	Käytä uusia paristoja tai akkua	Paina ►II
	Paristot tai akku tyhjä	Vaihda paristot tai lataa akku
	Koskettimet ovat likaiset	Puhdista liinalla
Näyttö: ei mitään	Verkkolaite	
	Liitetty huonosti	Yhdistä verkkolaite kunnolla
	Autokäyttö	
	Tupakansytyttimeen ei tule virtaa auton virran ollessa katkaistuna	Kytke autoon virta tai aseta paristot/akku
CD-toisto ei ala tai keskeytyy	HOLD-toiminto kytketty	Katkaise HOLD-toiminto
	CD-soittimen kansi ei ole kiinni	Sulje kansi kunnolla
	Kosteutta tiivistynyt laitteeseen	Jätä CD-soitin huoneenlämpöön, jotta kosteus haihtuu
	CD-levy puuttuu tai on asetettu väärin	Aseta CD-levy etiketti ylöspäin
	CD-levy on pahasti naarmuinen	Käytä toista levyä
Näyttö: ei mitään tai no d ISC	CD-levy on likainen	Puhdista levy
Lataaminen laitteessa ei onnistu, CHARGE-ilmaisin ei näy	Käytetty väärää akkua	Vain akku voidaan ladata laitteessa
	Koskettimet ovat likaiset	Puhdista molemmat liinalla
Toisto ei ala ensimmäisestä kappaleesta	Toiminto RESUME, SHUFFLE tai PROGRAM on aktivoitu	Katkaise toiminto RESUME, SHUFFLE tai PROGRAM

TARKISTUSLUETTELO

Älä missään tapauksessa yritä itse korjata lait etta, sillä takuu ei sen jälkeen ole voimassa.

VIKA	MAHDOLLINEN SYY	RATKAISU	
Ääntä ei kuulu tai kuuluu huonosti	PAUSE-toiminto aktivoitu	Paina ►II	
	Löysät tai väärät kytkennät	Tarkista kytkennät	
	Äänenvoimakkuus asetettu pieneksi	Lisää äänenvoimakkuutta	
	Kuulokkeita käytetty väärinpäin	Tarkista merkinnät L (vasen) ja R (oikea)	
	Kuulokkeen pistoke likainen	Puhdista pistoke	
	CD-soittimen lähellä voimakas sähkömagneettinen kenttä	Vaihda laitteen paikkaa tai muuta kytkennät.	
	Sähköstaattinen purkaus käyttäjistä CD-soittimen kautta	Paina kerran ◀◀ tai ▶▶ tai kaksi kertaa ►II	
	Autossa:		
	Voimakasta tärinää	Vaihda laitteen paikkaa	
	Kasettisoitin asetettu väärin	Aseta kasettisoitin oikein	
Lämpötila autossa liian korkea/matala	Anna CD-soittimen sopeutua lämpötilaan		
Tupakansytyttimen vastake likainen	Puhdista tupakansytyttimen vastake		
Suuntaa vaihtavan kasettisoittimen toistosuunta väärä	Vaihda kulkusuunta		
Hurinaa tai kohinaa autokäytössä	Autoradion liitântä sopimaton	Käytä kasettisoitinta	
Kauko-ohjaus ei toimi oikein	Kauko-ohjain yhdistetty huonosti liitântään 🔌 / CD OUT	Tarkista kytkennät	









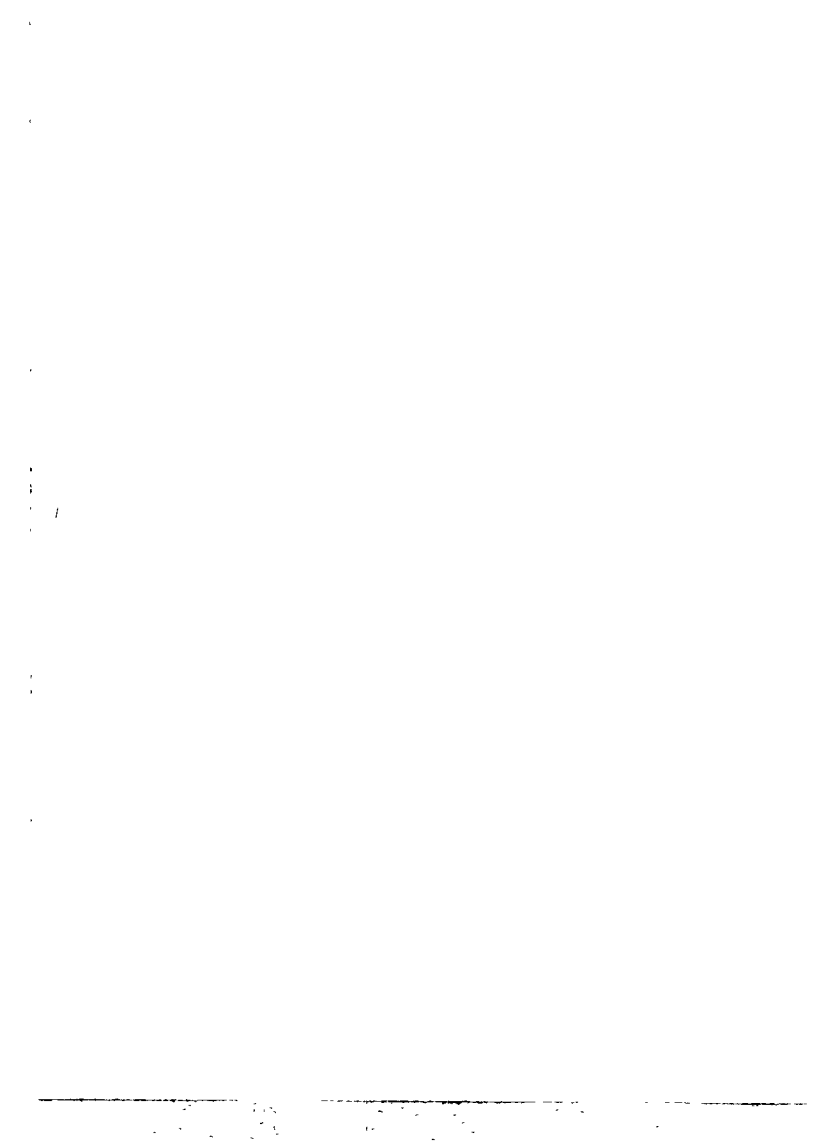

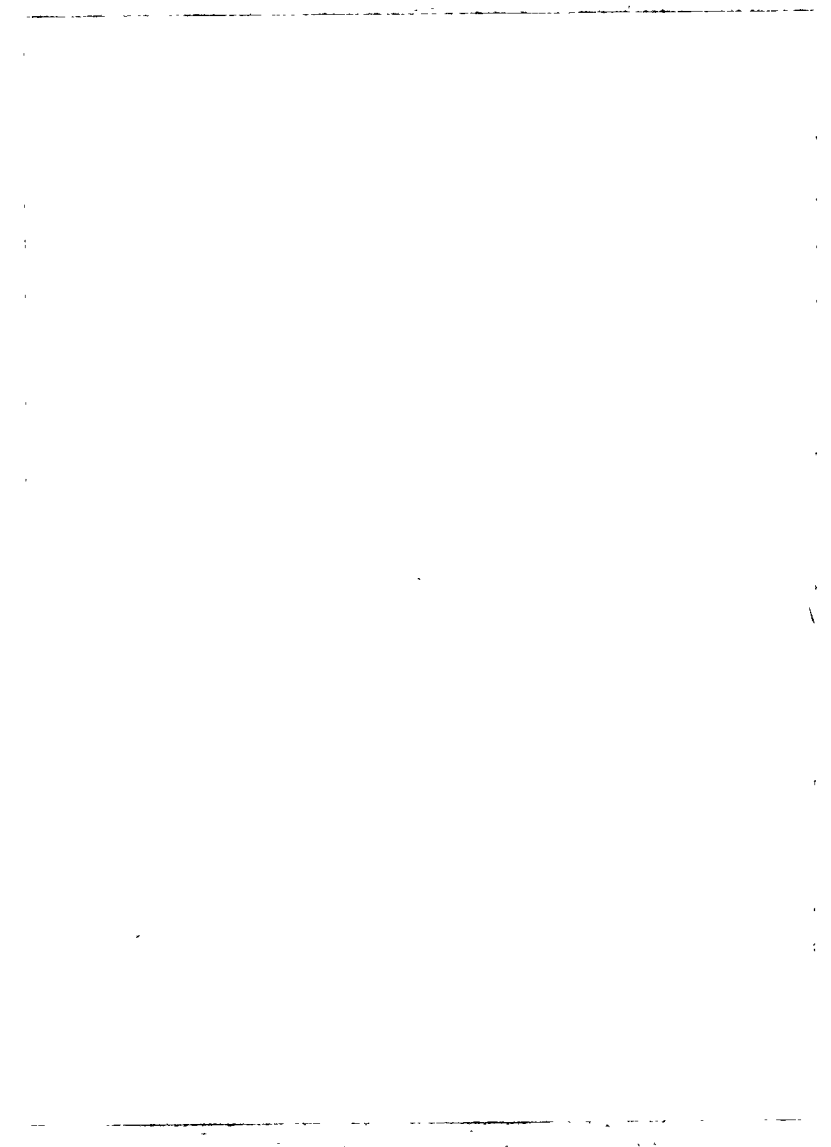

**CLASS 1
LASER PRODUCT**

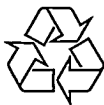

3103 306 15502

printed in Hong Kong

Vie CHC11696