

PHILIPS

AZ 7262 Portable Compact Disc Player

AZ 7267

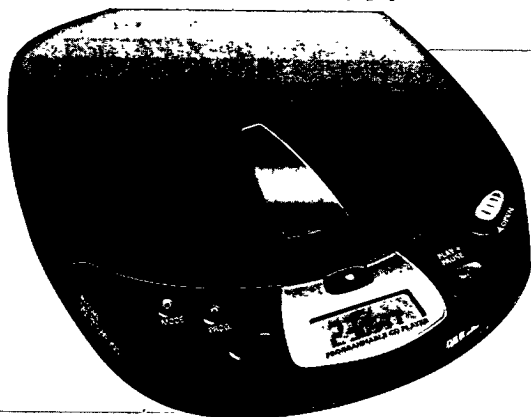

Instructions for Use
Mode d'emploi
Instrucciones de manejo
Bedienungsanleitung
Gebruiksaanwijzing
Istruzioni per l'uso
Bruksanvisning
Brugsanvisning
Käyttöohje
Manual de utilização
Οδηγίες χρήσεως



PHILIPS

English

English	Controls6	Operation11-15
	Accessories7	General information.16-17
	Power Supply8	Troubleshooting18-19
	Connections9-10	

Français

Français	Commandes20	Fonctionnement25-29
	Accessoires21	Généralités30-31
	Alimentation.....22	Recherche des
	Branchements23-24	pannes32-33

Español

Español	Mandos34	Funcionamiento.....39-43
	Accesorios.....35	Información general.44-45
	Alimentación36	Detección de
	Conexiones.....37-38	anomalías.....46-47

Deutsch

Deutsch	Bedienungselemente48	Bedienung53-57
	Zubehör49	Allg. Informationen ..58-59
	Stromversorgung.....50	Fehlersuche.....60-61
	Anschlüsse.....51-52	

Nederlands

Nederlands	Bedieningstoetsen62	Bediening67-71
	Accessoires63	Algemene informatie 72-73
	Voeding.....64	Problemen
	Aansluitingen.....65-66	oplossen.....74-75

Italiano

Italiano	Comandi76	Funzionamento81-85
	Accessori77	Informazioni generali 86-87
	Alimentazione78	Ricerca guasti88-89
	Collegamenti.....79-80	

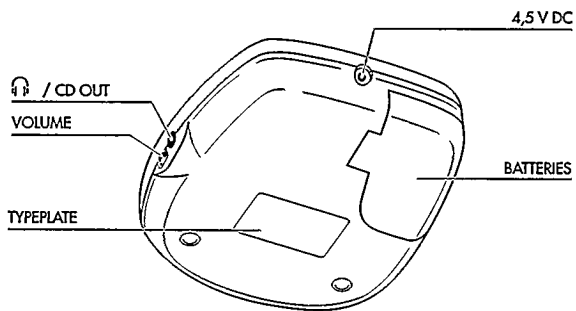
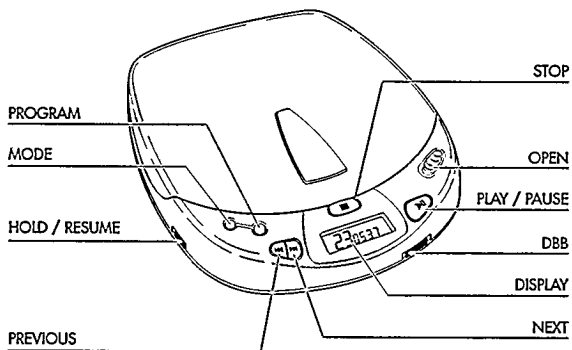

Deutschland

Hiermit wird bescheinigt, daß dieses Gerät in Übereinstimmung mit den Bestimmungen der Amtsblattverfügung 1046/1984 funktentstört ist.

Der Deutschen Bundespost wurde das Inverkehrbringen dieses Gerätes angezeigt und die Berechtigung zur Überprüfung der Serie auf Einhaltung der Bestimmungen eingeräumt.

Norge

Typeskilt finnes på apparatens underside.

Svenska	Reglage90	Bruksanvisning.....95-99
	Tillbehör.....91	Allmänna
	Strömförsörjning92	upplysningar.....100-101
	Anslutningar.....93-94	Felsökning102-103

Svenska

Dansk	Betjeningsknapper104	Anvendelse109-113
	Tilbehør.....105	Generel information114-115
	Strømforsyning.....106	Fejlfinding116-117
	Tilslutninger107-108	

Dansk

Suomi	Käyttöpainikkeet118	Käyttö.....123-127
	Tarvikkeet119	Yleistä128-129
	Virransyöttö.....120	Tarkistusluettelo ..130-131
	Kytkenät121-122	

Suomi

Português	Comandos.....132	Funcionamento.....137-141
	Acessórios.....133	Informações gerais142-143
	Alimentação134	Avarias144-145
	Ligações135-136	

Português

Έλληνικά	Χειριστήρια.....146	Γενικές
	Εξαρτήματα.....147	πληροφορίες156-157
	Τροφοδοσία148	Διόρθωση
	Συνδέσεις149-150	βλαβών158-159
	Λειτουργία.....151-155	

Έλληνικά

- KANTPAN** Δείχνει τις διάφορες λειτουργίες, τα τραγούδια και τους χρόνους αναπαραγωγής
- ▶▶** Πλήκτρο για την επιλογή του επόμενου τραγουδιού και αν το κρατήσετε πατημένο για να πηγαίνετε προς τα εμπρός σε ένα συγκεκριμένο μέρος του τραγουδιού στον δίσκο
- ◀◀** Πλήκτρο για την επιλογή του προηγούμενου τραγουδιού και αν το κρατήσετε πατημένο για να πηγαίνετε προς τα πίσω σε ένα συγκεκριμένο μέρος του τραγουδιού στον δίσκο
- VOLUME**..... Κουμπί για την ρύθμιση της εντάσεως του ήχου στην έξοδο των ακουστικών (headrhphone output)
- RESUME/HOLD** Διακόπτης για ενεργοποίηση της λειτουργίας RESUME (ΞΑΝΑΠΑΙΞΙΜΟ ΤΟΥ ΔΙΣΚΟΥ) και/ή της λειτουργίας HOLD (ΜΠΛΟΚΑΡΙΣΜΑ ΟΛΩΝ ΤΩΝ ΠΛΗΚΤΡΩΝ)
- MODE** ○..... Πλήκτρο για την επιλογή των διαφόρων λειτουργιών: SHUFFLE→SHUFFLE REPEAT ALL→REPEAT 1→REPEAT ALL →SCAN→off
- PROG** Πλήκτρο για την αποθήκευση των τραγουδιών του προγραμματισμού σας και την ανασκόπηση του προγραμματισμού σας
- DBB**..... **Dynamic Bass Boost**: Πλήκτρο για την ενίσχυση της απόκρισης των χαμηλών συχνοτήτων
- STOP** ■..... Πλήκτρο για την διακοπή της λειτουργίας του CD, για την ακύρωση διάφορων ρυθμίσεων ρυθμίσεων, για την απενεργοποίηση του CD player και για την ενεργοποίηση της φόρτισης.
- OPEN** Σύρόμενος διακόπτης για να ανοίξετε το καπάκι του CD
- ▶||**..... Πλήκτρο για την έναρξη και διακοπή της λειτουργίας του δίσκου
- 🔊 / CD OUT**..... Υποδοχή ακουστικών και τηλεχειριστηρίου (3.5 χιλ.)
- 4,5 V DC**..... Υποδοχή για εξωτερική τροφοδοσία
- Battery compartment** Χώρος μπαταρίας για τοποθέτηση μπαταριών

Εξαρτήματα

(Παρέχονται ή προαιρετικά από τον προμηθευτή σας ή το Κέντρο Εξυπηρέτησης Philips)

Σημείωση: Παρακαλούμε αποταθείτε στον προμηθευτή σας για περισσότερες πληροφορίες επειδή όλα τα εξαρτήματα μπορεί να μην είναι διαθέσιμα στην χώρα σας.

SBC 1059 - καλώδιο σημάτων με βύσμα stereo 3,5 χιλ. και δύο βύσματα cinch.

Εξαρτήματα για τροφοδοσία

Τροφοδοτικό AY 3160 συνεχούς ρεύματος (4,5 V/400 mA, ο θετικός πόλος στην κεντρική καρφίδα).

Σημείωση: Χρησιμοποιήστε μόνο το τροφοδοτικό AY 3160. Άλλα προϊόντα μπορούν να προξενήσουν βλάβες στη συσκευή.

AY 3361 - μπαταρία Ni Cad για επαναφόρτιση στο αυτοκίνητο.

ΤΡΟΦΟΔΟΣΙΑ

Τροφοδοτικό (παρέχεται ή προαιρετικό)

- 1 Βεβαιωθείτε ότι η τάση της περιοχής σας αντιστοιχεί στην τάση του τροφοδοτικού (βλέπε εξαρτήματα).
 - 2 Συνδέστε το τροφοδοτικό στην υποδοχή 4,5 V DC του CD και στην πρίζα του τοίχου.
- Αποσυνδέστε το τροφοδοτικό αν δεν το χρησιμοποιείτε.

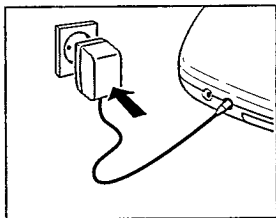

Μπαταρίες, τύπου LR6, UM3 ή AA (παρέχονται ή προαιρετικές)

- Ανοίξτε το χώρο των μπαταριών και τοποθετήστε την επαναφορτιζόμενη μπαταρία ή 2 αλκαλικές μπαταρίες.

Διάρκεια ζωής μπαταριών υπό κανονικές συνθήκες:

Αλκαλικές μπαταρίες: 6 ώρες

- Βγάλτε τις μπαταρίες αν έχουν αδειάσει ή δεν πρόκειται να χρησιμοποιήσετε το CD για πολύ χρόνο.

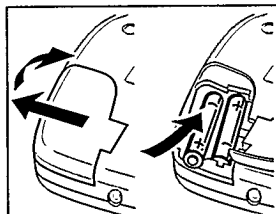

Σημείωση: Στην δεξιά γωνία του καντράν βλέπετε την κατάσταση της μπαταρίας:

- Γεμάτες μπαταρίες: καμμία ένδειξη στο καντράν.

- Εξασθενημένες μπαταρίες: ανάβει το σύμβολο .

- Άδειες μπαταρίες: αναβοσβήνει το σύμβολο  και εμφανίζεται το μήνυμα *♫*. Αλλάξτε τις μπαταρίες ή συνδέστε το τροφοδοτικό.

Όλα τα είδη των μπαταριών περιέχουν χημικές ουσίες. Γι' αυτό πρέπει να τις πετάτε σε χώρους που δεν μολύνουν το περιβάλλον.

Σύνδεση ακουστικών (παρέχονται)

- Συνδέστε τα παρεχόμενα ακουστικά (16 ΩΜ/βύσμα 3,5 χιλ.) στην υποδοχή  / CD OUT jack.

Σημείωση: Στην υποδοχή αυτή μπορείτε επίσης να συνδέσετε το σύστημά σας Hi-Fi (καλώδιο σήματος) ή το ραδιόφωνο του αυτοκινήτου σας (προσαρμογέα κασέτα ή καλώδιο σήματος). Και στις δύο περιπτώσεις, η ένταση του CD player πρέπει να ρυθμιστεί στη θέση 6-8.

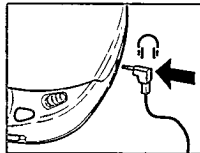

Χρησιμοποιείτε το μυαλό σας όταν χρησιμοποιείτε ακουστικά
Ασφάλεια για την ακοή: Μη ρυθμίζετε τα ακουστικά σε υψηλή ένταση. Οι ειδικοί συμβουλεύουν ότι η συνεχής χρήση σε υψηλή ένταση μπορεί να προκαλέσει ανεπανόρθωτη βλάβη στην ακοή.

Ασφάλεια κατά την οδήγηση: Μη χρησιμοποιείτε ακουστικά κατά την οδήγηση διότι μπορεί να προκληθεί κίνδυνος, άλλωστε είναι παράνομο σε πολλές χώρες. Ακόμη και αν τα ακουστικά είναι ανοικτού τύπου δηλ. σας επιτρέπουν να ακούτε τους εξωτερικούς ήχους μη τα ρυθμίζετε σε υψηλή ένταση για να μπορείτε να ακούτε τι συμβαίνει γύρω σας.

Επαναφόρτιση μπαταρίας Philips στη συσκευή (παρέχεται ή προαιρετική)

Η μπαταρία θα επαναφορτιστεί αν συνδέσετε το τροφοδοτικό. Στη περίπτωση αυτή η συσκευή κλείνει (OFF) και πρέπει να πιέσετε το πλήκτρο STOP ■.

→ Το καντράν δείχνει κατά την φόρτιση: *ΕΗΗΓΕΕ* και .

Χρόνος φόρτισης 5,5 ώρες περίπου.

→ Όταν η μπαταρία φορτιστεί πλήρως το καντράν δείχνει: *ΕΥΛΛ* και .

Σημείωση:

- Αν χρησιμοποιείτε επαναφορτιζόμενες μπαταρίες σας συνιστούμε να χρησιμοποιείτε μπαταρίες Philips διότι οι κοινές μπαταρίες Νικελίου-Καδμίου δεν μπορούν να φορτιστούν στη συσκευή.

- Για να εξασφαλιστεί η μεγάλη διάρκεια ζωής της επαναφορτιζόμενης μπαταρίας, η φόρτιση διακόπτεται αυτομάτως σε υψηλές θερμοκρασίες (το καντράν θα δείξει: *ΚΕΕ*).

Πώς θα τοποθετήσετε τον δίσκο CD

- Πιέστε απαλά στο κέντρο του δίσκου ούτως ώστε να εφαρμόσει στην κεντρική προεξοχή.

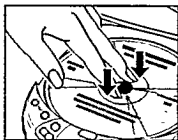

Πώς θα τον βγάλετε

- Κρατείστε τον δίσκο από τα άκρα και πιέστε απαλά την κεντρική προεξοχή.

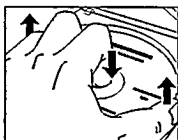

Πώς θα παίξετε τον δίσκο CD

- 1 Ανοίξτε το κάλυμμα σπρώχνοντας τον διακόπτη OPEN προς τα πλάγια.
- 2 Βάλτε τον δίσκο με την ετικέτα να βλέπει προς τα πάνω.
- 3 Κλείστε το κάλυμμα σπρώχνοντάς το στην δεξιά πλευρά.
→ Το καντράν δείχνει π.χ.
17 = ολικός αριθμός τραγουδιών/ 51:06 = ολικός χρόνος αναπαραγωγής.

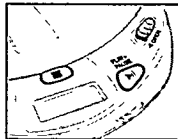

17 51:06

- 4 Πατήστε το πλήκτρο ►II για να αρχίσει η αναπαραγωγή.
→ Το καντράν δείχνει π.χ.
4 = το τραγούδι που παίζεται/ 2:56 = τον χρόνο που παίζεται.

4 2:56

- 5 Ρυθμίστε τον ήχο με τα πλήκτρα VOLUME και DBB.
 - 6 Για να διακόψετε την αναπαραγωγή του δίσκου πατήστε το πλήκτρο ►II. Για να την συνεχίσετε πατήστε το πλήκτρο πάλι.
→ Στο καντράν αναβοσβήνει το χρονικό σημείο που είναι ο δίσκος τώρα.
 - 7 Για να σταματήσετε την αναπαραγωγή πατήστε το STOP ■.
→ Το καντράν δείχνει τον ολικό αριθμό των τραγουδιών/τον ολικό χρόνο αναπαραγωγής.
- Αν πατήσετε το STOP ■ πάλι, η συσκευή κλείνει (OFF).

Σημείωση: Αν δεν πατήσετε κανένα πλήκτρο για 90 δευτερόλεπτα η συσκευή κλείνει (OFF) αυτομάτως.

ΛΕΙΤΟΥΡΓΙΑ



Πώς θα επιλέξετε άλλο τραγούδι

- Πατήστε σύντομα το πλήκτρο ◀◀ ή ▶▶ μια/περισσότερες φορές για να πάτε στην αρχή του τωρινού/προηγούμενου ή επόμενου τραγουδιού (τών).
 - Ένδειξη καντράν: αριθμός επιλεγμένου τραγουδιού.
 - Κατά την αναπαραγωγή: το CD συνεχίζει να παίζει αυτομάτως το επιλεγμένο τραγούδι.
 - Όταν το CD είναι στο STOP: πατήστε το πλήκτρο ▶▶ για να αρχίσει η αναπαραγωγή.

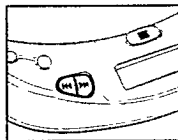

Πώς θα πάτε σε ένα συγκεκριμένο μέρος του τραγουδιού κατά την αναπαραγωγή

- 1 Κρατώντας πατημένο το πλήκτρο ◀◀ ή ▶▶ μπορείτε να πάτε σε ένα συγκεκριμένο μέρος του τραγουδιού προς το τέλος ή την αρχή του δίσκου.
 - Μετά 2 δευτερόλεπτα η αναζήτηση γίνεται με μεγάλη ταχύτητα.
- 2 Αφήστε ελεύθερο το πλήκτρο όταν φθάσετε στο μέρος του τραγουδιού που θέλετε.

Σημείωση: Η αναζήτηση είναι δυνατή μόνον στο τραγούδι που παίζεται κατά την λειτουργία SHUFFLE, REPEAT 1 ή PROGRAM. Δεν είναι δυνατή κατά την λειτουργία SCAN.

Πλήκτρο "MODE ○" για διάφορες λειτουργίες αναπαραγωγής

- Πιέζοντας το πλήκτρο MODE ○ μπορείτε να εκτελέσετε διαδοχικά τις παρακάτω λειτουργίες αναπαραγωγής:

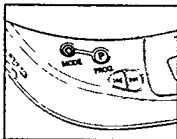

SHUFFLE: Τα τραγούδια παίζονται σκόρπια μέχρι να παιχτούν όλα μια φορά.

SHUFFLE REPEAT ALL: Όλα τα τραγούδια παίζονται επανειλημμένα και σκόρπια μέχρι να σταματήσετε τη λειτουργία αυτή.

REPEAT 1: Το τραγούδι αυτό παίζεται επανειλημμένα μέχρι να σταματήσετε τη λειτουργία αυτή.

REPEAT ALL: Ο δίσκος παίζεται επανειλημμένα μέχρι να σταματήσετε τη λειτουργία αυτή.

SCAN: Κάθε τραγούδι παίζεται για 10 δευτερόλεπτα μέχρι να σταματήσετε τη λειτουργία αυτή ή μέχρι να παιχτούν όλα τα τραγούδια μια φορά.

- Το καντράν δείχνει την επιλεγμένη λειτουργία αναπαραγωγής.
- Κατά την αναπαραγωγή: Το CD συνεχίζει αυτόματα με την λειτουργία αναπαραγωγής που επιλέξατε.
- Όταν το CD είναι στο STOP: πιέστε το πλήκτρο ►|| για να αρχίσει να παίζει ο δίσκος.

Σημείωση:

- Μπορείτε να επιλέξετε μεταξύ 12 διαφορετικών λειτουργιών αναπαραγωγής αν συνδυάσετε τις παραπάνω λειτουργίες με τον προγραμματισμό σας (PROGRAM).
- Για να σταματήσετε όλες τις παραπάνω λειτουργίες πατήστε το πλήκτρο "MODE ○".

ΛΕΙΤΟΥΡΓΙΑ

Προγραμματισμός τραγουδιών. (15 τραγούδια)

- 1 Επιλέξτε τα επιθυμητά τραγούδια με το πλήκτρο PREV ◀ ή NEXT ▶.
- 2 Μόλις το καντράν δείξει το επιθυμητό τραγούδι, πιέστε το πλήκτρο PROG για να περάσει στη μνήμη.
 - Ένδειξη στο καντράν: αριθμός μουσικού κομματιού /Ρ/συνολικός αριθμός αποθηκευμένων μουσικών κομματιών (παράδειγμα).

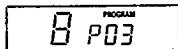

Σημείωση:

- Αν προσπαθήσετε να αποθηκεύσετε περισσότερα από 15 τραγούδια, το καντράν θα δείξει FULL.
- Αν προσπαθήσετε να αποθηκεύσετε ένα τραγούδι πιέζοντας το PROG, χωρίς να το έχετε επιλέξει, το καντράν δείχνει SELECE.

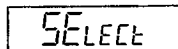
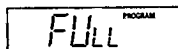

Πως θα παίξετε τον προγραμματισμό σας

- Αν έχετε επιλέξει τα τραγούδια όταν η συσκευή είναι στο STOP, πιέστε το πλήκτρο PLAY/PAUSE ►.
- Αν έχετε επιλέξει τα τραγούδια κατά την αναπαραγωγή του δίσκου, πιέστε πρώτα το STOP ■ και μετά το πλήκτρο PLAY/PAUSE ►.
- Το καντράν δείχνει: PROGRAM.
- Ο προγραμματισμός σας θα παιχτεί με τον τρόπο που επιλέξατε (π.χ. ανακατεμένο παίξιμο (SHUFFLE)).

Επανεξέταση των ρυθμίσεων:

- Πιέστε το πλήκτρο PROG περισσότερο από 2 δευτερόλεπτα.
 - Το καντράν δείχνει διαδοχικά κάθε αποθηκευμένο τραγούδι, να αναβοσβήνει για μια στιγμή.

Πώς θα σβήσετε τον προγραμματισμό σας κατά τη λειτουργία STOP:

- Πιέστε το πλήκτρο STOP ■.
 - Η λέξη PROGRAM σβήνει από το καντράν που σημαίνει ότι ο προγραμματισμός σας έσβησε.
 - Η λέξη CELECE φωτίζεται για λίγο στο καντράν.

Σημείωση: Ο προγραμματισμός σας σβήνει επίσης σε περίπτωση διακοπής της τροφοδοσίας ή αν ανοίξετε το καπάκι.

DBB

- Ενεργοποιήστε τη λειτουργία DBB, σπρώχνοντας τον διακόπτη DBB προς τα δεξιά.

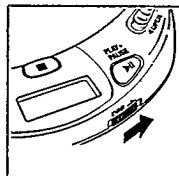

Διακόπτης RESUME/HOLD

RESUME – επανάληψη της αναπαραγωγής από το σημείο που σταματήσατε

- Ενεργοποιείτε τη λειτουργία RESUME σπρώχνοντας τον διακόπτη RESUME/HOLD στη μεσαία θέση.
- Αν σταματήσετε πατώντας το πλήκτρο STOP ■, αποθηκεύεται το σημείο του δίσκου που παίχτηκε τελευταία.
- Πατήστε το πλήκτρο ►|| για να ξαναρχίσει να παίζει ο δίσκος από το σημείο αυτό.

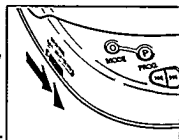

HOLD-απενεργοποίηση όλων των πλήκτρων

- Ενεργοποιείτε τη λειτουργία HOLD σπρώχνοντας τον διακόπτη RESUME/HOLD πολύ δεξιά.
- Τώρα, απενεργοποιούνται όλα τα πλήκτρα και δεν θα λειτουργούν μέχρι να σταματήσετε τη λειτουργία αυτή (OFF). Αν πιέσετε ένα πλήκτρο (εκτός από το OPEN) το καντράν θα δείξει HOLD.

Σημείωση:

- Όταν ο διακόπτης είναι στη θέση HOLD, ενεργοποιείται αυτομάτως η λειτουργία επανάληψης.
- Μην ανοίξετε το καπάκι γιατί θα σβήνουν οι πληροφορίες για το σημείο του δίσκου που παίχτηκε τελευταία.

ΓΕΝΙΚΕΣ ΠΛΗΡΟΦΟΡΙΕΣ

Τεχνικά χαρακτηριστικά

Περιοχή συχνοτήτων	20 - 20.000 Hz
Λόγος σήματος/θορύβου	τύπ 88 dBA
Ολική αρμονική παραμόρφωση.....	τύπ 0,05 %
Μετατροπή	συνεχής έλεγχος
Μπαταρίες.....	2 x 1,5V, τύπος AA/LR6/UM3
Διαστάσεις (Π x Υ x Μ).....	134 x 30,5 x 154 χιλ.
Βάρος (με/χωρίς μπαταρίες).....	290/250 γρ. περίπου

Συντήρηση

- Μη αγγίζετε ποτέ τον φακό (X) του CD.
- Μη αφήνετε το CD, τις μπαταρίες ή τους δίσκους εκτεθειμένους στη βροχή και υγρασία, στην άμμο ή σκόνη ή στην υπερβολική θερμοκρασία π.χ. κοντά σε συσκευή θερμάνσεως ή κατευθείαν στον ήλιο.
- Ο φακός μπορεί να θαμπώσει αν μεταφέρετε ξαφνικά τη συσκευή από κρύο σε θερμό περιβάλλον. Στη περίπτωση αυτή η αναπαραγωγή του δίσκου είναι αδύνατη. Αφήστε το CD στο θερμό περιβάλλον μέχρι να φύγει η θαμπάδα από τον φακό.
- Μπορείτε να καθαρίσετε το CD με μαλακό δέρμα (σαμούά) και λίγο νερό. Μη χρησιμοποιείτε υλικά καθαρισμού διότι μπορεί να προκαλέσουν διαβρώσεις.
- Πιάνετε πάντοτε τον δίσκο από την περιφέρεια και βάζετε τον στη θήκη του μετά τη χρήση.
- Καθαρίστε τον δίσκο σκουπίζοντάς τον σε ευθεία γραμμή από το κέντρο προς την περιφέρεια με ένα μαλακό πανί που δεν αφήνει χνούδι. Μη χρησιμοποιείτε υλικά καθαρισμού διότι μπορεί να προκληθεί βλάβη στον δίσκο.
- Όταν ο νέος δίσκος δεν εφαρμόζει καλά στη θέση του, αυτό οφείλεται στις μικρές προεξοχές που υπάρχουν γύρω από την κεντρική οπή. Βγάλετε τις τρίβοντάς τις με ένα στυλό ή παρόμοιο όργανο όπως φαίνεται στην εικόνα.

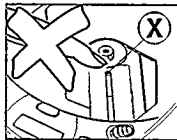

Προστασία περιβάλλοντος

- Παρακαλούμε ακολουθείστε τους τοπικούς κανονισμούς που αναφέρονται στην διάθεση των υλικών συσκευασίας των καμμένων μπαταριών ή άχρηστων συσκευών.
- Δεν χρησιμοποιήσαμε κανένα παραπάνισιο υλικό συσκευασίας. Καταβάλλαμε κάθε προσπάθεια ούτως ώστε τα υλικά συσκευασίας να μπορούν να χωρίζονται σε τρεις κατηγορίες: χαρτόνι (κιβώτιο), ελαστική πολυστερίνη (buffer), πολυαιθυλένιο (σακκούλες, φύλλα αφρολέξ).
 - Η συσκευή αποτελείται από υλικά τα οποία μπορούν να ανακυκλωθούν αν αποσυναρμολογηθούν από εξειδικευμένη εταιρεία.
 - Μη πετάτε τις καμμένες μπαταρίες στον κάδο απορριμμάτων του σπιτιού σας.

ΕΠΙΛΥΣΗ ΠΡΟΒΛΗΜΑΤΩΝ

- Σε περίπτωση βλάβης εφαρμόστε πρώτα τα παρακάτω πριν πάτε τη συσκευή για επισκευή.
- Αν εφαρμόζονται τα παρακάτω η βλάβη δεν διορθώνεται, αποταθείτε σε εξουσιοδοτημένο αντιπρόσωπο ή στο SERVICE της εταιρείας μας.

ΒΛΑΒΗ	ΑΙΤΙΑ	ΔΙΟΡΘΩΣΗ
Η συσκευή δεν τροφοδοτείται με τάση ή ο δίσκος δεν αρχίζει	Μπαταρίες Οι μπαταρίες δεν έχουν τοποθετηθεί σωστά. Αν χρησιμοποιείτε νέες μπαταρίες.	Βάλτε τις μπαταρίες σωστά. Πατήστε το πλήκτρο ►II.
Καρμιά ένδειξη στο καντράν	Οι μπαταρίες έχουν αδειάσει. Τα σημεία επαφής είναι βρώμικα. Τροφοδοτικό	Αλλάξτε/επαναφορτίστε τις μπαταρίες. Καθαρίστε τα με ένα πανί. Έχετε συνδέσει το τροφοδοτικό χαλαρά.
Η αναπαραγωγή του δίσκου δεν αρχίζει ή διακόπτεται.	Χρήση μέσα σε αυτοκίνητο Ο αναπτήρας τσιγάρων του αυτοκινήτου δεν τροφοδοτείται με τάση όταν η ανάφλεξη είναι σβηστή (OFF)	Συνδέστε το καλά. Ανάψτε την ανάφλεξη (ON) ή βάλτε μπαταρίες.
Καρμιά ένδειξη στο καντράν ή το δείχνει no disc	Έχετε ενεργοποιήσει τη λειτουργία HOLD Το καπάκι του δίσκου δεν είναι καλά κλειστό. Έχουν σχηματιστεί υδρατμοί στον φακό.	Απενεργοποιήστε τη λειτουργία HOLD. Κλείστε το καλά. Αφήστε τη συσκευή σε θερμό χώρο μέχρι να εξατμιστούν οι υδρατμοί.
Καρμιά ένδειξη στο καντράν ή το δείχνει no disc	Δεν έχετε βάλει δίσκο ή δεν τον βάλατε σωστά. Ο δίσκος είναι πολύ γρατζουνισμένος. Ο δίσκος είναι βρώμικος.	Βάλτε τον σωστά με την επικέτα να βλέπει τα πάνω. Χρησιμοποιήστε άλλο δίσκο. Καθαρίστε τον.
Η επαναφόρτιση της μπαταρίας στη συσκευή δεν πραγματοποιείται.	Χρησιμοποιήσατε λάθος μπαταρία.	Μόνο μια μπαταρία μπορεί να επαναφορτιστεί στη συσκευή.
Καρμιά ένδειξη φόρτισης.	Οι επαφές είναι βρώμικες.	Καθαρίστε τις με ένα πανί.
Η αναπαραγωγή δεν αρχίζει από το πρώτο τραγούδι.	Έχετε ενεργοποιήσει τη λειτουργία RESUME ή PROGRAM	Απενεργοποιήστε τη λειτουργία RESUME, SHUFFLE ή PROGRAM

ΕΠΙΛΥΣΗ ΠΡΟΒΛΗΜΑΤΩΝ

Αν αφού κάνετε τα παραπάνω δείτε ότι η βλάβη δεν διορθώνεται, δεν πρέπει να προσπαθήσετε να επισκευάσετε τη συσκευή μόνοι σας γιατί θα χάσετε τα δικαιώματα που σας παρέχει η εγγύηση.

ΒΛΑΒΗ	ΑΙΤΙΑ	ΔΙΟΡΘΩΣΗ
Δεν ακούγεται καθόλου ήχος ή η ποιότητα του ήχου δεν είναι καλή.	Έχετε ενεργοποιήσει τη λειτουργία PAUSE (προσωρινή διακοπή). Οι συνδέσεις είναι χαλαρές ή λανθασμένες. Δεν έχετε ρυθμίσει την ένταση του ήχου. Δεν βάλατε τα ακουστικά σωστά Το βύσμα των ακουστικών είναι βρώμικο.	Πατήστε το πλήκτρο ►II. Ελέγξτε τις συνδέσεις. Ρυθμίστε την.
	Αναπτύσσονται ισχυρά μαγνητικά πεδία κοντά στο CD.	Αλλάξτε τη θέση του CD ή τις συνδέσεις.
	Προκαλείται ηλεκτροστατική εκφόρτιση από τον χρήστη μέσω του CD. Χρήση μέσα στο αυτοκίνητο Ισχυρές ταλαντώσεις.	Πατήστε το πλήκτρο ◀◀ ή ►► μια φορά ή πατήστε το πλήκτρο ►II δύο φορές.
	Η κασέτα προσαρμογέας δεν έχει τοποθετηθεί σωστά. Η θερμοκρασία μέσα στο αυτοκίνητο είναι πάρα πολύ υψηλή/χαμηλή.	Τοποθετείστε τη συσκευή σε άλλη θέση. Τοποθετείστε την σωστά.
	Ο αναπτήρας/υποδοχή τσιγάρων του αυτοκινήτου είναι πολύ βρώμικη. Λανθασμένη κατεύθυνση αναπαραγωγής κατά τη λειτουργία AUTOREVERSE του κασετοφώνου του αυτοκινήτου.	Περιμένετε μέχρι να προσαρμοστεί το CD. Καθαρίστε τον αναπτήρα/υποδοχή.
	Ακούγεται βουητό ή θόρυβος μέσα στο αυτοκίνητο.	Αλλάξτε την κατεύθυνση AUTOREVERSE.
Κακή λειτουργία με το τηλεχειριστήριο	Ακατάλληλη υποδοχή (είσοδος) στο ραδιόφωνο του αυτοκινήτου. Το τηλεχειριστήριο δεν είναι καλά συνδεδεμένο	Χρησιμοποιείστε την κασέτα προσαρμογής. Ελέγξτε την σύνδεση στην υποδοχή ⚡ / CD OUT.









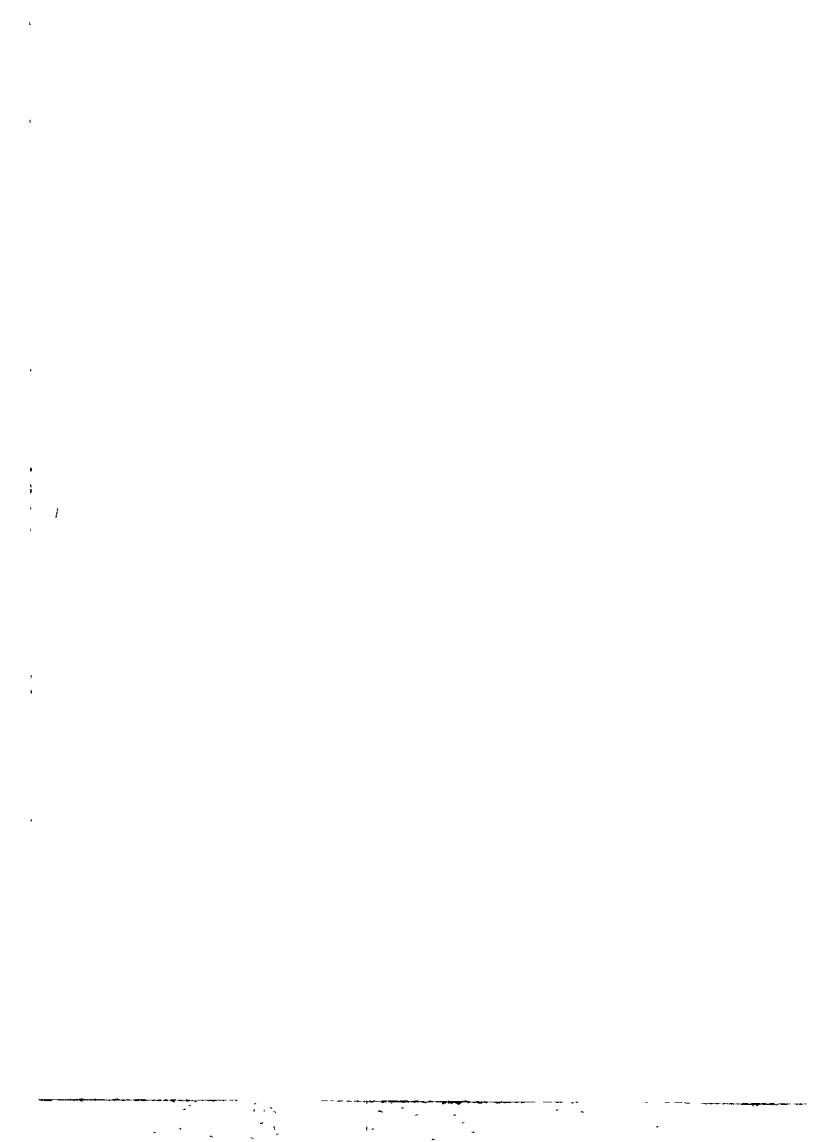

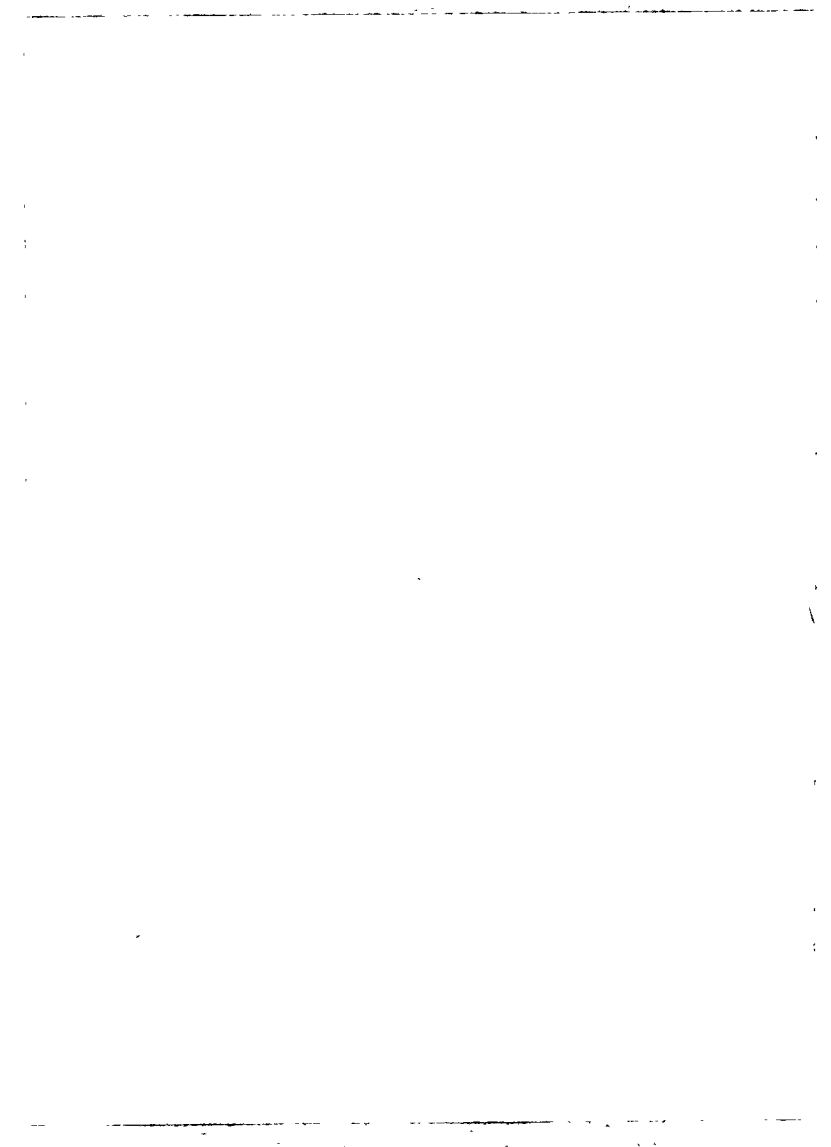

**CLASS 1
LASER PRODUCT**

