

# PHILIPS

AZ 7262 Portable Compact Disc Player

AZ 7267

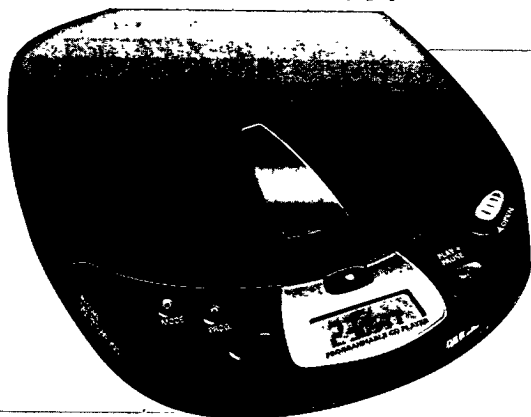

Instructions for Use  
Mode d'emploi  
Instrucciones de manejo  
Bedienungsanleitung  
Gebruiksaanwijzing  
Istruzioni per l'uso  
Bruksanvisning  
Brugsanvisning  
Käyttöohje  
Manual de utilização  
Οδηγίες χρήσεως



**PHILIPS**

**English**

<b>English</b>	Controls .....6	Operation .....11-15
	Accessories .....7	General information.16-17
	Power Supply .....8	Troubleshooting .....18-19
	Connections .....9-10	

**Français**

<b>Français</b>	Commandes .....20	Fonctionnement .....25-29
	Accessoires .....21	Généralités .....30-31
	Alimentation.....22	Recherche des
	Branchements .....23-24	pannes .....32-33

**Español**

<b>Español</b>	Mandos .....34	Funcionamiento.....39-43
	Accesorios.....35	Información general.44-45
	Alimentación .....36	Detección de
	Conexiones.....37-38	anomalías.....46-47

**Deutsch**

<b>Deutsch</b>	Bedienungselemente ....48	Bedienung .....53-57
	Zubehör .....49	Allg. Informationen ..58-59
	Stromversorgung.....50	Fehlersuche.....60-61
	Anschlüsse.....51-52	

**Nederlands**

<b>Nederlands</b>	Bedieningstoetsen .....62	Bediening .....67-71
	Accessoires .....63	Algemene informatie 72-73
	Voeding.....64	Problemen
	Aansluitingen.....65-66	oplossen.....74-75

**Italiano**

<b>Italiano</b>	Comandi .....76	Funzionamento .....81-85
	Accessori .....77	Informazioni generali 86-87
	Alimentazione .....78	Ricerca guasti .....88-89
	Collegamenti.....79-80	

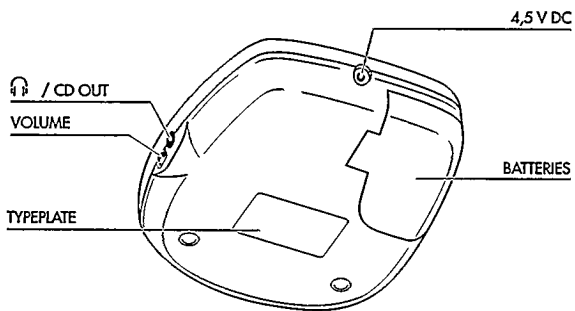
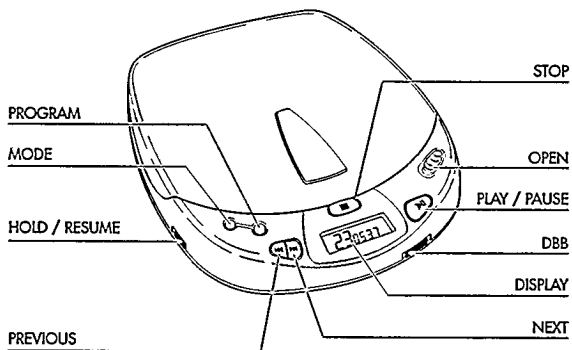

## **Deutschland**

Hiermit wird bescheinigt, daß dieses Gerät in Übereinstimmung mit den Bestimmungen der Amtsblattverfügung 1046/1984 funktentstört ist.

Der Deutschen Bundespost wurde das Inverkehrbringen dieses Gerätes angezeigt und die Berechtigung zur Überprüfung der Serie auf Einhaltung der Bestimmungen eingeräumt.

## **Norge**

Typeskilt finnes på apparatens underside.

<b>Svenska</b>	Reglage .....90	Bruksanvisning.....95-99
	Tillbehör.....91	Allmänna
	Strömförsörjning .....92	upplysningar.....100-101
	Anslutningar.....93-94	Felsökning .....102-103

**Svenska**

<b>Dansk</b>	Betjeningsknapper .....104	Anvendelse .....109-113
	Tilbehør.....105	Generel information114-115
	Strømforsyning.....106	Fejlfinding .....116-117
	Tilslutninger .....107-108	

**Dansk**

<b>Suomi</b>	Käyttöpainikkeet .....118	Käyttö.....123-127
	Tarvikkeet .....119	Yleistä .....128-129
	Virransyöttö.....120	Tarkistusluettelo ..130-131
	Kytkenät .....121-122	

**Suomi**

<b>Português</b>	Comandos.....132	Funcionamento.....137-141
	Acessórios.....133	Informações gerais142-143
	Alimentação .....134	Avarias .....144-145
	Ligações .....135-136	

**Português**

<b>Έλληνικά</b>	Χειριστήρια.....146	Γενικές
	Εξαρτήματα.....147	πληροφορίες .....156-157
	Τροφοδοσία .....148	Διόρθωση
	Συνδέσεις .....149-150	βλαβών .....158-159
	Λειτουργία.....151-155	

**Έλληνικά**

- DISPLAY** .....In het display verschijnen de manier van afspelen, het nummer en de speelduur
- ▶▶ .....Toets voor het opzoeken van het volgende nummer of, als u de toets ingedrukt houdt, voor het opzoeken van een passage verderop op de CD
- ◀◀ .....Toets voor het opzoeken van het vorige nummer of, als u de toets ingedrukt houdt, voor het opzoeken van een eerdere passage op de CD
- VOLUME** .....Knop voor het regelen van het volume van de hoofdtelefoonuitgang
- RESUME/HOLD** .....Schakelaar voor het inschakelen van de RESUME-functie (hervatten van het afspelen) en/of de HOLD-functie (blokkeren van alle toetsen)
- MODE** ○ .....Toets voor het selecteren van de diverse manieren van afspelen: SHUFFLE→SHUFFLE REPEAT ALL→REPEAT 1→REPEAT ALL→SCAN→uit
- PROG** .....Toets voor het vastleggen van nummers in een programma en voor het controleren van het programma
- DBB** .....**Dynamic Bass Boost**: toets voor het versterken van de lage tonen
- STOP** ■ .....Toets om het afspelen te beëindigen, om diverse instellingen te wissen, om de CD-speler uit te zetten en om het opladen te starten.
- OPEN** .....Schuifschakelaar voor het openen van het CD-deksel
- ▶|| .....Toets om het afspelen van een CD te starten en te onderbreken
- 🔌 / CD OUT .....Aansluiting voor een hoofdtelefoon of afstandsbediening (3,5 mm)
- 4,5 V DC** .....Ingang voor externe voeding
- Battery compartment** (Batterijvak) voor het plaatsen van de batterijen

*Dit apparaat voldoet aan de radio-ontstoringseisen van de Europese Gemeenschap.*

# ACCESSOIRES

## Accessoires

*(meegeleverd of los verkrijgbaar bij uw handelaar of Philips Servicecentrum)*

*Opmerking: Het is niet zeker dat alle accessoires in uw land verkrijgbaar zijn. Vraag uw handelaar daarom om meer informatie.*

SBC 1059 - aansluitkabel met een 3,5 mm-stereosteekker en 2 Cinch-stekkers

### **Accessoires voor de voeding**

AY 3160 netadapter 4,5 V/400 mA gelijkstroom, pluspool aan de middenpen

*Opmerking: Gebruik enkel de AY 3160 adapter, andere producten kunnen het apparaat beschadigen.*

AY 3361 - Ni-Cad batterij voor opladen in de speler

## Netadapter (meegeleverd of los verkrijgbaar)

- 1 Controleer of de plaatselijke spanning overeenkomt met de spanning van de adapter (zie accessoires).
  - 2 Verbind de netadapter met de 4.5 V DC-aansluiting van de speler en het stopcontact.
- Haal de adapter uit het stopcontact telkens als deze niet wordt gebruikt.

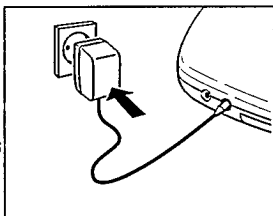

## Batterijen, type LR6, UM3 of AA (meegeleverd of los verkrijgbaar)

- Maak het batterijvak open en plaats er de oplaadbare batterij of 2 alkaline batterijen in.

Speelduur onder normale omstandigheden:  
Alkaline batterijen: 6 uur

- Verwijder de batterijen als ze leeg zijn of als u de CD-speler langere tijd niet zult gebruiken.

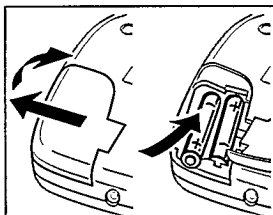

*Opmerking: Rechtsboven in het display wordt de capaciteit van de batterijen aangegeven.*

*-Volle batterijen: geen indicatie.*

*-Bijna lege batterijen: het symbool  verschijnt.*

*-Lege batterijen: het symbool  knippert en de melding *b A t* verschijnt.*

*Vervang de batterijen of sluit de netadapter aan.*





# AANSLUITINGEN

## Aansluiten van de hoofdtelefoon (meegeleverd)

- Sluit de meegeleverde hoofdtelefoon (16 ohm/ 3,5 mm-stekker) aan op de  / CD OUT -aansluiting.

*Opmerking: U kunt deze aansluiting ook aansluiten op uw hifi-systeem (aansluitkabel) of van op uw auto-radio (adaptercassette of aansluitkabel). In beide gevallen moet u het geluid van de CD-speler op zetten 6-8.*

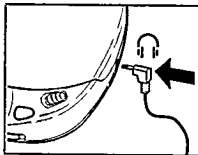

### Hoofdtelefoon op: houd het hoofd erbij

**Bescherm uw gehoor:** Zet het geluid van de hoofdtelefoon niet te hard.

Deskundigen wijzen erop dat uw gehoor beschadigd kan worden wanneer de hoofdtelefoon voortdurend (te) hard staat.



**Veilig in het verkeer:** Zet de hoofdtelefoon niet op terwijl u achter het stuur zit.

Dit kan een ongeluk veroorzaken en bovendien is het in veel landen wettelijk verboden. Ook al heeft u een hoofdtelefoon waarmee u nog kunt horen wat er om u heen gebeurt, zet dan het geluid niet zo hard dat dit niet meer kan.

# AANSLUITINGEN

## Opladen van de Philips batterij in de speler (meegeleverd of los verkrijgbaar)

De batterij wordt automatisch opgeladen als de netadapter aangesloten is, het apparaat uitstaat en u op de STOP ■ -toets drukt.

- Display-indicatie tijdens het opladen: *CHARGE* en 
- Oplaadtijd: ongeveer 7 uur
- Display-indicatie indien volledig opgeladen: *FULL* en 

### Opmerkingen:

- *Wij adviseren om bij gebruik van oplaadbare batterijen enkel de Philips batterij te gebruiken, omdat standaard losse Nikkel-Cadmium batterijen niet opgeladen kunnen worden in de speler.*
- *Om ervoor te zorgen dat uw batterij zo lang mogelijk meegaat, wordt het opladen bij hoge temperaturen automatisch onderbroken (display-indicatie: *HOT*).*

## Plaatsen van de CD

- Druk de CD in het midden goed aan zodat hij goed op zijn plaats ligt.

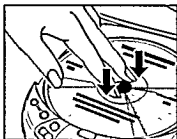

## Uitnemen van de CD

- Houd de CD bij de rand vast en druk zacht in het midden.

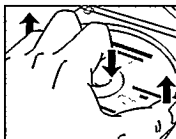

## Afspelen van een CD

- 1 Schuif de OPEN-schakelaar opzij om het deksel te openen.
- 2 Plaats een audio-CD met de bedrukte kant naar boven.
- 3 Druk op de rechterkant van het deksel om het te sluiten.

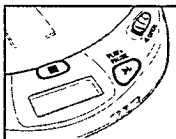

→ Display-indicatie: (bijvoorbeeld)

17 = totale aantal nummers / 51:06 = totale speelduur

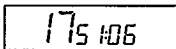

- 4 Druk op de ►||-toets om het afspelen te starten.

→ Display-indicatie: (bijvoorbeeld)

4 = huidige nummer / 2:56 = verstreken speelduur van dit nummer

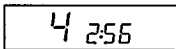

- 5 Stel de klank in met de toetsen VOLUME en DBB.
  - 6 U kunt het afspelen van de CD onderbreken door op de ►||-toets te drukken. Het afspelen wordt hervat als u nogmaals op de ►||-toets drukt.  
→ Display-indicatie: de tijd van de huidige positie (knippert).
  - 7 Druk op de STOP ■-toets om het afspelen te beëindigen.  
→ Display-indicatie: totale aantal nummers / totale speelduur.
- Als u nogmaals op de STOP ■-toets drukt dan zet u het apparaat uit.

*Opmerking: Als gedurende 90 seconden geen enkele toets ingedrukt wordt, dan schakelt het apparaat automatisch uit.*



## Kiezen van een ander nummer

- Druk één of meerdere keren kort op de toets ◀◀ of ▶▶ om naar het begin van het huidige of een vorig nummer of een volgend nummer te gaan.
  - Display-indicatie: het gekozen nummer.
  - Tijdens het afspelen: de CD-speler gaat automatisch verder met het gekozen nummer.
  - Als de speler stilstaat: druk op de ▶▶-toets om het afspelen te starten.

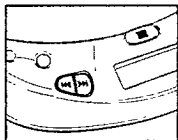

## Zoeken naar een passage tijdens het afspelen

- 1 Houd de toets ◀◀ of ▶▶ ingedrukt om een bepaalde passage eerder of verderop op de CD op te zoeken.
  - Na 2 seconden wordt het zoeken versneld.
- 2 Laat de toets los zodra u bij de gewenste passage komt.

*Opmerking: Bij SHUFFLE, REPEAT 1 of PROGRAM, kan enkel gezocht worden binnen het nummer in kwestie. Bij SCAN is zoeken niet mogelijk.*

## MODE ○ – verschillende manieren van afspelen

- Druk op de MODE ○ -toets om te kiezen uit de verschillende manieren van afspelen:

SHUFFLE: De nummers worden *in willekeurige volgorde* allemaal één keer afgespeeld.

SHUFFLE REPEAT ALL: Alle nummers worden *in willekeurige volgorde herhaald* totdat u deze keuze beëindigt.

REPEAT 1: Hetzelfde nummer wordt *herhaald* totdat u deze keuze beëindigt.

REPEAT ALL: De hele CD wordt *herhaald* totdat u deze keuze beëindigt.

SCAN: Elk nummer wordt gedurende 10 seconden afgespeeld totdat u deze keuze beëindigt of totdat alle nummers aan de beurt geweest zijn.

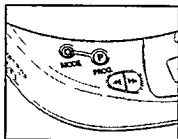

- De gekozen manier van afspelen verschijnt in het display.
- Tijdens het afspelen: het afspelen van de cd gaat automatisch verder op de manier die u gekozen heeft.
- Terwijl de speler stilstaat: druk op de ►|| -toets om het afspelen van de cd te starten.

### Opmerkingen:

- U kunt uit 12 verschillende manieren van afspelen kiezen als u de bovenstaande manieren combineert met behulp van de PROGRAM-functie.
- Met de MODE ○ -toets schakelt u alle keuzes uit.

# BEDIENING

## PROG - programmeren van nummers (max. 15 nummers)

- 1 Kies het gewenste nummer met PREV ◀◀ of NEXT ▶▶.
- 2 Druk, zodra het gewenste nummer in het display verschijnt, op de PROG-toets om het nummer in het geheugen op te slaan.

→ Display-indicatie: het gekozen nummer  
/ P / totale aantal opgeslagen nummers, vb.

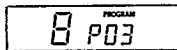

*Opmerkingen:*

- Als u probeert meer dan 15 nummers op te slaan, dan verschijnt in het display **FULL**.
- Als u PROG drukt zonder eerst een nummer te hebben gekozen, dan verschijnt in het display **SELECT**.

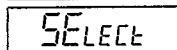
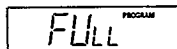

### Afspelen van een programma:

- Als u de nummers gekozen heeft terwijl de speler stilstond, druk dan op de PLAY/PAUSE ▶||-toets.
- Als u de nummers gekozen heeft tijdens het afspelen, druk dan eerst op STOP ■ en vervolgens op de PLAY/PAUSE ▶||-toets.
  - Display-indicatie: PROGRAM.
  - Uw programma wordt afgespeeld op de manier die u gekozen heeft (vb. SHUFFLE).

### Controleren van het programma:

- Houd de PROG-toets minimaal 2 seconden ingedrukt.
  - Display-indicatie: alle opgeslagen nummers knippen achtereenvolgens gedurende korte tijd.

### Wissen van het programma terwijl de speler stilstaat:

- Druk op de STOP ■-toets om het programma te wissen.
  - PROGRAM verdwijnt uit het display en uw programma is gewist.
  - In het display verschijnt heel even **ERROR**.

*Opmerking: Het programma wordt ook gewist als de stroom onderbroken wordt of als u het deksel opent.*

## DBB - voor het versterken van de lage tonen

- Schuif de DBB-schakelaar naar rechts om de DBB-functie aan te zetten.

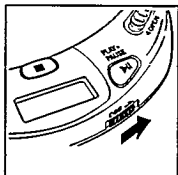

## RESUME / HOLD-schakelaar

### RESUME – Hervatten van het afspeLEN

- Schuif de RESUME/HOLD-schakelaar in de middelste stand om de RESUME-functie aan te zetten.
- Als u nu op de STOP ■ -toets drukt om het afspeLEN te beëindigen, dan wordt de laatst afgespeelde positie opgeslagen.
- Druk op ►II om het afspeLEN te hervatten vanaf de positie waar het afspeLEN eerder was beëindigd.

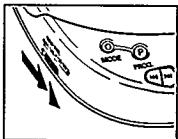

### HOLD – Blokkeren van alle toetsen

- Schuif de RESUME/HOLD-schakelaar helemaal naar rechts om de HOLD-functie aan te zetten.
  - Alle toetsen zijn nu geblokkeerd en u kunt ze niet meer gebruiken totdat u de functie weer uitzet. Als u nu op een toets drukt (uitgezonderd OPEN), verschijnt in het display HOLD.

### Opmerkingen:

- Als de HOLD-functie aanstaat, dan staat ook automatisch de RESUME-functie aan.
- Maak het CD-deksel niet open; de informatie over de laatst afgespeelde positie wordt dan namelijk gewist.

# ALGEMENE INFORMATIE

## Technische gegevens

Frequentiebereik .....	20 - 20000 Hz
Signaal/ruisverhouding .....	typ. 88 dBA
Totale harmonische vervorming .....	typ. 0,05 %
Conversie .....	Continue bemonsteringsfrequentiekalibratie
Batterijen .....	2 x 1.5 V, type AA / LR6 / UM3
Afmetingen (b x h x d).....	134 x 30,5 x 154 mm
Gewicht (zonder/met batterijen).....	circa 250/290 gms



# ALGEMENE INFORMATIE

## Onderhoud

- Raak nooit de lens (X) van de CD-speler aan!
- Bescherm de CD-speler, de batterijen en de CD's tegen regen en vocht, zand en stof en extreem hoge temperaturen zoals bij verwarmingsapparatuur of in de volle zon.
- De lens kan beslaan als de CD-speler vanuit de kou in een warme ruimte komt. Het afspelen van een CD is dan niet mogelijk. Laat de CD-speler in de warme ruimte staan totdat de condens verdwijnt.

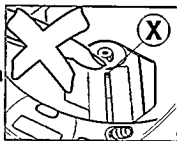

- U kunt de CD-speler schoonmaken met een zachte, vochtige zeemlap. Gebruik geenschoonmaakmiddelen want die kunnen krassen veroorzaken.

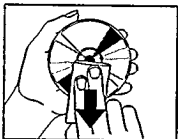

- Neem de CD altijd bij de rand vast en berg hem na gebruik weer op in het doosje.
- Maak de CD schoon door met een zachte, pluisvrije doek vanuit het midden in een rechte lijn naar de rand te wrijven. Schoonmaakmiddelen kunnen de CD beschadigen!
- Als u een nieuwe CD niet in het midden vast kunt drukken, dan zitten er oneffenheden aan de rand van de middenopening. U kunt die verwijderen door met bijvoorbeeld een pen langs de rand van de opening te wrijven.



## Met het oog op het milieu

- Informeer waar u verpakkingsmateriaal, lege batterijen en oude apparatuur voor recycling kunt inleveren.
- Wij hebben de hoeveelheid verpakkingsmateriaal zoveel mogelijk beperkt en ervoor gezorgd dat de verpakking gemakkelijk in 3 materialen te scheiden is: karton (doos), polystyreen-schuim (buffer), polyethyleen (zakken, plastic folie).
  - Uw apparaat bestaat uit materialen die door een gespecialiseerd bedrijf gerecycled kunnen worden.
  - Gooi uw lege batterijen niet bij het huishoudafval.

# PROBLEMEN OPLOSSEN

- Als zich een probleem voordoet, controleer dan eerst de punten op de onderstaande lijst voordat u het apparaat ter reparatie aanbiedt.
- Kunt u het probleem niet oplossen aan de hand van deze aanwijzingen, neem dan contact op met uw leverancier of service-organisatie.

## PROBLEEM MOGELIJKE OORZAAK OPLOSSING

<b>Geen voeding of de CD-speler wil niet starten</b>	<b>Batterijen</b>	
	De batterijen zijn verkeerd geplaatst	Plaats de batterijen op de juiste manier in de speler
	Nieuwe batterijen	Druk op ►II
<b>Geen display-indicatie</b>	De batterijen zijn leeg	Vervang de batterijen/laad ze op
	De contactpennen zijn vuil	Maak schoon met een doek
	<b>Netadapter niet goed aangesloten</b>	Sluit de adapter goed aan
	<b>In de auto</b>	
	De sigarettenaansteker geeft geen spanning als de motor uitstaat	Start de motor of gebruik batterijen
<b>Het afspelen wil niet starten of wordt onderbroken</b>	<b>De HOLD-functie staat aan</b>	<b>Zet de HOLD-functie uit</b>
	Het deksel van de CD-speler is niet goed dicht	Sluit het deksel goed
	Vocht of condens op de lens	Zet de speler op een warme plaats totdat het vocht verdampt is
<b>Geen display-indicatie of no d 15L</b>	Er zit geen CD in het apparaat of de CD ligt verkeerd	Leg er een CD in met het etiket naar boven
	Er zitten krassen op de CD	Gebruik een andere CD
	De CD is vuil	Maak de CD schoon
<b>Het opladen van batterijen in de speler werkt niet, geen CHARGE-indicatie</b>	Verkeerde batterijen	In de speler kunnen enkel de juiste batterijen opgeladen worden
	De contactpennen zijn vuil	Maak schoon met een doek
<b>Weergave start niet met het 1. nummer</b>	RESUME of SHUFFLE of PROGRAM is geactiveerd	Schakel RESUME, SHUFFLE of PROGRAM uit

# PROBLEMEN OPLOSSEN

Probeer in geen geval het apparaat zelf te repareren want dan vervalt de garantie.

<b>PROBLEEM</b>	<b>MOGELIJKE OORZAAK</b>	<b>OPLOSSING</b>
<b>Geen of slecht geluid</b>	PAUSE staat aan	Druk op ►
	Losse of verkeerde aansluitingen	Controleer de aansluitingen
	Het geluid staat te zacht	Stel het volume in
	U heeft de hoofdtelefoon omgekeerd opgezet	Let op de aanwijzingen <b>L</b> (links) en <b>R</b> (rechts)
	De stekker van de hoofdtelefoon is vuil	Maak de stekker van de hoofdtelefoon schoon
	Sterk magnetisch veld in de buurt van de CD-speler	Plaats de speler ergens anders of verander de aansluitingen
	Elektrostatische ontlading van de gebruiker via de CD-speler	Druk één maal op ◀◀ of ▶▶ of druk twee maal op ►
	<b>In de auto</b>	Zet de
	Sterke trillingen	speler op een andere plaats
	De adaptercassette is verkeerd ingebracht	Plaats de adaptercassette op de juiste manier
	De temperatuur in de auto is te hoog/te laag	Laat de CD-speler acclimatiseren
	De sigarettenaansteker is vuil	Maak de sigarettenaansteker schoon
	De autoreverse-functie van de autocassettespeler staat in de verkeerde afspelrichting	Kies de andere afspelrichting
<b>Brom/ruis in de auto</b>	Ongeschikte ingang op de autoradio	Gebruik de adaptercassette
<b>De afstandsbediening werkt niet</b>	De afstandsbediening is niet goed aangesloten op de  / CD OUT-bus	Controleer de aansluiting









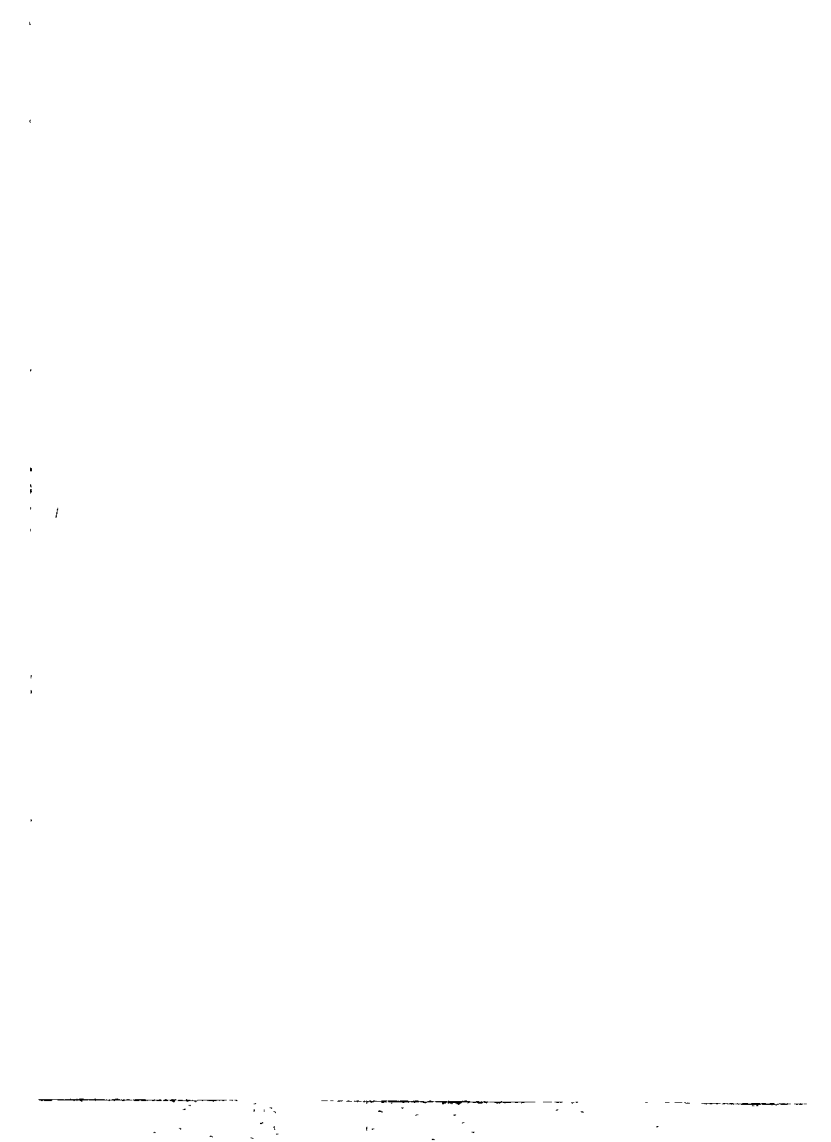



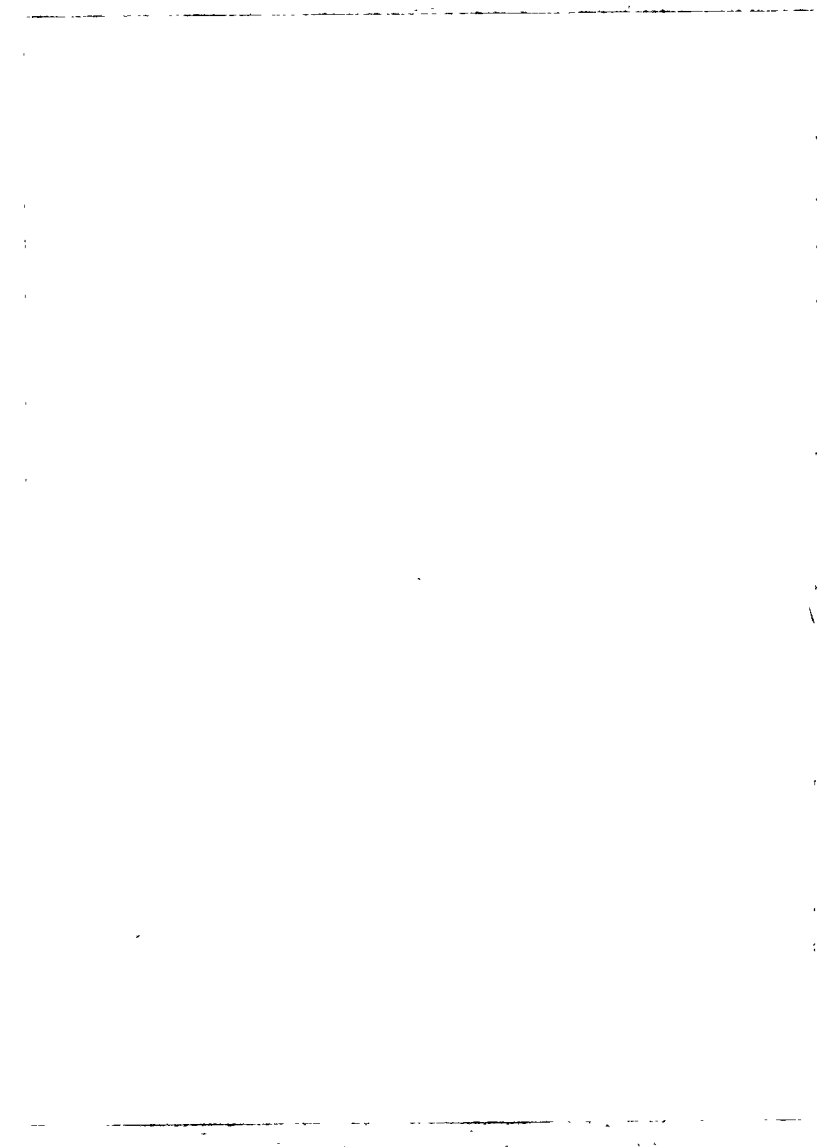

---

**CLASS 1  
LASER PRODUCT**

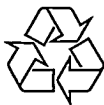

3103 306 15502

printed in Hong Kong

Vie CHC11696