

PHILIPS

AZ 7261 Portable Compact Disc Player

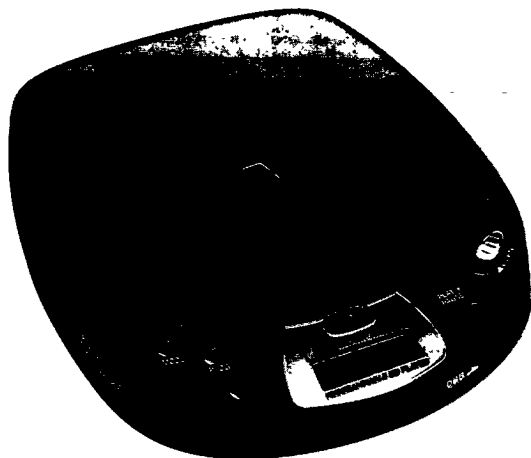

Instructions for Use
Mode d'emploi
Instrucciones de manejo
Bedienungsanleitung
Gebruiksaanwijzing
Istruzioni per l'uso
Bruksanvisning
Brugsanvisning
Käyttöohje
Manual de utilização
Οδηγίες χρήσεως



PHILIPS

English

English	Controls.....4-5	Operation.....8-12
	Power Supply.....6	General information.....13
	Connections.....7	Troubleshooting.....14-15

Français

Français	Commandes.....16-17	Fonctionnement.....20-24
	Alimentation.....18	Généralités.....25
	Branchements.....19	Recherche des pannes.....26-27

Español

Español	Mandos.....28-29	Funcionamiento.....32-36
	Alimentación.....30	Información general.....37
	Conexiones.....31	Detección de anomalías.....38-39

Deutsch

Deutsch	Bedienungselemente.....40-41	Bedienung.....44-48
	Stromversorgung.....42	Allg. Informationen.....49
	Anschlüsse.....43	Fehlersuche.....50-51

Nederlands

Nederlands	Bedieningstoetsen.....52-53	Bediening.....56-60
	Voeding.....54	Algemene informatie.....61
	Aansluitingen.....55	Problemen oplossen.....62-63

Italiano

Italiano	Comandi.....64-65	Funzionamento.....68-72
	Alimentazione.....66	Informazioni generali.....73
	Collegamenti.....67	Ricerca guasti.....74-75

Svenska	Reglage.....76-77	Bruksanvisning.....80-84
	Strömförsörjning.....78	Allmänna upplysningerar.....85
	Anslutningar.....79	Felsökning.....86-87

Svenska

Dansk	Betjeningsknapper...88-89	Anvendelse.....92-96
	Strømforsyning.....90	Generel information.....97
	Tilslutninger.....91	Fejlfinding.....98-99

Dansk

Suomi	Käyttöpainikkeet..100-101	Käyttö.....104-108
	Virransyöttö.....102	Yleistä.....109
	Kytkenät.....103	Tarkistusluettelo..110-111

Suomi

Português	Comandos.....112-113	Funcionamento.....116-120
	Alimentação.....114	Informações gerais.....121
	Ligações.....115	Avarias.....122-123

Português

Ελληνικά	Χειριστήρια.....124-125	Γενικές πληροφορίες.....133
	Τροφοδοσία.....126	Διόρθωση
	Συνδέσεις.....127	βλαβών.....134-135
	Λειτουργία.....128-132	

Ελληνικά

Norge

Typeskilt finnes på apparatens underside.

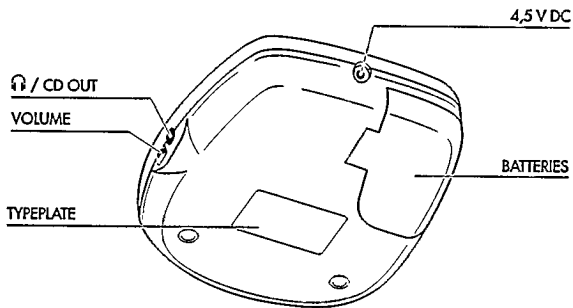
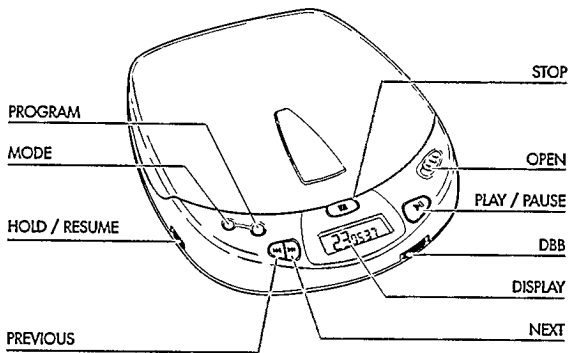

REGLAGE

Svenska

- DISPLAY** Fönster med uppgift om olika spelfunktioner, spår och tider
- ▶▶ Tangent för att välja nästa musikspår eller (om den hålls nere) för att söka ett visst avsnitt på CD-skivan framåt
- ◀◀ Tangent för att välja föregående musikspår eller (om den hålls nere) för att söka ett visst avsnitt på CD-skivan bakåt
- VOLUME** Reglage för att justera av volymen i hörlurarna
- RESUME/HOLD** Reglage för att aktivera RESUME-funktionen (uppspelning från tidigare position) och/eller HOLD-funktionen (blockering av alla tangenter)
- MODE** ○ Tangent för att välja olika uppspelningslägen:
SHUFFLE → SHUFFLE REPEAT ALL → REPEAT 1 → REPEAT ALL
→ SCAN → av.
- PROG P** Tangent för att lagra spår till ett program och för att spela upp programmet
- DBB** **Dynamic Bass Boost**: Tangent för att höja baseffekten
- STOP** ■ Tangent för att stoppa uppspelning, radera diverse inställningar, slå av CD-spelaren och aktivera laddning
- OPEN** Knapp för att öppna CD-spelarens lock
- ▶|| Start- och paustangent.
- ⊙ / CD OUT Utgång för hörlurar och fjärrkontroll (3,5 mm)
- 4,5 V DC** Ingång för extern strömförsörjning
- Battery compartment** (Batterifack) För isättning av batterier

Klass 1 laserapparat

Varning! Om apparaten används på annat sätt än denna bruksanvisning specificeras, kan användaren utsättas för osynlig laserstrålning, som överskrider gränsen för laserklass 1.

Denna apparat överensstämmer med EG:s direktiv om radioavstörning.

STRÖMFÖRSÖRJNING

Svenska

Batterieliminatör (medföljer eller anskaffas som tillbehör)

- 1 Se till att spänningen är densamma som för batterieliminatören (se tillbehör).
 - 2 Anslut batterieliminatören till CD-spelarens 4,5 DC-ingång och till vägguttaget.
- Dra alltid ut batterieliminatör ur vägguttaget när Du inte använder den.

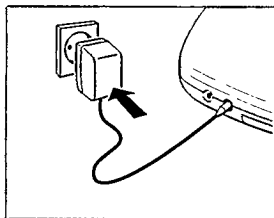

Batterier typ LR6, UM3 eller AA (medföljer eller kan anskaffas som tillbehör)

- Öppna batterifacket och sätt i 2 alkaliebatterier.

Ungefärlig speltid under normala förhållanden:
Alkaliska batterier: 6 timmar

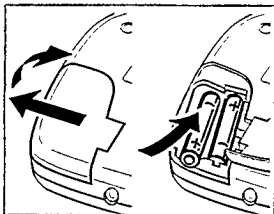

- Tag ur batterierna om de är slut eller om CD-spelaren kommer att stå oanvänd under en längre tid.



Obs: I högra hörnet av displayen visas batteriernas status:

-Om batterierna är **starka** visas ingen markering.

-Om batterierna är **svaga** tänds symbolen .

-Om batterierna är **slut** blinkar symbolen  -och meddelandet  visas. Byt batterier eller anslut till batterieliminatör.

Alla batterier innehåller kemiska substanser och måste därför tas om hand på rätt sätt när de slutanvänts.

ANSLUTNINGAR

Svenska

Hörlurar (medföljer)

- Anslut de medföljande hörlurarna (16 ohm/3,5mm kontakt) via utgången  / CD OUT.

Obs: Utgången kan också används för att ansluta ett HiFi-system (signalkabel) eller bilradio (adapterkassett eller signalkabel). I båda fallen måste volymen på CD-spelaren ställas in på läge 6 - 8.

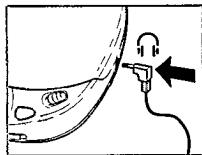

Använd huvudet när Du använder hörlurar!

För hörselns skull: Sätt inte på för hög volym i hörlurarna. Hörselexperter varnar för att konstant användning på hög volym kan skada hörseln för livet.

För trafikens skull: Använd inte hörlurarna i trafik. Det kan skapa farliga situationer och är olagligt i många länder. Om hörlurarna är av den typ som släpper in ljud utifrån är det olämpligt att vrida upp volymen så högt att Du inte kan höra vad som sker runtom.

Tillbehör (medföljer eller kan anskaffas som extra tillbehör från Din återförsäljare eller från Philips Service Center)

Tillbehör för strömförsörjning

AY 3160 batterieliminatör 4,5/400 mA likström med pluspol i mittstiftet

Note: Använd endast batterieliminatören AY 3160, andra produkter kan skada apparaten.

BRUKSANVISNING

Svenska

Hur Du lägger in CD-skivan

- Tryck lätt på CD-skivans mitt så att den ligger rätt på navet.



Hur Du tar upp CD-skivan

- Håll CD-skivan runt kanten och tryck lätt på navet.

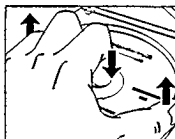

Uppspelning av CD

- Öppna locket genom att skjuta knappen markerad OPEN åt sidan.
- Lägg i en CD-skiva med den tryckta sidan uppåt.
- Stäng locket genom att trycka på höger sida.

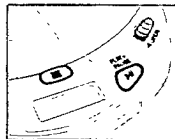

→ Displaymeddelande: (exempel)
17 / 51:06 = total speltid

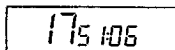

- Tryck på ►II. Då startar CD-spelaren.
→ Displaymeddelande: (exempel)
4 / 2:56 = tid som spelats av
aktuellt spår

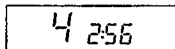

- Justera ljudet med reglagen VOLYM och DBB.
 - Uppspelningen kan avbrytas med tangenten markerad ►II. Om du trycker på ►II en gång till sätts uppspelningen igång igen.
→ Displaymeddelande: tid för aktuell position (blinkande).
 - Tryck på STOP ■ om Du vill avsluta uppspelningen.
→ Displaymeddelande: totalt antal spår / total speltid.
- Om Du trycker på STOP ■-knappen igen, slås CD-spelaren av.

Obs: Om ingen tangent tryckts ner på 60 sekunder stängs CD-spelaren av automatiskt.

BRUKSANVISNING

Svenska



Hur Du väljer ett annat spår

- Tryck snabbt på **◀◀** respektive **▶▶** en eller flera gånger om Du vill hoppa till början av aktuellt (eller föregående) respektive nästa spår.
 - Displaymeddelande: Nummer på valt spår.
 - Från uppspelningsläge: Uppspelingen fortsätter automatiskt.
 - Från stoppläge: Tryck på **▶||** för att starta uppspelningen.

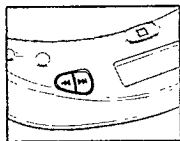

Hur Du söker ett visst avsnitt under uppspelning

- 1 Håll ner **◀◀** respektive **▶▶** om Du vill söka ett visst avsnitt framåt respektive bakåt.
 - Efter 2 sekunder börjar sökningen med hög hastighet.
- 2 Släpp upp tangenten när Du har kommit fram till det önskade avsnittet.

Obs: I lägena SHUFFLE, REPEAT 1 och PROGRAM kan sökning utföras endast inom det spår som just spelas. Sökning kan inte utföras i SCAN-läge.

TEKNISKA DATA

Frekvensomfång.....	20 - 20000 Hz
Relation signal/störning.....	typ. 88 dBA
T.H.D.	typ. 0.05 %
Omvandling	Bitkontroll konstant kalibrering
Batterier	2 x 1,5 V, typ AA / LR6 / UM3
Dimensioner (b x h x d).....	134 x 30,5 x 154 mm
Vikt (utan/med batterier).....	ca 250/290 g

BRUKSANVISNING

MODE ○ – olika uppspelningslägen

- Genom att trycka på MODE ○-tangenten kan Du välja olika uppspelningslägen:

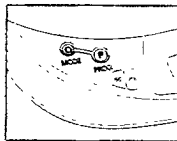

SHUFFLE: Spåren spelas *i slumpvis ordning* tills alla har spelats en gång.

SHUFFLE REPEAT ALL: Alla spår spelas *gång på gång i slumpvis ordning* tills Du går ur den uppspelningsläget.

REPEAT 1: Spåret spelas *gång på gång* tills Du går ur det uppspelningsläget.

REPEAT ALL: Skivan spelas *gång på gång* tills Du går ur det uppspelningsläget.

SCAN: Varje spår spelas i 10 sekunder tills Du går ur det uppspelningsläget eller tills alla spår har spelats en gång.

- I displayen visas det valda uppspelningsläget.
- Under uppspelning: Uppspelningen fortsätter automatiskt med det valda uppspelningsläget.
- Från stoppläge: Tryck på ►|| för att starta uppspelningen.

Observera:

- Du kan välja mellan 12 olika uppspelningslägen när Du kombinerar alla ovannämnda lägen med PROGRAM.
- Alla uppspelningslägen raderas med MODE ○-knappen.

BRUKSANVISNING

PROG – programmering av spår (max 15 spår)

- 1 Välj önskat spår med PREV ◀◀ eller NEXT ▶▶.
- 2 När önskat spår visas i displayen trycker Du på PROG så att spåret lagras i minnet.

→ Displaymeddelande: Spårets nummer
/ P / totalt antal lagrade spår

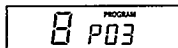

Observera:

- Om Du försöker lagra mer än 15 spår visar displayen **FULL**.
- Om Du trycker på **PROG** utan att ha valt något spår visar displayen **SELECT**.

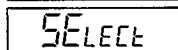
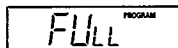

Uppspelning av program:

- Från STOP-läge: Tryck på PLAY/PAUSE ▶▶.
- Från uppspelningsläge: Tryck först på STOP ■ och sedan på PLAY/PAUSE ▶▶.
 - Displaymeddelande: PROGRAM
 - Programmet spelas i valt uppspelningsläge (t ex shuffle).

Kontroll av inställningarna:

- Håll ner PROG i mer än 2 sekunder.
 - Displaymeddelande: Alla lagrade spår visas en kort stund ett efter ett.

Radering av program i STOP-läge:

- Tryck på STOP ■ om Du vill radera programmet.
 - PROGRAM försvinner i displayen och programmet raderas.
 - **CL ER F** visas en kort stund i displayen.

Obs: Programmet raderas också när strömtillförseln bryts eller när locket öppnas.

BRUKSANVISNING

Svenska

DBB - för att höja baseffekten

- Aktivera DBB-minnet genom att dra DBB-reglaget till höger.

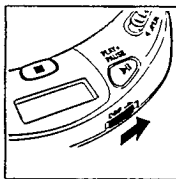

RESUME / HOLD

RESUME – uppspelning från den position där den avbröts

- Aktivera RESUME-funktionen genom att dra RESUME/HOLD till mitten.
- Om Du stoppar uppspelningen genom att trycka på STOP ■ lagras den sist spelade positionen.
- Tryck på ►|| om Du vill börja lyssna igen från den position där uppspelningen avbröts.

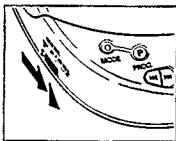

HOLD – frångkoppling av alla tangenter

- Aktivera HOLD-funktionen genom att dra RESUME/HOLD längst ut till höger.
→ Då är alla tangenter frångopplade och fungerar inte förrän Du stänger av funktionen igen. Om Du trycker på en tangent (utom OPEN) visar displayen meddelandet HOLD.

Observera:

-I HOLD-läge aktiveras automatiskt RESUME-funktionen.

-Om Du öppnar locket raderas informationen angående senaste position.

ALLMÄNNA UPPLYSNINGAR

Svenska

Skötsel

- CD-spelarens lins (X) får aldrig vidröras!
- Utsätt inte CD-spelaren, batterierna eller CD-skivorna för fukt eller väta, sand, damm eller stark värme från element eller direkt solljus.
- Linsen kan bli immig om CD-spelaren plötsligt flyttas från kall till varm miljö, och då omöjliggörs all uppspelning. Låt CD-spelaren stå i värmen en stund tills kondensen dunstar.
- CD-spelaren kan rengöras med mjukt lätt fuktat sämskskinn. Använd inte rengöringsmedel, eftersom det kan vara frätande.
- Lyft alltid CD-skivan i kanten och lägg tillbaka den i fodralet efter användning.
- För att rengöra CD-skivan kan Du torka av den med en mjuk luddfri duk från mitten rakt ut mot kanten. Rengöringsmedel kan förstöra skivan!
- Om en nyköpt CD-skiva inte ligger rätt på navet beror det på att det sitter små ojämnheter runt skivans mitthål. Ta bort ojämnheterna genom att gnida kanten på mitthålet med en penna eller liknande.

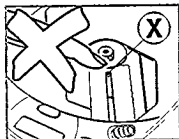

Miljöinformation

- Var vänlig rätta Dig efter de lokala bestämmelserna angående kassering av förpackningsmaterial, använda batterier och gammal utrustning.
- Allt onödigt förpackningsmaterial har undvikits. Vi har gjort vårt yttersta för att underlätta källsortering: kartong (lådan), svällande styrenplast (stötskydd) och etylenplast (plastpåsar, skyddande skumgummiplatta).
 - CD-spelaren består av material som kan återvinnas om den tas om hand av specialföretag.
 - Kasta inte använda batterier i hushållssoporna.

FELSÖKNING

Svenska

- Om fel uppstår bör Du gå igenom nedanstående punkter innan Du lämnar in CD-spelaren för reparation.
- Om Du inte kan åtgärda problemet genom att följa anvisningarna nedan bör Du vända Dig till Din återförsäljare eller serviceverkstug.

PROBLEM	TROLIG ORSAK	ÅTGÄRD
Ingen ström eller ingen uppspelning	Batterier	
	Batterierna fel insatta	Sätt i batterierna rätt
Display: inget meddelande	Nyinsatta batterier	Tryck på ►II
	Batterierna slut	Byt/ladda batterierna
	Kontaktpolerna smutsiga	Rengör dem med en trasa
	Batterieliminators	Sätt i
	Glappkontakt	batterieliminators ordentligt
	I bilen	
	Cigarettändaren blir strömlös när tändningen vrids av.	Vrid på tändningen eller sätt i batterier
☞ CD-spelaren startar inte eller tystnar	HOLD-funktionen är aktiverad	Stäng av HOLD-funktionen
	Locket är inte riktigt stängt	Stäng locket ordentligt
	Kondens på linsen	Låt CD-spelaren stå i värmen tills imman dunstar
Display: inget meddelande eller <i>no disc</i>	Ingen eller fel ilagd CD	Lägg i en CD med etiketten upp
	CD-skivan repad	Tag en annan CD-skiva
	CD-skivan smutsig	Torka av CD-skivan
Batteriladdning i enheten fungerar inte, laddnings-lampan lyser inte	Fel sorts batterier	Endast batteripaket kan laddas upp i enheten
	Kontakterna smutsiga	Torka av dem med en trasa
Uppspelningen börjar inte från första spåret	RESUME, SHUFFLE eller PROGRAM aktiverade	Stäng av RESUME, SHUFFLE eller PROGRAM

FELSÖKNING

Under inga som helst omständigheter får du på egen hand försöka reparera apparaten, eftersom detta upphäver din garanti!

Svenska

PROBLEM	TROLIG ORSAK	ÅTGÄRD	
Inget eller dåligt ljud	PAUSE aktiverad	Tryck på ►	
	Glappkontakt eller felaktiga anslutningar	Kontrollera anslutningarna	
	Låg volym	Justera volymen	
	Hörlurarna felvända	Kontrollera markeringarna L (vänster) och R (höger)	
	Hörlurskontakten smutsig	Torka av hörlurskontakten	
	Starka magnetfält nära CD-spelaren	Flytta CD-spelaren eller flytta kablarna	
	Elektrostatisk laddning från användaren via CD-spelaren	Tryck på ◀◀ eller ▶▶ en gång eller på ► två gånger	
	I bilen		
	Kraftiga skakningar	Flytta CD-spelaren	
	Adapterkassetten felaktigt insatt	Sätt i adapterkassetten ordentligt	
Temperaturen i bilen är hög/låg	Vänta tills CD-spelaren har anpassat sig till omgivningen		
Cigarettändaren eller DC-ingången smutsiga	Rengör cigarettändaren eller DC-ingången		
Fel spelriktning på bilens kassettspelare	Byt riktning på kassettspelaren		
Brum eller brus i bilen	Olämpligt bilradiouttag	Använd adapterkassetten	
Fjärrkontrollen fungerar dåligt	Fjärrkontroll ej riktigt ansluten till  / CD OUT -ingången	Kontrollera anslutningarna	

**CLASS 1
LASER PRODUCT**

