

PHILIPS

AZ 7261 Portable Compact Disc Player



Instructions for Use
Mode d'emploi
Instrucciones de manejo
Bedienungsanleitung
Gebruiksaanwijzing
Istruzioni per l'uso
Bruksanvisning
Brugsanvisning
Käyttöohje
Manual de utilização
Οδηγίες χρήσεως



PHILIPS

English

English	Controls.....	4-5	Operation	8-12
	Power Supply	6	General information.....	13
	Connections.....	7	Troubleshooting	14-15

Français

Français	Commandes	16-17	Fonctionnement	20-24
	Alimentation.....	18	Généralités	25
	Branchements	19	Recherche des pannes	26-27

Español

Español	Mandos	28-29	Funcionamiento.....	32-36
	Alimentación	30	Información general.....	37
	Conexiones.....	31	Detección de anomalías.....	38-39

Deutsch

Deutsch	Bedienungselemente	40-41	Bedienung	44-48
	Stromversorgung	42	Allg. Informationen	49
	Anschlüsse	43	Fehlersuche.....	50-51

Nederlands

Nederlands	Bedieningstoetsen	52-53	Bediening	56-60
	Voeding.....	54	Algemene informatie	61
	Aansluitingen	55	Problemen oplossen.....	62-63

Italiano

Italiano	Comandi	64-65	Funzionamento.....	68-72
	Alimentazione	66	Informazioni generali.....	73
	Collegamenti	67	Ricerca guasti	74-75

Svenska	Reglage.....76-77	Bruksanvisning.....80-84
	Strömförsörjning.....78	Allmänna
	Anslutningar.....79	upplysningar.....85
		Felsökning.....86-87

Svenska

Dansk	Betjeningsknapper...88-89	Anvendelse.....92-96
	Strømforsyning.....90	Generel information.....97
	Tilslutninger.....91	Fejlfinding.....98-99

Dansk

Suomi	Käyttöpainikkeet..100-101	Käyttö.....104-108
	Virransyöttö.....102	Yleistä.....109
	Kytkenät.....103	Tarkistusluettelo..110-111

Suomi

Português	Comandos.....112-113	Funcionamento.....116-120
	Alimentação.....114	Informações gerais.....121
	Ligações.....115	Avarias.....122-123

Português

Ελληνικά	Χειριστήρια.....124-125	Γενικές
	Τροφοδοσία.....126	πληροφορίες.....133
	Συνδέσεις.....127	Διόρθωση
	Λειτουργία.....128-132	βλαβών.....134-135

Ελληνικά

Norge

Typeskilt finnes på apparatens underside.

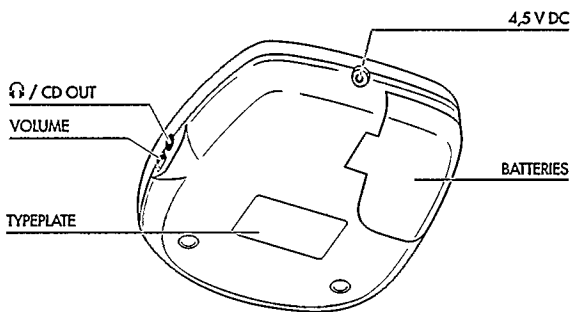
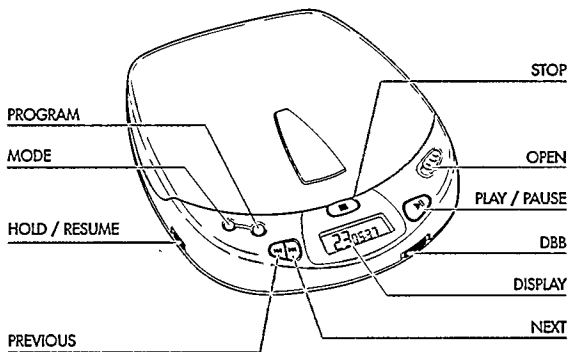

BEDIENINGSTOETSEN

- DISPLAY** In het display verschijnen de manier van afspelen, het nummer en de speelduur
- ▶▶** Toets voor het opzoeken van het volgende nummer of, als u de toets ingedrukt houdt, voor het opzoeken van een passage verderop op de CD
- ◀◀** Toets voor het opzoeken van het vorige nummer of, als u de toets ingedrukt houdt, voor het opzoeken van een eerdere passage op de CD
- VOLUME** Knop voor het regelen van het volume van de hoofdtelefoonuitgang
- RESUME/HOLD** Schakelaar voor het inschakelen van de RESUME-functie (hervatten van het afspelen) en/of de HOLD-functie (blokkeren van alle toetsen)
- MODE** ○ Toets voor het selecteren van de diverse manieren van afspelen: SHUFFLE→SHUFFLE REPEAT ALL→REPEAT 1→REPEAT ALL→SCAN→uit
- PROG P** Toets voor het vastleggen van nummers in een programma en voor het controleren van het programma
- DBB** **Dynamic Bass Boost**: toets voor het versterken van de lage tonen
- STOP** ■ Toets om het afspelen te beëindigen, om diverse instellingen te wissen, om de CD-speler uit te zetten en om het opladen te starten.
- OPEN** Schuifschakelaar voor het openen van het CD-deksel
- ▶||** Toets om het afspelen van een CD te starten en te onderbreken
- 🔌 / CD OUT** Aansluiting voor een hoofdtelefoon of afstandsbediening (3,5 mm)
- 4,5 V DC** Ingang voor externe voeding
- Battery compartment** (Batterijvak) voor het plaatsen van de batterijen

Dit apparaat voldoet aan de radio-ontstoringseisen van de Europese Gemeenschap.

Netadapter (meegeleverd of los verkrijgbaar)

- 1 Controleer of de plaatselijke spanning overeenkomt met de spanning van de adapter (zie accessoires).
- 2 Verbind de netadapter met de 4.5 V DC-aansluiting van de speler en het stopcontact.
 - Haal de adapter uit het stopcontact telkens als deze niet wordt gebruikt.

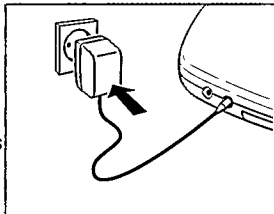

Batterijen, type LR6, UM3 of AA (meegeleverd of los verkrijgbaar)

- Maak het batterijvak open en plaats er 2 alkaline batterijen in.
Speelduur onder normale omstandigheden:
Alkaline batterijen: 6 uur
- Verwijder de batterijen als ze leeg zijn of als u de CD-speler langere tijd niet zult gebruiken.

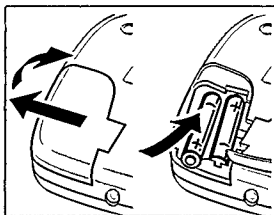

Opmerking: Rechtsboven in het display wordt de capaciteit van de batterijen aangegeven.

-Volle batterijen: geen indicatie.

-Bijna lege batterijen: het symbool  verschijnt.

-Lege batterijen: het symbool  knippert en de melding  verschijnt.

Vervang de batterijen of sluit de netadapter aan.



Batterijen niet weggooiden,
maar inleveren als KCA.



AANSLUITINGEN

Aansluiten van de hoofdtelefoon (meegeleverd)

- Sluit de meegeleverde hoofdtelefoon (16 ohm/ 3,5 mm-stekker) aan op de  / CD OUT -aansluiting.

Opmerking: U kunt deze aansluiting ook aansluiten op uw hifi-systeem (aansluitkabel) of van op uw auto-radio (adaptercassette of aansluitkabel). In beide gevallen moet u het geluid van de CD-speler op zetten 6 -8.

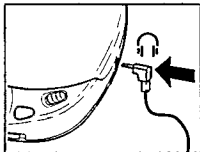

Hoofdtelefoon op: houd het hoofd erbij

Bescherm uw gehoor: Zet het geluid van de hoofdtelefoon niet te hard.

Deskundigen wijzen erop dat uw gehoor beschadigd kan worden wanneer de hoofdtelefoon voortdurend (te) hard staat.

Veilig in het verkeer: Zet de hoofdtelefoon niet op terwijl u achter het stuur zit.

Dit kan een ongeluk veroorzaken en bovendien is het in veel landen wettelijk verboden. Ook al heeft u een hoofdtelefoon waarmee u nog kunt horen wat er om u heen gebeurt, zet dan het geluid niet zo hard dat dit niet meer kan.

Accessoires

(meegeleverd of los verkrijgbaar bij uw handelaar of Philips Servicecentrum)

Accessoires voor de voeding

AY 3160 netadapter 4,5 V/400 mA gelijkstroom, pluspool aan de middenpen

Opmerking: Gebruik enkel de AY 3160 adapter, andere producten kunnen het apparaat beschadigen.

BEDIENING

Plaatsen van de CD

- Druk de CD in het midden goed aan zodat hij goed op zijn plaats ligt.

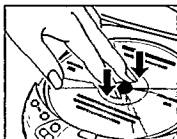

Uitnemen van de CD

- Houd de CD bij de rand vast en druk zacht in het midden.

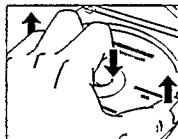

Afspelen van een CD

- 1 Schuif de OPEN-schakelaar opzij om het deksel te openen.
- 2 Plaats een audio-CD met de bedrukte kant naar boven.
- 3 Druk op de rechterkant van het deksel om het te sluiten.

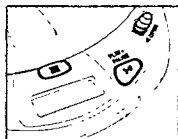

→ Display-indicatie: (bijvoorbeeld)

17 = totale aantal nummers / 51:06 = totale speelduur

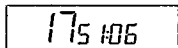

- 4 Druk op de ►II-toets om het afspelen te starten.

→ Display-indicatie: (bijvoorbeeld)

4 = huidige nummer / 2:56 = verstreken speelduur van dit nummer

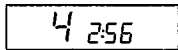

- 5 Stel de klank in met de toetsen VOLUME en DBB.
 - 6 U kunt het afspelen van de CD onderbreken door op de ►II-toets te drukken. Het afspelen wordt hervat als u nogmaals op de ►II-toets drukt.
→ Display-indicatie: de tijd van de huidige positie (knippert).
 - 7 Druk op de STOP ■-toets om het afspelen te beëindigen.
→ Display-indicatie: totale aantal nummers / totale speelduur.
- Als u nogmaals op de STOP ■-toets drukt dan zet u het apparaat uit.

Opmerking: Als gedurende 90 seconden geen enkele toets ingedrukt wordt, dan schakelt het apparaat automatisch uit.



Kiezen van een ander nummer

- Druk één of meerdere keren kort op de toets **◀◀** of **▶▶** om naar het begin van het huidige of een vorig nummer of een volgend nummer te gaan.
 - Display-indicatie: het gekozen nummer.
 - Tijdens het afspelen: de CD-speler gaat automatisch verder met het gekozen nummer.
 - Als de speler stilstaat: druk op de **▶||**-toets om het afspelen te starten.

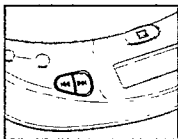

Zoeken naar een passage tijdens het afspelen

- 1 Houd de toets **◀◀** of **▶▶** ingedrukt om een bepaalde passage eerder of verderop op de CD op te zoeken.
 - Na 2 seconden wordt het zoeken versneld.
- 2 Laat de toets los zodra u bij de gewenste passage komt.

Opmerking: Bij SHUFFLE, REPEAT 1 of PROGRAM, kan enkel gezocht worden binnen het nummer in kwestie. Bij SCAN is zoeken niet mogelijk.

TECHNISCHE GEGEVENS

Frequentiebereik	20 - 20000 Hz
Signaal/ruisverhouding	typ. 88 dBA
Totale harmonische vervorming	typ. 0,05 %
Conversie	Continue bemonsteringsfrequentiekalibratie

Batterijen	2 x 1.5 V, type AA / LR6 / UM3
Afmetingen (b x h x d)	134 x 30,5 x 154 mm
Gewicht (zonder/met batterijen)	circa 250/290 gms

BEDIENING

MODE ○ – verschillende manieren van afspelen

- Druk op de MODE ○ -toets om te kiezen uit de verschillende manieren van afspelen:

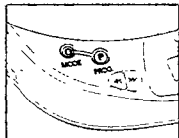

SHUFFLE: De nummers worden **in willekeurige volgorde** allemaal één keer afgespeeld.

SHUFFLE REPEAT ALL: Alle nummers worden **in willekeurige volgorde herhaald** totdat u deze keuze beëindigt.

REPEAT 1: Hetzelfde nummer wordt **herhaald** totdat u deze keuze beëindigt.

REPEAT ALL: De hele CD wordt **herhaald** totdat u deze keuze beëindigt.

SCAN: Elk nummer wordt gedurende 10 seconden afgespeeld totdat u deze keuze beëindigt of totdat alle nummers aan de beurt geweest zijn.

- De gekozen manier van afspelen verschijnt in het display.
- Tijdens het afspelen: het afspelen van de cd gaat automatisch verder op de manier die u gekozen heeft.
- Terwijl de speler stilstaat: druk op de ►||-toets om het afspelen van de cd te starten.

Opmerkingen:

- U kunt uit 12 verschillende manieren van afspelen kiezen als u de bovenstaande manieren combineert met behulp van de PROGRAM-functie.
- Met de MODE ○ -toets schakelt u alle keuzes uit.

PROG - programmeren van nummers (max. 15 nummers)

- 1 Kies het gewenste nummer met PREV ◀◀ of NEXT ▶▶.
- 2 Druk, zodra het gewenste nummer in het display verschijnt, op de PROG-toets om het nummer in het geheugen op te slaan.

→ Display-indicatie: het gekozen nummer
/ P / totale aantal opgeslagen nummers, vb.

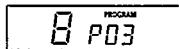

Opmerkingen:

- Als u probeert meer dan 15 nummers op te slaan, dan verschijnt in het display **FULL**.
- Als u PROG drukt zonder eerst een nummer te hebben gekozen, dan verschijnt in het display **SELECT**.

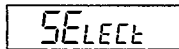
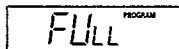

Afspelen van een programma:

- Als u de nummers gekozen heeft terwijl de speler stilstond, druk dan op de PLAY/PAUSE ▶|| -toets.
- Als u de nummers gekozen heeft tijdens het afspelen, druk dan eerst op STOP ■ en vervolgens op de PLAY/PAUSE ▶|| -toets.
 - Display-indicatie: PROGRAM.
 - Uw programma wordt afgespeeld op de manier die u gekozen heeft (vb. SHUFFLE).

Controleren van het programma:

- Houd de PROG-toets minimaal 2 seconden ingedrukt.
 - Display-indicatie: alle opgeslagen nummers knipperen achtereenvolgens gedurende korte tijd.

Wissen van het programma terwijl de speler stilstaat:

- Druk op de STOP ■ -toets om het programma te wissen.
 - PROGRAM verdwijnt uit het display en uw programma is gewist.
 - In het display verschijnt heel even **CLEAR**.

Opmerking: Het programma wordt ook gewist als de stroom onderbroken wordt of als u het deksel opent.

BEDIENING

DBB - voor het versterken van de lage tonen

- Schuif de DBB-schakelaar naar rechts om de DBB-functie aan te zetten.

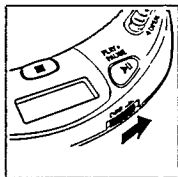

RESUME / HOLD-schakelaar

RESUME – Hervatten van het afspelen

- Schuif de RESUME/HOLD-schakelaar in de middelste stand om de RESUME-functie aan te zetten.
- Als u nu op de STOP ■ -toets drukt om het afspelen te beëindigen, dan wordt de laatst afgespeelde positie opgeslagen.
- Druk op ►II om het afspelen te hervatten vanaf de positie waar het afspelen eerder was beëindigd.

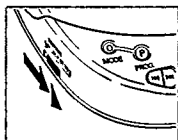

HOLD – Blokkeren van alle toetsen

- Schuif de RESUME/HOLD-schakelaar helemaal naar rechts om de HOLD-functie aan te zetten.
 - Alle toetsen zijn nu geblokkeerd en u kunt ze niet meer gebruiken totdat u de functie weer uitzet. Als u nu op een toets drukt (uitgezonderd OPEN), verschijnt in het display HOLD.

Opmerkingen:

- Als de HOLD-functie aanstaat, dan staat ook automatisch de RESUME-functie aan.
- Maak het CD-deksel niet open; de informatie over de laatst afgespeelde positie wordt dan namelijk gewist.

ALGEMENE INFORMATIE

Onderhoud

- Raak nooit de lens (X) van de CD-speler aan!
- Bescherm de CD-speler, de batterijen en de CD's tegen regen en vocht, zand en stof en extreem hoge temperaturen zoals bij verwarmingsapparatuur of in de volle zon.
- De lens kan beslaan als de CD-speler vanuit de kou in een warme ruimte komt. Het afspelen van een CD is dan niet mogelijk. Laat de CD-speler in de warme ruimte staan totdat de condens verdwijnt.
- U kunt de CD-speler schoonmaken met een zachte, vochtige zeemlap. Gebruik geenschoonmaakmiddelen want die kunnen krassen veroorzaken.
- Neem de CD altijd bij de rand vast en berg hem na gebruik weer op in het doosje.
- Maak de CD schoon door met een zachte, pluisvrije doek vanuit het midden in een rechte lijn naar de rand te wrijven. Schoonmaakmiddelen kunnen de CD beschadigen!
- Als u een nieuwe CD niet in het midden vast kunt drukken, dan zitten er oneffenheden aan de rand van de middenopening. U kunt die verwijderen door met bijvoorbeeld een pen langs de rand van de opening te wrijven.

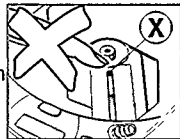

Met het oog op het milieu

- Informeel waar u verpakkingsmateriaal, lege batterijen en oude apparatuur voor recycling kunt inleveren.
- Wij hebben de hoeveelheid verpakkingsmateriaal zoveel mogelijk beperkt en ervoor gezorgd dat de verpakking gemakkelijk in 3 materialen te scheiden is: karton (doos), polystyreen-schuim (buffer), polyethyleen (zakken, plastic folie).
 - Uw apparaat bestaat uit materialen die door een gespecialiseerd bedrijf gerecycled kunnen worden.
 - Gooi uw lege batterijen niet bij het huishoudafval.

PROBLEMEN OPLOSSEN

- Als zich een probleem voordoet, controleer dan eerst de punten op de onderstaande lijst voordat u het apparaat ter reparatie aanbiedt.
- Kunt u het probleem niet oplossen aan de hand van deze aanwijzingen, neem dan contact op met uw leverancier of service-organisatie.

PROBLEEM MOGELIJKE OORZAAK OPLOSSING

Geen voeding of de Batterijen

CD-speler wil niet starten	De batterijen zijn verkeerd geplaatst	Plaats de batterijen op de juiste manier in de speler
	Nieuwe batterijen	Druk op ►II
Geen display-indicatie	De batterijen zijn leeg	Vervang de batterijen/laad ze op
	De contactpennen zijn vuil	Maak schoon met een doek
	Netadapter niet goed aangesloten	Sluit de adapter goed aan
	In de auto De sigarettenaansteker geeft geen spanning als de motor uitstaat	Start de motor of gebruik batterijen



Het afspelen wil niet starten of wordt onderbroken	De HOLD-functie staat aan	Zet de HOLD-functie uit
	Het deksel van de CD-speler is niet goed dicht	Sluit het deksel goed
	Vocht of condens op de lens	Zet de speler op een warme plaats totdat het vocht verdampt is

Nederlands

Geen display-indicatie

of no disc	Er zit geen CD in het apparaat of de CD ligt verkeerd	Leg er een CD in met het etiket naar boven
	Er zitten krassen op de CD	Gebruik een andere CD
	De CD is vuil	Maak de CD schoon
Het opladen van batterijen in de speler werkt niet, geen CHARGE-indicatie	Verkeerde batterijen	In de speler kunnen enkel de juiste batterijen opgeladen worden
	De contactpennen zijn vuil	Maak schoon met een doek

Weergave start niet met het 1. nummer	RESUME of SHUFFLE of PROGRAM is geactiveerd	Schakel RESUME, SHUFFLE of PROGRAM uit
--	---	--

PROBLEMEN OPLOSSEN

Probeer in geen geval het apparaat zelf te repareren want dan vervalt de garantie.

PROBLEEM	MOGELIJKE OORZAAK	OPLOSSING
Geen of slecht geluid	PAUSE staat aan	Druk op ►
	Losse of verkeerde aansluitingen	Controleer de aansluitingen
	Het geluid staat te zacht	Stel het volume in
	U heeft de hoofdtelefoon omgekeerd opgezet	Let op de aanwijzingen L (links) en R (rechts)
	De stekker van de hoofdtelefoon is vuil	Maak de stekker van de hoofdtelefoon schoon
	Sterk magnetisch veld in de buurt van de CD-speler	Plaats de speler ergens anders of verander de aansluitingen
	Elektrostatische ontlading van de gebruiker via de CD-speler	Druk één maal op ◀◀ of ▶▶ of druk twee maal op ►
	In de auto	Zet de
	Sterke trillingen	speler op een andere plaats
	De adaptercassette is verkeerd ingebracht	Plaats de adaptercassette op de juiste manier
	De temperatuur in de auto is te hoog/te laag	Laat de CD-speler acclimatiseren
De sigarettenaansteker is vuil	Maak de sigarettenaansteker schoon	
	De autoreverse-functie van de autocassettespeler staat in de verkeerde afspelrichting	Kies de andere afspelrichting
Brom/ruis in de auto	Ongeschikte ingang op de autoradio	Gebruik de adaptercassette
De afstandsbediening werkt niet	De afstandsbediening is niet goed aangesloten op de ⚡ / CD OUT -bus	Controleer de aansluiting

**CLASS 1
LASER PRODUCT**

