

PHILIPS

AZ 7261 Portable Compact Disc Player



Instructions for Use
Mode d'emploi
Instrucciones de manejo
Bedienungsanleitung
Gebruiksaanwijzing
Istruzioni per l'uso
Bruksanvisning
Brugsanvisning
Käyttöohje
Manual de utilização
Οδηγίες χρήσεως



PHILIPS

English

English	Controls.....	4-5	Operation	8-12
	Power Supply	6	General information.....	13
	Connections.....	7	Troubleshooting	14-15

Français

Français	Commandes	16-17	Fonctionnement	20-24
	Alimentation.....	18	Généralités	25
	Branchements	19	Recherche des pannes	26-27

Español

Español	Mandos	28-29	Funcionamiento.....	32-36
	Alimentación	30	Información general	37
	Conexiones.....	31	Detección de anomalías.....	38-39

Deutsch

Deutsch	Bedienungselemente	40-41	Bedienung	44-48
	Stromversorgung	42	Allg. Informationen	49
	Anschlüsse	43	Fehlersuche.....	50-51

Nederlands

Nederlands	Bedieningstoetsen	52-53	Bediening	56-60
	Voeding.....	54	Algemene informatie	61
	Aansluitingen	55	Problemen oplossen.....	62-63

Italiano

Italiano	Comandi	64-65	Funzionamento.....	68-72
	Alimentazione	66	Informazioni generali.....	73
	Collegamenti	67	Ricerca guasti	74-75

Svenska	Reglage.....76-77	Bruksanvisning.....80-84
	Strömförsörjning.....78	Allmänna
	Anslutningar.....79	upplysningar.....85
		Felsökning.....86-87

Svenska

Dansk	Betjeningsknapper...88-89	Anvendelse.....92-96
	Strømforsyning.....90	Generel information.....97
	Tilslutninger.....91	Fejlfinding.....98-99

Dansk

Suomi	Käyttöpainikkeet..100-101	Käyttö.....104-108
	Virransyöttö.....102	Yleistä.....109
	Kytkenät.....103	Tarkistusluettelo..110-111

Suomi

Português	Comandos.....112-113	Funcionamento.....116-120
	Alimentação.....114	Informações gerais.....121
	Ligações.....115	Avarias.....122-123

Português

Ελληνικά	Χειριστήρια.....124-125	Γενικές
	Τροφοδοσία.....126	πληροφορίες.....133
	Συνδέσεις.....127	Διόρθωση
	Λειτουργία.....128-132	βλαβών.....134-135

Ελληνικά

Norge

Typeskilt finnes på apparatens underside.

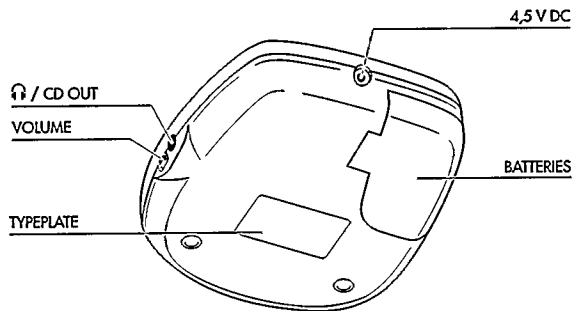
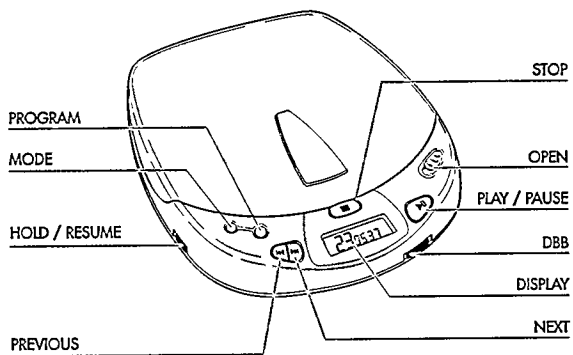

KÄYTTÖPAINIKKEET

- DISPLAY** Näyttö toiminnoille, kappaleille ja ajoille
▶▶ Seuraavan kappaleen valinta; tai jatkuvasti painamalla tietyn kohdan haku levyltä
◀◀ Edellisen kappaleen valinta; tai jatkuvasti painamalla tietyn kohdan haku levyltä
VOLUME Kuulokeliitännän äänenvoimakkuuden säätö
RESUME/HOLD Toimintojen RESUME (toiston uudelleen aloitus) ja/tai HOLD (painikkeiden lukitus) kytkentä
MODE ○ Eri toimintojen valinta: SHUFFLE→SHUFFLE REPEAT ALL→REPEAT 1→REPEAT ALL→SCAN→katkaistu
PROG P Kappaleiden tallennus muistiin ohjelmaksi ja ohjelman selaus
DBB **Dynaaminen bassoboosteri:** Voimistaa bassotoistoa
STOP ■ Toiston pysäytys, erilaisten asetusten poisto, CD-soittimen virran katkaisu ja latauksen aktivointi
OPEN CD-soittimen kannen avauskytkin
▶II Toiston aloitus ja keskeytys
Ⓞ / CD OUT Liitäntä kuulokkeelle ja kauko-ohjaimelle (3,5 mm)
4,5 V DC Liitäntä ulkoiselle virtalähteelle
Battery compartment (PARISTOKOTELO) Paristoja varten

Suomi

Oikeus muutoksiin varataan.

Laitte täyttää Euroopan yhteisön radiohäiriösuojausta koskevat määräykset. Laitte ei saa olla alttiina tippu- ja roiskevedelle.

Luokan 1 laserlite

Varoitus! Laitteen käyttäminen muulla kuin tässä käyttöohjeessa mainitulla tavalla saattaa altistaa käyttäjän turvallisuusluokan 1 ylittävälle näkymättömälle lasersäteilylle.

VIRRANSYÖTTÖ

Verkkolaite (toimitetaan mukana tai saatavissa erikseen)

- 1 Tarkista ensin, että verkkolaitteen jänniteasetus vastaa paikallista verkkojännitettä (ks. Tarvikkeet).
- 2 Yhdistä verkkolaite soittimen liitintään 4,5 V DC ja pistorasiaan.
 - Irrota verkkolaite, aina kun et käytä sitä.

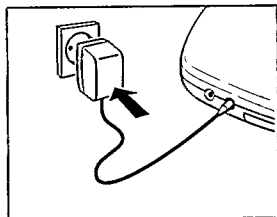

Suomi

Paristot (koko LR6, UM3 tai AA) (toimitetaan mukana tai saatavissa erikseen)

- Avaa paristolokero ja aseta sinne 2 alkaliparistoa.

Tyypillinen toisto-aika normaalioloissa:
Alkaliparistot: 6 tuntia

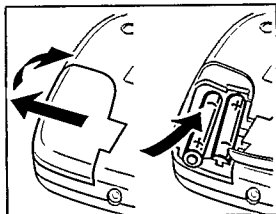

- Poista paristot, jos ne ovat tyhjä tai CD-soitinta ei pitkään aikaan käytetä.



Huom. Paristojen kunto näkyy näytön oikeassa kulmassa.

-Paristot täynnä: ei ilmaisinta.

-Paristot heikot:  -ilmaisimien syy.

-Paristot tyhjä:  -ilmaisimien vilkkuu ja näytössä näkyy  . Vaihda paristot tai yhdistä verkkolaite.

Kaikki paristot sisältävät kemiallisia aineita ja siksi ne on hävitettävä asianmukaisesti.

Kuulokkeen yhdistäminen (mukana)

- Yhdistä mukana toimitettu kuuloke (16 ohmia/ 3,5 mm:n jakki) liitäntään  / CD OUT.

Huom. Käytä samaa liitäntää laitteen yhdistämiseen hifisarjaan (signaalijohto) tai autoradioon (kasettisoitin tai signaalijohto). Kummassakin tapauksessa CD-soittimen äänenvoimakkuus on asetettava 6 - 8.

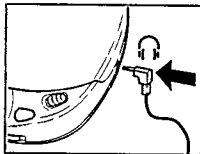

Käytä kuulokkeita järkevästi

Turvallinen kuuntelu: Älä säädä kuulokkeiden äänenvoimakkuutta suureksi.

Asiantuntijoiden mielestä kuulokkeiden käyttö jatkuvasti suurella voimakkuudella saattaa huonontaa kuuloa pysyvästi.

Liikenneturvallisuus: Älä käytä kuulokkeita ajaessasi moottoriajoneuvoa. Saatat vaarantaa liikennettä, mikä on rangaistava teko. Vaikka kuulokkeet olisivat avonaista mallia, älä silti säädä äänenvoimakkuutta niin suureksi, ettet kuule mitä ympärilläsi tapahtuu.

Suomi

Tarvikkeet

(toimitetaan mukana tai saatavissa erikseen)

Tarvikkeita virran syöttöön

AY 3160 - verkkolaite 4,5 V/400 mA tasavirta, plus-napa keskinastaan

Huom. Käytä vain adapteria AY 3160; muut tuotteet voivat vahingoittaa laitetta.

KÄYTTÖ

CD-levyn syöttö

- Paina CD-levyä kevyesti keskeltä alas, niin että keskitappi tulee esiin.



CD-levyn poisto

- Nosta CD-levyä reunoista ja paina samalla keskitappia.

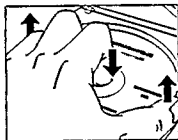

CD-levyn toisto

Suomi

- 1 Avaa CD-soittimen kansi työntämällä OPEN-kytkintä sivulle.

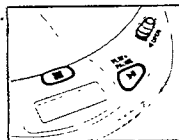

- 2 Aseta levy painettu puoli ylöspäin.
- 3 Sulje kansi painamalla oikeasta reunasta.

- Näyttö: (esimerkki)
 $17 = \text{kappaleiden määrä} / 51:06 = \text{kokonaisaika}$

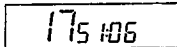

- 4 Aloita toisto painamalla painiketta ►II.

- Näyttö: (esimerkki)
 $4 = \text{nykyinen kappale} / 2:56 = \text{nykyisen kappaleen kuluva aika}$

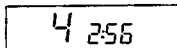

- 5 Säädä ääntä säätimillä VOLUME ja DBB.
 - 6 Voit välillä keskeyttää toiston painamalla painiketta ►II. Toisto jatkuu, jos painiketta ►II painetaan uudelleen.
→ Näyttö: senhetkisen kohdan aika (vilkkuu).
 - 7 Toisto lopetetaan painamalla painiketta STOP ■.
→ Näyttö: kappaleiden määrä/kokonaisaika.
- Jos painat uudelleen painiketta STOP ■, laitteen toiminta katkeaa.

Huom. Jos mitään painiketta ei paineta 90 sekuntiin, laitteen toiminta katkeaa automaattisesti.



Kappaleen vaihto

- Paina painiketta ◀◀ tai ▶▶ yhden tai useamman kerran, kun haluat siirtyä saman, edellisen tai seuraavan kappaleen alkuun.
 - Näyttö: valitse kappalenumero.
 - Toistossa: CD-levyn toisto jatkuu automaattisesti valitusta kappaleesta.
 - Pysäytettynä: aloita toisto painamalla painiketta ▶▶.

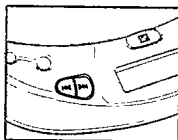

Tietyn kohdan haku toistossa

- 1 Pitämällä painiketta ◀◀ tai ▶▶ painettuna voit hakea levyiltä eteenpäin tai taaksepäin haluamasi kohdan.
 - Haku käynnistyy suurella nopeudella 2 sekunnin kuluttua.
- 2 Vapauta painike, kun olet löytänyt haluamasi kohdan.

Suomi

Huom. Toiminnoissa SHUFFLE, REPEAT 1 tai PROGRAM haku rajoittuu yhteen kappaleeseen. SCAN-toiminnossa haku ei ole mahdollista.

TEKNISET TIEDOT

Taajuusalue.....	20 - 20000 Hz
Häiriötäisyys.....	typ. 88 dBA
Harmoninen särö.....	typ. 0,05 %
Muunto.....	Bitcheck-kestokalibroiminen
Paristot.....	2 x 1,5 V, koko AA / LR6 / UM3
Mitat (l x k x s).....	134 x 30,5 x 154 mm
Paino (ilman/paristojen kanssa).....	n. 250/290 g

KÄYTTÖ

MODE ○ – eri toistotoiminnot

- Painamalla toistuvasti painiketta MODE ○ voit valita seuraavista toistotoiminnoista:

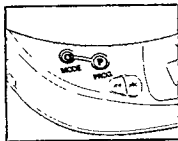

SHUFFLE: Kappaleita toistetaan **satunnaisessa järjestyksessä**, kunnes kaikki on soitettu kerran tai kaikki kappaleet on selattu.

SHUFFLE REPEAT ALL: Kaikki kappaleet toistetaan **yhä uudelleen satunnaisessa järjestyksessä**, kunnes toiminto lopetetaan.

REPEAT 1: Kappaleet toistetaan **yhä uudelleen**, kunnes toiminto lopetetaan.

REPEAT ALL: Levy toistetaan **yhä uudelleen**, kunnes toiminto lopetetaan.

SCAN: Jokaisen kappaleen alusta toistetaan 10 sekuntia, kunnes toiminto lopetetaan.

- Valittu toistotoiminto näkyy näytössä
- Toistossa: CD-toisto jatkuu automaattisesti valitulla toiminnolla.
- Pysäytettynä: aloita CD-toisto painamalla painiketta ►II.

Huom.

- Käytettävissä on 12 eri toistotoimintoa, kun yhdistät edellä mainitut toiminnot ohjelmoinnin kanssa.
- Kaikki toiminnot peruutetaan painikkeella MODE ○.

PROG – kappaleiden ohjelmointi muistiin (enintään 15 kappaletta)

- 1 Valitse kappale painamalla painiketta PREV ◀ tai NEXT ▶▶.
- 2 Kun näytössä näkyy haluttu kappalenumero, tallenna tämä kappale muistiin painamalla painiketta PROG.

→ Näyttö: kappaleen numero / P /
ohjelmoitujen kappaleiden määrä, esimerkiksi:

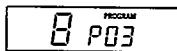

Huom.

- Jos yrität tallentaa yli 15 kappaletta, näyttöön syttyy *FULL*.
- Jos painat painiketta PROG ennen kuin kappale on valittu, näytössä näkyy *SELECE*.

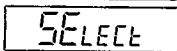
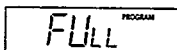

Suomi

Ohjelmoitujen kappaleiden toistaminen:

- Jos olet valinnut kappaleet pysäytystoiminnossa, paina painiketta PLAY/PAUSE ▶||.
- Jos olet valinnut kappaleet toiston aikana, paina ensin painiketta STOP ■ ja sitten painiketta PLAY/PAUSE ▶||.
- Näytössä näkyy PROGRAM.
- Ohjelmoimasi kappaleet toistetaan valitulla toistotoiminnolla (esim. satunnaistoisto).

Ohjelmoinnin tarkistaminen:

- Paina painiketta PROG yli 2 sekuntia.
- Näyttö: kaikki ohjelmoituneet kappaleet vilkkuvat peräkkäin hetken.

Ohjelmoitujen kappaleiden poistaminen STOP-toiminnossa:

- Poista kappaleet muistista painamalla painiketta STOP ■.
- Sana PROGRAM häviää näytöstä ja ohjelma on pyyhitty.
- Näytössä näkyy hetken *CLERR*.

Huom. Muisti tyhjentyy myös kun virransaanti katkeaa tai kansi avataan.

DBB -

- Aktivoi DBB työntämällä kytkin DBB oikealle.

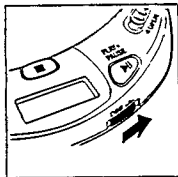

RESUME / HOLD

Suomi

RESUME – toiston jatkaminen samasta kohdasta

- Aktivoi RESUME-toiminto työntämällä kytkin RESUME/HOLD keskiasentoon.
- Jos pysäytät CD-toiston painamalla painiketta STOP ■, viimeksi toistettu kohta jää muistiin.
- Painettaessa painiketta ►|| CD-levyn toisto jatkuu samasta kohdasta, johon se keskeytettiin.

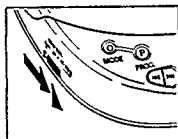

HOLD – painikkeiden lukitseminen

- Painikkeet lukitseva HOLD-toiminto aktivoidaan työntämällä kytkin RESUME/HOLD oikealle.
 - Nyt mitkään CD-soittimen painikkeet eivät toimi, ennen kuin toiminto peruutetaan. Jos painat jotain painiketta (paitsi OPEN), näytössä näkyy HOLD.

Huom.

-Kytkimen asennossa HOLD toiston uudelleenaloitus (RESUME) toimii automaattisesti.

-Älä avaa kantta, sillä silloin viimeksi toistettu kohta häviää muistista.

Hoito

- Älä koske CD-soittimen linssiin (X).
- Suojaa laite, paristot ja levyt sateelta ja kosteudelta, hiekalta ja pölyltä sekä esim. auton lämmityslaitteen tai auringonpaisteen aiheuttamalta liialta kuumuudelta.
- Linssiin voi tiivistyä vesihöyryä, kun laite tuodaan kylmästä lämpimään. CD-levyjä ei tällöin voi soittaa. Älä yritä puhdistaa linssiä, vaan anna soittimen lämmetä jonkin aikaa.

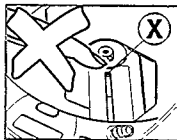

- Pyyhi laite puhtaaksi pehmeällä, hieman kostealla liinalla. Älä käytä mitään puhdistusaineita, sillä nämä saattavat vahingoittaa laitteen pintaa.
- Tartu CD-levyihin aina reunoista ja sulje ne takaisin koteloihin heti käytön jälkeen.



- Puhdista levyt pyyhkimällä pehmeällä, nukkaamattomalla liinalla levyn keskustasta reunoihin päin. Puhdistusaineet saattavat vahingoittaa levyä.



- Jos uusi CD-levy ei pysy paikalla keskitapissa, levyn keskireiän reunat voivat olla rosoiset. Tasoita reunat hankaamalla esimerkiksi kynällä tai vastaavalla.

Suomi

Ympäristötietoa

- Pakkausmateriaalien, kuluneiden paristojen ja vanhan laitteen hävittämisessä suosittelemme noudatettavaksi annettuja paikallisia ohjeita.
- Kaikki turha pakkausmateriaali on jätetty pois. Olemme tehneet parhaamme, että pakkauksesta olisi helppo erotella kolme materiaalia: pahvi (laatikko), styroksuovi (isku ja vaimentava pehmike) ja polyeteeni (pussit, vaahtomuovit).
 - Laitteessa käytetyt materiaalit voidaan kierrättää ja käyttää uudelleen, jos purkamisen hoitaa tähän erikoistunut liike.
 - Älä hävitä vanhoja paristoja talousjätteen mukana.

TARKISTUSLUETTELO

- Jos laitteeseen tulee vika, tarkista alla mainitut kohdat, ennen kuin toimitat laitteen huoltoon.
- Ellei vika korjaannu näitä ohjeita noudattamalla, kysy neuvoa myyjältä tai Philipsin asiakaspalvelusta.

VIKA	MAHDOLLINEN SYY	RATKAISU
Ei virtaa tai CD-toisto ei ala	Paristot/akku	
	Paristot asetettu väärin	Aseta paristot oikein
Näyttö: ei mitään	Käytä uusia paristoja tai akkua	Paina ►II
	Paristot tai akku tyhjä	Vaihda paristot tai lataa akku
	Koskettimet ovat likaiset	Puhdista liinalla
Suomi	Verkkolaite	
	Liitetty huonosti	Yhdistä verkkolaite kunnolla
	Autokäyttö	
	Tupakansytyttimeen ei tule virtaa auton virran ollessa katkaistuna	Kytke autoon virta tai aseta paristot/akku
👉 CD-toisto ei ala tai keskeyty	HOLD-toiminto kytketty	Katkaise HOLD-toiminto
	CD-soittimen kansi ei ole kiinni	Sulje kansi kunnolla
Näyttö: ei mitään tai no d 15E	Kosteutta tiivistynyt laitteeseen	Jätä CD-soitin huoneenlämpöön, jotta kosteus haihtuu
	CD-levy puuttuu tai on asetettu väärin	Aseta CD-levy etiketti ylöspäin
	CD-levy on pahasti naarmuinen	Käytä toista levyä
Lataaminen laitteessa ei onnistu, CHARGE-ilmaisin ei näy	Käytetty väärää akkua	Vain akku voidaan ladata laitteessa
	Koskettimet ovat likaiset	Puhdista molemmat liinalla
Toisto ei ala ensimmäisestä kappaleesta	Toiminto RESUME, SHUFFLE tai PROGRAM on aktivoitu	Katkaise toiminto RESUME, SHUFFLE tai PROGRAM

TARKISTUSLUETTELO

Älä missään tapauksessa yritä itse korjata lait etta, sillä takuu ei sen jälkeen ole voimassa.

VIKA	MAHDOLLINEN SYY	RATKAISU
Ääntä ei kuulu tai kuuluu huonosti	PAUSE-toiminto aktivoitu	Paina ►►
	Löysät tai väärät kytkennät	Tarkista kytkennät
	Äänenvoimakkuus asetettu pieneksi	Lisää äänenvoimakkuutta
	Kuulokkeita käytetty väärinpäin	Tarkista merkinnät L (vasen) ja R (oikea)
	Kuulokkeen pistoke likainen	Puhdista pistoke
	CD-soittimen lähellä voimakas sähkömagneettinen kenttä	Vaihda laitteen paikkaa tai muuta kytkennät.
	Sähköstaattinen purkaus	Paina kerran ◀◀ tai ▶▶ tai käyttäjistä CD-soittimen kautta
	Autossa:	
	Voimakasta tärinää	Vaihda laitteen paikkaa
	Kasettisoitin asetettu väärin	Aseta kasettisoitin oikein
Lämpötila autossa liian korkea/matala	Anna CD-soittimen sopeutua lämpötilaan	
Tupakansytyttimen vastake likainen	Puhdista tupakansytyttimen vastake	
Suuntaa vaihtavan kasettisoittimen toistosuunta väärä	Vaihda kulkusuunta	
Hurinaa tai kohinaa autokäytössä	Autoradion liitäntä sopimaton	Käytä kasettisoitinta
Kauko-ohjaus ei toimi oikein	Kauko-ohjain yhdistetty huonosti liitäntään 🔌 / CD OUT	Tarkista kytkennät

**CLASS 1
LASER PRODUCT**

